



- ホームページより承認図・CADデータをダウンロードできます。
- ショールームの詳細は上記ホームページをご利用ください。

社名変更いたしました。

新社名：ワンド株式会社
 旧社名：マイセット株式会社

本 部 本 社	〒243-0438	神奈川県海老名市めぐみ町 2-2 VINA GARDENS OFFICE 11 階	TEL.046-232-6160 FAX.046-235-5577
東京 1 ブロック	東京 営業所	〒141-0022 東京都品川区東五反田 1-18-5 宮島ビル 5F	TEL.03-5791-4230 FAX.03-5791-4231
東京 2 ブロック	本 社	〒243-0438 神奈川県海老名市めぐみ町 2-2 VINA GARDENS OFFICE 11 階	TEL.046-232-6160 FAX.046-235-5577
神奈川 1 ブロック	本 社	〒243-0438 神奈川県海老名市めぐみ町 2-2 VINA GARDENS OFFICE 11 階	TEL.046-232-6160 FAX.046-235-5577
神奈川 2 ブロック	本 社	〒243-0438 神奈川県海老名市めぐみ町 2-2 VINA GARDENS OFFICE 11 階	TEL.046-232-6160 FAX.046-235-5577
西 関 東 ブロック	本 社	〒243-0438 神奈川県海老名市めぐみ町 2-2 VINA GARDENS OFFICE 11 階	TEL.046-232-6160 FAX.046-235-5577
西 関 東 ブロック	静岡 営業所	〒424-0937 静岡県静岡市清水区北矢部町 1-12-16 ノースワン 101	TEL.046-232-6160 FAX.046-235-5577
西 関 東 ブロック	長野 営業所	〒380-0803 長野県長野市三輪 6-26-30 サンライトビル II 201	TEL.026-238-0890 FAX.026-238-0891
埼 玉 ブロック	埼玉 営業所	〒362-0014 埼玉県上尾市本町 5-9-4	TEL.048-772-5661 FAX.048-772-5662
千 葉 ブロック	千葉 営業所	〒276-0033 千葉県八千代市八千代台南 1-6-10 英ビル 2F	TEL.047-481-3706 FAX.047-405-5005
北 関 東 ブロック	北 関 東 営業所	〒322-0026 栃木県鹿沼市茂呂 2472	TEL.0289-60-6040 FAX.0289-60-6041
北 関 東 ブロック	新潟 営業所	〒950-0951 新潟県新潟市中央区鳥屋野 2-17-5 ルーラル老番館 102	TEL.046-232-6160 FAX.046-235-5577
東 北 ブロック	東 北 営業所	〒984-0032 宮城県仙台市若林区荒井 2-2-9 Canfortable MOMO 102	TEL.022-287-7276 FAX.022-287-7277
中 部 ブロック	中 部 営業所	〒465-0043 愛知県名古屋市中区宝が丘 270 名古屋セントラルインタービル 1F	TEL.052-856-0990 FAX.052-856-0991
中 部 ブロック	北 陸 営業所	〒920-0343 石川県金沢市畷田中 4-501 アミターバー A 101	TEL.046-232-6160 FAX.046-235-5577

東京展示スペース（東京営業所内）



埼玉展示スペース（埼玉営業所内）

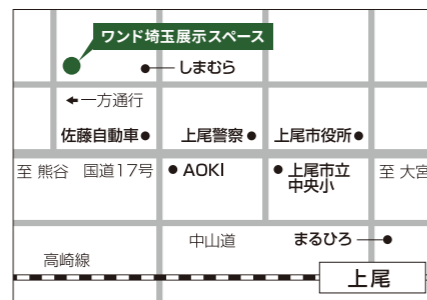

千葉展示スペース（千葉営業所内）



東北展示スペース（東北営業所内）



静岡展示スペース（静岡営業所内）



中部展示スペース（中部営業所内）



代々木上原ショールーム 〒151-0064 東京都渋谷区上原 3-21-16 B1F TEL.03-6407-1821(代) [予約専用ダイヤル]
 (SOU 専用ショールーム完全予約制) ※SOU series の専用カタログもご用意しております。

久喜配送センター (日本通運物流センター内) 〒346-0038 埼玉県久喜市上清久 1000-1 ESR 久喜 DC
 仙台配送センター 〒983-0001 宮城県仙台市宮城野区港 4-4-1 仙台港倉庫

ワンドの製品は全機種 F☆☆☆☆対応品です。シックハウスの原因といわれるホルムアルデヒドの放散量において、ワンドの全商品は建築基準法による最高等級「F☆☆☆☆」の規定をクリアしています。

ワンド株式会社は、
 横浜ビー・コルセアーズ、横浜 DeNA ベイスターズ、
 SC相模原を応援しています！



- 印刷インキの都合上、カタログ写真と商品の色が異なることがあります。カラーにより木目や光沢がございます。詳細に関しては P15 でご確認ください。
- 本カタログの価格表示は、すべて税抜価格で掲載しています。
- 製品の仕様・価格は予告なく変更することがありますのでご了承ください。●表示価格には組立て費及び小物・器具等は含まれておりません。

2024 年 5 月

総合カタログ

トニカク、ワンド!

onedo



とにかく一途に 60 年。

onedo

● CHOOSE

トニカク、エラベル!

ここにある、あなたに合った快適キッチン

間取りやスペース、ライフスタイルに合わせ、
間口や奥行き・高さから、全7色の扉カラーを組み合わせて
あなたに合った快適キッチンを選び・作り上げられます。
マンション・アパートからオフィスや学校、店舗に至るまで、
さまざまなシーンやスペースにぴったりはまり、
場所によって機能からも選べる onedo であなたに必要なキッチンを。

ココガ、エラベル!

1. スペースに合わせて、間口や奥行・高さからぴったりエラベル
2. 扉カラー全7色のラインナップでスタイルに合わせてエラベル
3. 住宅からオフィスなどの非住宅まで用途に合わせてエラベル



● PRICE

トニカク、リーズナブル!

ただの「安い」では得られない onedo という体験

コストパフォーマンスに優れたベーシックかつ耐久性の高い
onedo のキッチンは、あらゆる装飾を排除し、掃除がしやすく、
いつでも清潔なキッチンを保てることで、長く使用できるものを目指し、
経年劣化による入れ替えタイミングを延ばすことで、
ライフサイクルの中でのコストパフォーマンスにも目を向けています。

ココガ、リーズナブル!

1. 基本性能を高次元で実現、しかもリーズナブル
2. マテリアルや構造から徹底した機能美を追求し得られるリーズナブル
3. ベーシックかつ高い耐久性を誇り、長期間使用できるリーズナブル



● SIMPLE

トニカク、シンプル!

当たり前を磨き続けた 60 年の実力と価値

生活という視点を大切に、磨き続けた onedo のキッチンは、
品質と機能を常にアップデートし、高い水準で両立させ、
多様なライフスタイルとあらゆるシーンにずっと馴染み、
長くお使い頂けるものへと昇華させました。
あなたに必要なものの全てがここにあります。

ココガ、シンプル!

1. 必要な機能を必要なだけしっかり搭載したシンプル設計
2. 機能的で美しく、多様なライフスタイルに溶け込むシンプルデザイン
3. 設置が簡単・使い方も簡単なシンプル構造



● SPEED

トニカク、ハヤイ!

必要な時に必要な場所へ、 必要なキッチンとサポートを

空間をデザインする onedo のキッチンは、
その対極にある「時間」の短縮にも力を入れています。
必要なタイミングでの納入と、短時間での設置を実現し、
サポートからメンテナンスにまつわる部品の供給まで
あなたのニーズに合わせて必要なものを必要なタイミングでお届けします。

ココガ、ハヤイ!

1. 最短当日出荷のハヤイ配送。
※当日出荷は「お急ぎ便」(有料)をご指定ください。 ※受注生産を除く
2. 北は青森から南は愛知までの配送圏内と営業所によるハヤイエリア
3. サポート・メンテナンスがすぐに行き届くハヤイ対応

トニカク、ハヤイ!

青森、秋田、岩手、山形、宮城、
新潟、福島、群馬、栃木、茨城、
長野、埼玉、東京、千葉、神奈川、
山梨、静岡、富山、石川、
福井、岐阜、愛知

* 配送圏内以外への配送も
行っておりますのでご相談ください。

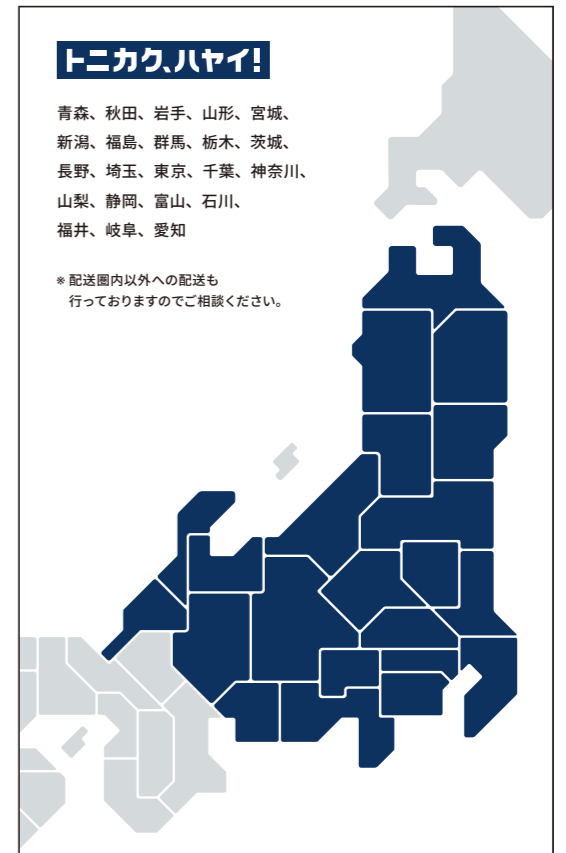



トニカク、ワンド!

- P.01 onedo 4つの特長
- P.05 間口サイズ組み合わせ例
- P.15 扉カラーについて
- P.16 カタログの使い方
- P.17 キッチンについて
- P.19 KTDキッチンシリーズ
 - 19 KTD6の特長
 - 21 KTD6 [深型]ビルトイン流し台
 - 23 KTD6 [深型]組合せ型流し台・調理台・コンロ台
 - 27 KTD6 ロータイプ一体型流し台 ※全カラー受注生産
 - 29 KTD5-85の特長
 - 31 KTD5-85 [ハイトップ]組合せ型流し台・調理台・コンロ台
 - 38 KTD5-85 [ハイトップ]ビルトイン流し台
 - 39 KTD5-80の特長
 - 41 KTD5-80 一体型流し台/組合せ型流し台 壁出し水栓仕様
 - 44 KTD5-80 一体型流し台/組合せ型流し台 トップ出し水栓仕様
 - 47 KTD5-80 調理台・コンロ台
 - 51 KTD4の特長
 - KTD4 一体型・組合せ型流し台・調理台・コンロ台
 - 53 KTD3 吊り戸棚
- P.57 STO収納シリーズ
 - 59 多目的吊り戸棚
 - 61 壁面収納 ※全カラー受注生産
 - 64 ノックダウン式マルチボックス ※全カラー受注生産
- P.65 SHO玄関収納シリーズ
 - 67 玄関収納
 - 70 薄型玄関収納
- P.71 WSR洗面化粧台シリーズ
 - 72 洗面化粧台
- P.73 業務用厨房機器
- P.77 各種器具
- P.82 仕様一覧

間口サイズ **2400**mm



シリーズ：KTD6 扉カラー：ブラックストーン [BS]

組み合わせ例

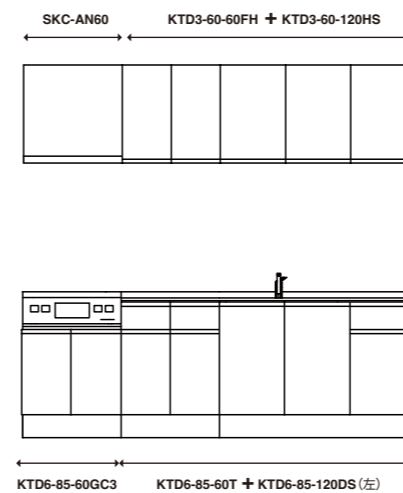

基本セット価格

¥424,000 (税抜)

●基本セット

流し台	KTD6-85-120DS (左) [BS]
調理台	KTD6-85-60T [BS]
コンロキャビネット	KTD6-85-60GC3 [BS]
流し台用サイドパネル	KTB-60A-SP [BS]
吊り戸棚	KTD3-60-120HS [BS]
吊り戸棚	KTD3-60-60FH [BS]
吊り戸棚サイドパネル	KTB-60H-SP [BS]
スリム型レンジフード	SKC-AN60 [MS] 60L

●オプション

シャワー引出水栓	SC-60WA
ガスコンロ	DG32T1VQ1

オプション付 セット価格

¥576,000 (税抜)



間口サイズ **2100 mm**



シリーズ: **KTD6** 扉カラー: **ダークグレイン [MD]**

組み合わせ例

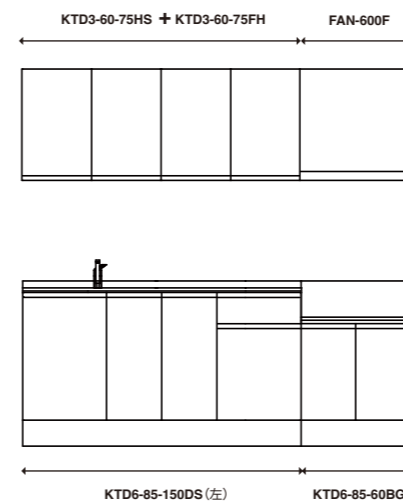

基本セット価格

¥285,000 (税抜)

●基本セット

流し台	KTD6-85-150DS (左) [MD]
コンロ台	KTD6-85-60BG [MD]
流し台用サイドパネル	KTB-60A-SP [MD]
吊り戸棚	KTD3-60-75HS [MD]
吊り戸棚	KTD3-60-75FH [MD]
吊り戸棚用サイドパネル	KTB-60H-SP [MD]
フードボックス	FAN-600F [BK]

●オプション

シャワー引出水栓	SC-60WA
ガスコンロ (市販品)	

オプション付 セット価格

¥335,000 (税抜)

間口サイズ **1800mm**



シリーズ: **KTD5-80** 扉カラー: **ウルトラホワイト [UW]**

組み合わせ例

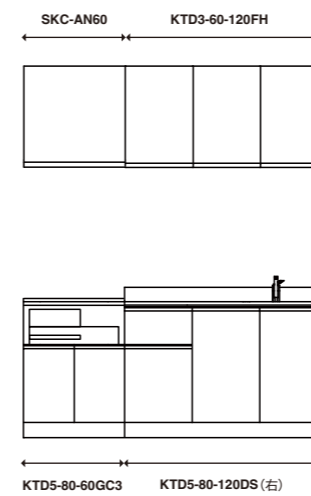

基本セット価格

¥250,000 (税抜)

●基本セット

流し台 **KTD5-80-120DS (右) [UW]**

コンロキャビネット **KTD5-80-60GC3 [UW]**

吊り戸棚 **KTD3-60-120FH [UW]**

スリム型レンジフード **SKC-AN60 [MS] 60L**

●オプション

シングルレバー水栓 **SC-55A**

IH調理器 **CS-G321M**

オプション付 セット価格

¥491,500 (税抜)



間口サイズ **1500 mm**



シリーズ: **KTD5-80** 扉カラー: 木目 [LG]

組み合わせ例

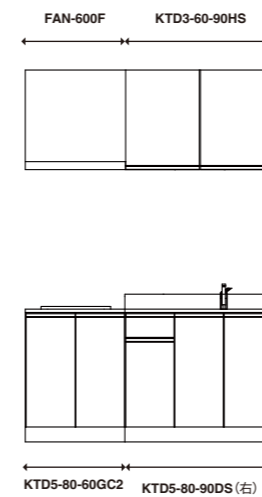

基本セット価格

¥164,000 (税抜)

●基本セット

流し台	KTD5-80-90DS [右] [LG]
コンロキャビネット	KTD5-80-60GC2 [LG]
流し台用サイドパネル	KTB-55A-SP [LG]
吊り戸棚	KTD3-60-90HS [LG]
吊り戸棚用サイドパネル	KTB-60H-SP [LG]
フードボックス	FAN-600F [BK]

●オプション

シングルレバー水栓	SC-55A
IH調理器	SIH-B224C-W

オプション付 セット価格

¥335,500 (税抜)



間口サイズ **1200** mm



シリーズ: **KTD5-80** 扉カラー: ホワイト [SW]

組み合わせ例

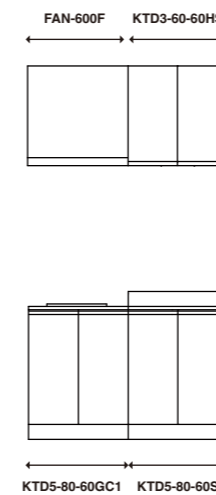

基本セット価格

¥117,000 (税抜)

●基本セット

流し台	KTD5-80-60S [SW]
コンロキャビネット	KTD5-80-60GC1 [SW]
吊り戸棚	KTD3-60-60HS [SW]
フードボックス	FAN-600F [W]

●オプション

壁出し水栓(市販品)	
IH調理器	SIH-BH113A

オプション付 セット価格

¥155,000 (税抜)

COLOR

扉カラーについて

レギュラーカラー

どんなキッチンとも相性が良く使いやすいカラーです。



ホワイト

カラーコード：SW

"真っ白"が特長 onedo のシンボルカラー。表面硬度が高く、汚れが染み込みにくいいため、お手入れ性がよいのが特長です。

低圧メラミン化粧板 / 裏面グレー



木目

カラーコード：LG

ホワイト同様、onedo 定番カラー。表面硬度が高く、汚れが染み込みにくいいため、お手入れ性がよいのが特長です。控えめな木目柄で、どんな場所にも相性が良いです。

低圧メラミン化粧板 / 裏面グレー

即納

最短当日出荷！*即納でお届けできる商品です。

※当日出荷は「お急ぎ便」(有料)をご指定ください。
※ハイエリアのみ

エリア範囲に関しては P.02 をご確認ください。

※KT06-75、STOの一部は受注生産になります。

プレミアムカラー

高級感のある光沢素材や雰囲気を一変できるダークトーンもご用意しています。



光沢あり

ウルトラホワイト

カラーコード：UW

耐熱、耐候、対汚染性に優れ、表面は美しく、より清掃性の高い光沢仕上となっています。システムキッチンにも採用されている高級感のある定番カラーです。

DAP樹脂化粧板 / 裏面ホワイト (光沢無し)



パールグレイ

カラーコード：PM

耐熱、耐候、対汚染性に優れ、表面は温かみのある艶消しのマット調仕上げとなっています。ウォールナット調の木目を流行カラーでスマートに演出します。

DAP樹脂化粧板 / 裏面同柄

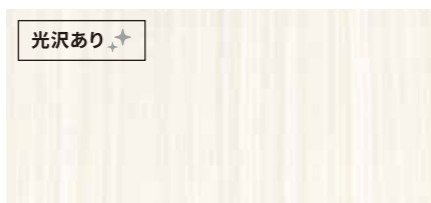

光沢あり

ウィンザーナット

カラーコード：WN

耐熱、耐候、対汚染性に優れ、表面は美しく、より清掃性の高い光沢仕上となっています。アイボリー色のウォールナット調木目で、親しみやすく、場所を選ばずご使用いただけます。

DAP樹脂化粧板 / 裏面同柄 (光沢無し)

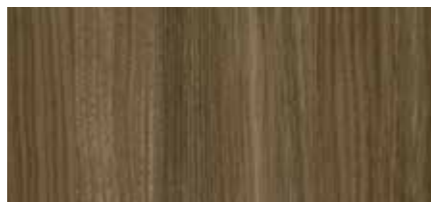

ダークグレイ

カラーコード：MD

耐熱、耐候、対汚染性に優れ、表面は温かみのある艶消しのマット調仕上げとなっています。ウォールナット調の木目を深みのある色で覆い、落ち着いた空間を演出します。

DAP樹脂化粧板 / 裏面同柄

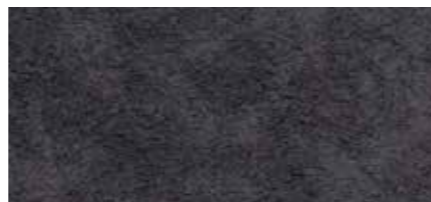

ブラックストーン

カラーコード：BS

耐熱、耐候、対汚染性に優れています。表面にエンボス加工を施し、立体感を演出することで、石目調をより強調しています。

DAP樹脂化粧板 / 裏面同柄 (エンボス無し)

受注生産

ご注文いただいてから納品までに2週間ほどいただきます。

※サイドパネルは即納になります。

●印刷インキの都合上、カタログ写真と商品の色が異なることがあります。サンプル帳などでご確認ください。

HOW TO USE

カタログの使い方

商品キャプション

① 180cm

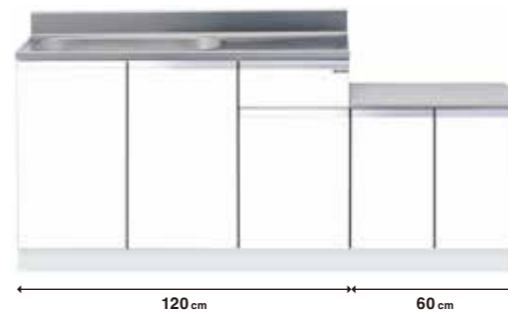

② 一体型流し台

KTD5-80-180K (左) [扉カラー]

レギュラーカラー ¥85,000 (税別)

プレミアムカラー ¥95,000 (税別)

④ サイズ：W180×D55×H80cm

⑤ ●右タイプもあります。



① 間口サイズ 商品の間口サイズです。

② 名称/商品番号 シリーズ名と間口サイズで構成された商品番号です。

③ 価格 扉カラーごとの価格表記です。レギュラーカラーとプレミアムカラーで納期が異なりますのでご注意ください。

④ サイズ 商品のサイズ表記です。

⑤ 仕様 シンク及び扉吊元が左 or 右でお選びいただけます。

⑥ QR コード QRコードを読み取ると onedo 公式サイトにてウェブ上でも商品詳細をご確認頂けます。金額シミュレーターを使った定価見積書の作成も可能です。

onedo 公式サイトでの金額シミュレーターを使えば、簡単に定価見積書が作成できる！



※画像はイメージです。実際のデザインや機能、お使いのブラウザにより表示が異なることがあります。



STEP.1

onedo 公式サイト内で気になる商品を選んだら「シミュレーターに追加する」ボタンを押して、カラー・数量を選択してください。画面右端上部の「シミュレーター」ボタンから選択した商品をご確認頂けます。

STEP.2

シミュレーター画面にて選択中の商品一覧を再度ご確認ください。数量を変更したい場合、同ページ内「数量を変更する」ボタンで変更可能です。商品やカラーを変更したい場合は、該当商品を削除してからお選び直してください。

STEP.3

商品一覧を確認した後、定価見積書に記載する宛名・差出人等の必要情報の入力を行います。各種項目を入力した後、「定価見積書としてダウンロード」ボタンを押すと発行完了です。



左記の QR を読み込んで onedo 公式サイトへアクセスしよう！

※スマートフォンでは QR コードリーダー (QR コード読み取りアプリ) がダウンロードされていないと QR コードの読み取りができないことがあります。ダウンロードされていない方は、事前に QR コードリーダーをダウンロードしていただくようお願いいたします。

KITCHEN

キッチンについて



吊り戸棚

吊り戸棚は高さが選べる
3タイプ

60cm 50cm 45cm

扉

引出し収納

底板

ワークトップ

ワークトップ ワークトップが 443CT にグレードアップ!

主力の KTD シリーズの流し台・調理台（隅調理台を除く）のワークトップステンレスに 443CT を採用! クロム含有量を高め、ニッケル・モリブデン無添加で、SUS304 と同等以上の優れた耐食性を持っています。特に長期間の屋外暴露試験では、SUS304 より良好な耐食性を示しています。

KTD6 | KTD5-85 | KTD5-80

キャビネット同士がすっきり並べられる内納め仕様に

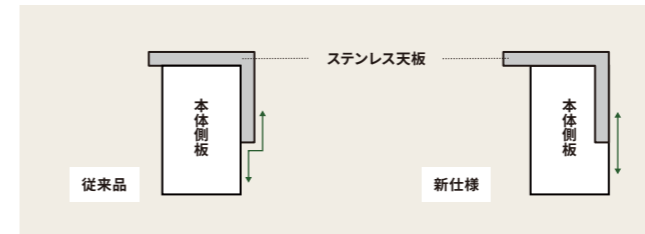

従来品は、側板の外側に天板が被さる形だったため、商品を並べた時に隙間ができてしまいました。天板が被さる部分の側板を削り、内納めとする事により、商品を並べてもすっきりと納まります。

引出し収納 丈夫なメタルボックス仕様&便利なトレイ



引出し本体が丈夫だけでなく、開閉がスムーズなセルフクローリング式ローラーレール。引出しの奥行きが大きくなり使い易さが増しました。トレイは便利なディバイダー付き。用途に合わせてお使いいただけます。

KTD6 | KTD5-85 | KTD5-80 | KTD4

底板 お手入れ簡単! 清潔感のある丈夫な底板。



底板は丈夫で長持ち! ステンレス底板仕様と、EBコーティング化粧底板仕様があります。

●掲載写真はステンレス底板仕様です。



壁出し水栓仕様とトップ出し水栓仕様からお選びいただけます。



●水栓金具は別売です。壁出し水栓金具の取扱いはございません。
●KTD4 は壁出し水栓仕様のみとなります。

扉 扉には、便利に使える工夫がいっぱい!



メラミン扉とシャープなアルミ取手
KTD6 | KTD5-85 | KTD5-80 | KTD4

扉はキズつきにくい低圧メラミン化粧板。シャープなアルミ取手でいつまでも美しく保ちます。

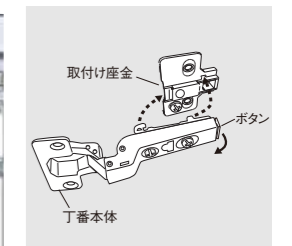

ワンタッチスライド丁番
KTD6 | KTD5-85 | KTD5-80 | KTD4

微調整が可能なワンタッチスライド丁番を採用。扉のメンテナンスに役立ちます。



便利な小物入れ
KTD6 | KTD5-85 | KTD5-80 | KTD4

ラップなどのかさばるキッチン用品の収納に便利な小物入れ。



4本包丁差し
KTD6 | KTD5-85 | KTD5-80 | KTD4

安全カバーで刃先をガード。4本包丁差しを標準装備しています。抗菌仕様の為、衛生的にご使用いただけます。

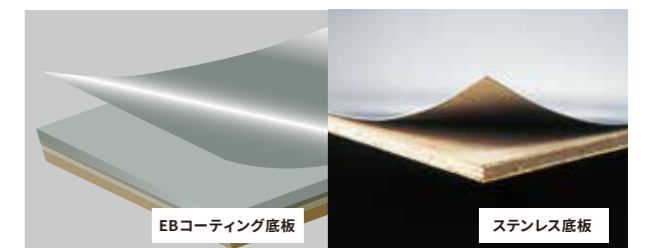

KTD6

KTD5-85 | KTD5-80 | KTD4

KTD6

キッチンシリーズ

奥行	60cm	55cm	46cm
高さ	85cm	80cm	75cm

流し台	調理台	コンロ台
19種 180cm～60cm	8種 90cm～15cm	4種 60cm

奥行60cmの広いワークスペース。流し台、調理台、コンロ台を使い勝手に合わせて自由にお選びいただけます。
3種類の調理器具が選べるビルトインタイプもご用意。

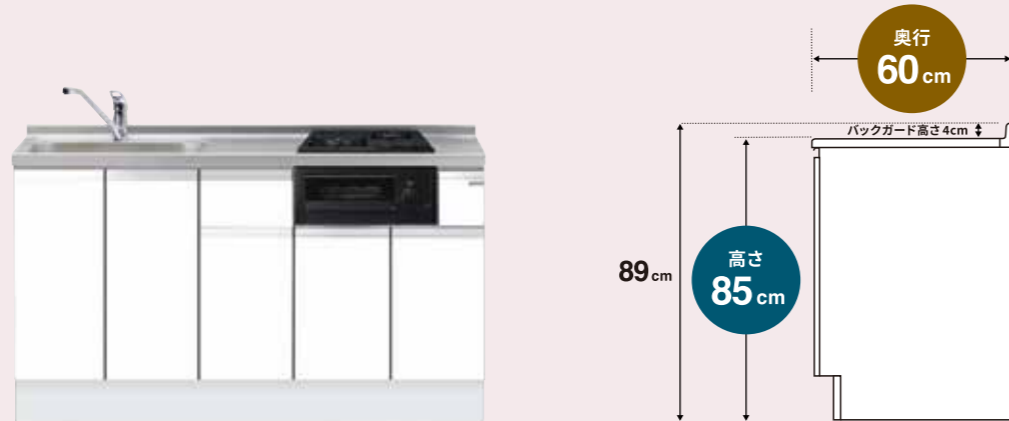

<ご注文時品名例>

※間口120cm 高さ85cm カラーホワイトの場合

例:KTD6 - 85 - 120DS - (左) - [SW]

(シリーズ名) 高さ 間口仕様 シンク/扉吊元 カラー

ワークトップは443CTを採用

ワークトップはキズに強い443CTを採用しています。



※シンク部はSUS304J1を採用。

ワークトップは銀河エンボス加工
表面の銀河エンボス加工は汚れやサビに強く、高級感溢れるテクスチャーです。

水栓(オプション)はシングルレバー水栓・シャワー引出水栓から
お選びいただけます!



●シングルレバー水栓 ●シャワー引出水栓 ●浄水器付シャワー引出水栓 (節湯C1)
※詳細はP78をご参照ください。

底板はEBコーティング化粧板

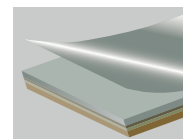

耐久性の高いEBコーティング化粧板を底板に採用。耐
磨耗性が一般低圧メラミン化粧板以上の超ハード
コート樹脂が塗布されたフラット艶消し仕上げで、耐
久性がアップしました。



コンパクトな間口でも便利にお使いいただけます

使い勝手に合わせて1口・2口調理器具をお選びいただけます。



KTD6-85-135DS2(左)[SW] + 2口調理器

KTD6-85-120DS1(左)[SW] + 1口調理器

■KTD6シリーズ ビルトイン流し台 調理器具対応一覧

調理器具	ガスコンロ	IH調理器	電熱ヒーター
流し台間口			
KTD6-85-180/165DS3G	3口コンロ・グリル付 DG32T1VQ1 ¥102,000(税抜)	3口クッキングヒーター・グリル付 CS-G321M ¥220,000(税抜)	—
KTD6-85-150DS2G	2口コンロ・グリル付 PD-N202BG ¥110,000(税抜)	—	—
KTD6-85-150/135/120DS2	2口コンロ PD-202B ¥95,000(税抜)	2口クッキングヒーター SIH-B224C-W ¥150,000(税抜)	2口電熱ヒーター SPH-232S ¥105,000(税抜)
KTD6-85-135/120/90DS1	1口コンロ DC10045B ¥55,000(税抜)	1口クッキングヒーター SIH-BH113A ¥38,000(税抜)	1口電熱ヒーター SPH-131S ¥34,000(税抜)

※詳細はP78をご参照ください。

組合せタイプでキッチンレイアウトも思いのまま

豊富な間口と多彩な商品により、
思いのままのレイアウトが実現
可能です。
既存の配管を活かしたリフォーム
にも最適です。



KTD6-85-150DS(左)[SW] KTD6-85-60GC3[SW] KTD6-85-45TD[SW]



組み合わせ例

ホワイトカラー扉 [SW]

間口 180cm セット例

<基本セット>
流し台 KTD6-85-180DS3G(右)[SW]
吊り戸棚 KTD3-60-105FH[SW]
フードボックス FAN-750F[W]

<オプション>
シングルレバー水栓 SC-60A ¥21,500(税抜)
3口コンロ・グリル付 DG32T1VQ1 ¥102,000(税抜)

基本セット価格
¥200,000(税抜)

ホワイトカラー扉 [SW]

間口 195cm セット例

<基本セット>
流し台 KTD6-85-120DS(右)[SW]
コンロ調理台 KTD6-85-60BG[SW]
調理台 KTD6-85-15T(右)[SW]
吊り戸棚 KTD3-60-120FH[SW]
フードボックス FAN-750F[W]

<オプション>
シングルレバー水栓 SC-60A ¥21,500(税抜)
ガスコンロ(市販品)

基本セット価格
¥259,000(税抜)



オプション品

KTD6 推奨シングルレバー水栓 SC-60A ¥21,500(税抜) SC-60AK(寒冷地用) ¥24,500(税抜) SCJ-60A(上面施工タイプ) ¥28,000(税抜) SCJ-60AK(上面施工タイプ/寒冷地用) ¥31,000(税抜)	KTD6 推奨シャワー引出水栓 SC-60WA ¥50,000(税抜) SC-60WAK(寒冷地用) ¥53,000(税抜) SCJ-60WE(上面施工タイプ) ¥56,000(税抜) SCJ-60WEK(上面施工タイプ/寒冷地用) ¥59,000(税抜)	KTD6 推奨浄水器付シャワー引出水栓(節湯C1) K87128EJVG-13 ¥50,000(税抜) K87128EJJK-13 ¥53,000(税抜)	流し台用タオル掛け ¥800(税抜) サイドガード(ステンレス製) SG6-57エンボス ¥3,000(税抜)

●印刷インキの都合上、カタログ写真と商品の色が異なることがあります。サンプル帳などでご確認ください。

●流し台の価格には水栓金具・加熱器具は含まれていません。●仕様(左/右)などをよくご確認のうえ発注ください。●各種器具:P77~81参照

トップ出し水栓仕様	奥行	60cm	55cm	46cm
	高さ	85cm	80cm	75cm

[深型] ビルトイン流し台

レギュラーカラー	SW	LG			
即納	ホワイト	木目			
プレミアムカラー	UW	WN	PM	MD	BS
受注生産	ウルトラホワイト	ワインダー	ペール	ダーク	ブラック
	ホワイト	ナチュラル	グレイ	グレイ	ストーン



ベースキャビネット
KTD6-85-180DS3G (左) [扉カラー]
 レギュラーカラー ¥125,000 (税抜)
 プレミアムカラー ¥136,000 (税抜)

サイズ: W180×D60×H85cm ●右タイプもあります。
 ■3口コンロ・グリル付 DG32T1VQ1 ¥102,000 (税抜)
 ■シングルレバー水栓 SC-60A ¥21,500 (税抜)



ベースキャビネット
KTD6-85-165DS3G (左) [扉カラー]
 レギュラーカラー ¥121,000 (税抜)
 プレミアムカラー ¥132,000 (税抜)

サイズ: W165×D60×H85cm ●右タイプもあります。
 ■3口コンロ・グリル付 DG32T1VQ1 ¥102,000 (税抜)
 ■シングルレバー水栓 SC-60A ¥21,500 (税抜)



ベースキャビネット
KTD6-85-150DS2G (左) [扉カラー]
 レギュラーカラー ¥115,000 (税抜)
 プレミアムカラー ¥125,000 (税抜)

サイズ: W150×D60×H85cm ●右タイプもあります。
 ■2口コンロ・グリル付 PD-N202BG ¥110,000 (税抜)
 ■シングルレバー水栓 SC-60A ¥21,500 (税抜)



ベースキャビネット
KTD6-85-150DS2 (左) [扉カラー]
 レギュラーカラー ¥113,000 (税抜)
 プレミアムカラー ¥123,000 (税抜)

サイズ: W150×D60×H85cm ●右タイプもあります。
 ■2口クッキングヒーター (ダブルIH) SIH-B224C-W ¥150,000 (税抜)
 ■シングルレバー水栓 SC-60A ¥21,500 (税抜)



ベースキャビネット
KTD6-85-135DS2 (左) [扉カラー]
 レギュラーカラー ¥103,000 (税抜)
 プレミアムカラー ¥112,000 (税抜)

サイズ: W135×D60×H85cm ●右タイプもあります。
 ■2口クッキングヒーター (ダブルIH) SIH-B224C-W ¥150,000 (税抜)
 ■シングルレバー水栓 SC-60A ¥21,500 (税抜)



ベースキャビネット
KTD6-85-135DS1 (左) [扉カラー]
 レギュラーカラー ¥103,000 (税抜)
 プレミアムカラー ¥112,000 (税抜)

サイズ: W135×D60×H85cm ●右タイプもあります。
 ■1口コンロ DC1004SB ¥55,000 (税抜)
 ■シングルレバー水栓 SC-60A ¥21,500 (税抜)



QRコードを読み取ることでウェブ上で商品詳細をご確認いただけます。

●印刷インキの都合上、カタログ写真と商品の色が異なることがあります。サンプル帳などをご確認ください。
 ●流し台の価格には水栓金具・加熱器具は含まれていません。●仕様 (左/右) などをよくご確認のうえ発注ください。●各種器具: P77～81 参照

トップ出し水栓仕様	奥行	60cm	55cm	46cm
	高さ	85cm	80cm	75cm

[深型] ビルトイン流し台

レギュラーカラー	SW	LG			
即納	ホワイト	木目			
プレミアムカラー	UW	WN	PM	MD	BS
受注生産	ウルトラホワイト	ワインダー	ペール	ダーク	ブラック
	ホワイト	ナチュラル	グレイ	グレイ	ストーン



ベースキャビネット
KTD6-85-120DS2 (左) [扉カラー]
 レギュラーカラー ¥93,000 (税抜)
 プレミアムカラー ¥102,000 (税抜)

サイズ: W120×D60×H85cm ●右タイプもあります。
 ■2口クッキングヒーター (ダブルIH) SIH-B224C-W ¥150,000 (税抜)
 ■シングルレバー水栓 SC-60A ¥21,500 (税抜)



ベースキャビネット
KTD6-85-120DS1 (左) [扉カラー]
 レギュラーカラー ¥93,000 (税抜)
 プレミアムカラー ¥102,000 (税抜)

サイズ: W120×D60×H85cm ●右タイプもあります。
 ■1口コンロ DC1004SB ¥55,000 (税抜)
 ■シングルレバー水栓 SC-60A ¥21,500 (税抜)



ベースキャビネット
KTD6-85-90DS1 (左) [扉カラー]
 レギュラーカラー ¥81,000 (税抜)
 プレミアムカラー ¥89,000 (税抜)

サイズ: W90×D60×H85cm ●右タイプもあります。
 ■1口コンロ DC1004SB ¥55,000 (税抜)
 ■シングルレバー水栓 SC-60A ¥21,500 (税抜)



■KTD6 シリーズ ビルトイン流し台 調理器具対応一覧

流し台開口	調理器具	ガスコンロ	IH 調理器	電熱ヒーター
KTD6-85-180/165DS3G	3口コンロ・グリル付 DG32T1VQ1 ¥102,000 (税抜)	3口クッキングヒーター・グリル付 CS-G321M ¥220,000 (税抜)	—	—
KTD6-85-150DS2G	2口コンロ・グリル付 PD-N202BG ¥110,000 (税抜)	—	—	—
KTD6-85-150/135/120DS2	2口コンロ PD-202B ¥95,000 (税抜)	2口クッキングヒーター SIH-B224C-W ¥150,000 (税抜)	2口電熱ヒーター SPH-232S ¥105,000 (税抜)	—
KTD6-85-135/120/90DS1	1口コンロ DC1004SB ¥55,000 (税抜)	1口クッキングヒーター SIH-BH113A ¥38,000 (税抜)	1口電熱ヒーター SPH-131S ¥34,000 (税抜)	—

※詳細はP78をご確認ください。

シンク部は SUS304J1
 ワークトップは 443CT 採用

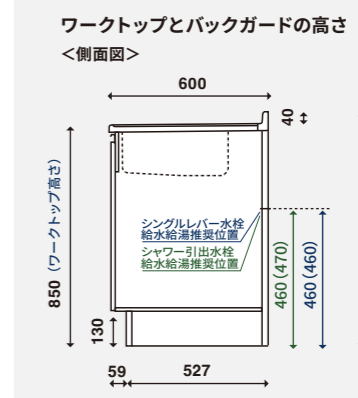

※ () 内はシングルレバー水栓の上面施工タイプです。
 ※ () 内はシャワー引出水栓の上面施工タイプです。
 火災予防条例により機器の側方・後方の壁が不燃材で仕上げられていない場合は有効な遮隔距離を確保する事が規定されております。機器設置に関しては各機器の取付説明書を必ずご確認ください。

別売水栓金具

シングルレバー水栓 (詳しくはP.78) SC-60A ¥21,500 (税抜) SC-60AK (寒冷地用) ¥24,500 (税抜) SC-J-60A (上面施工タイプ) ¥28,000 (税抜) SC-J-60AK (上面施工タイプ/寒冷地用) ¥31,000 (税抜)	浄水器付シャワー引出水栓 (節湯 C1) (詳しくはP.78) K87128EJVG-13 ¥50,000 (税抜) K87128EJKG-13 (寒冷地用) ¥53,000 (税抜)
シャワー引出水栓 (詳しくはP.78) SC-60WA ¥50,000 (税抜) SC-60WAK (寒冷地用) ¥53,000 (税抜) SC-J-60WE (上面施工タイプ) ¥56,000 (税抜) SC-J-60WEK (上面施工タイプ/寒冷地用) ¥59,000 (税抜)	※上記以外の水栓器具を取付ける場合は、他社メーカーが推奨する給水給湯位置をご確認ください。

QRコードを読み取ることでウェブ上で商品詳細をご確認いただけます。

●印刷インキの都合上、カタログ写真と商品の色が異なることがあります。サンプル帳などをご確認ください。
 ●流し台の価格には水栓金具・加熱器具は含まれていません。●仕様 (左/右) などよくご確認のうえ発注ください。●各種器具: P77～81 参照

トップ出し水栓仕様	奥行	60cm	55cm	46cm
	高さ	85cm	80cm	75cm

[深型] 組合せ型流し台

レギュラーカラー	SW	LG			
即納	ホワイト	木目			
プレミアムカラー	UW	WN	PM	MD	BS
受注生産	ウルトラホワイト(既設)	フィンガーナット(既設)	ペールグレイ	ダークグレイ	ブラックストーン



一槽流し台
KTD6-85-180DS (左) [扉カラー]
 レギュラーカラー ¥130,000 (税抜)
 プレミアムカラー ¥141,000 (税抜)
 サイズ: W180×D60×H85cm ●右タイプもあります。



一槽流し台
KTD6-85-150DS (左) [扉カラー]
 レギュラーカラー ¥110,000 (税抜)
 プレミアムカラー ¥120,000 (税抜)
 サイズ: W150×D60×H85cm ●右タイプもあります。



一槽流し台
KTD6-85-120DS (左) [扉カラー]
 レギュラーカラー ¥95,000 (税抜)
 プレミアムカラー ¥104,000 (税抜)
 サイズ: W120×D60×H85cm ●右タイプもあります。

QRコードを読み取ることでウェブ上で商品詳細をご確認いただけます。

●印刷インキの都合上、カタログ写真と商品の色が異なることがあります。サンプル帳などをご確認ください。
 ●流し台の価格には水栓金具は含まれていません。●仕様(左/右)をよくご確認のうえ発注ください。●各種器具: P77~81参照



一槽流し台
KTD6-85-170DS (左) [扉カラー]
 レギュラーカラー ¥125,000 (税抜)
 プレミアムカラー ¥136,000 (税抜)
 サイズ: W170×D60×H85cm ●右タイプもあります。



一槽流し台
KTD6-85-135DS (左) [扉カラー]
 レギュラーカラー ¥105,000 (税抜)
 プレミアムカラー ¥114,000 (税抜)
 サイズ: W135×D60×H85cm ●右タイプもあります。



一槽流し台
KTD6-85-105DS (左) [扉カラー]
 レギュラーカラー ¥89,000 (税抜)
 プレミアムカラー ¥98,000 (税抜)
 サイズ: W105×D60×H85cm ●右タイプもあります。

QRコードを読み取ることでウェブ上で商品詳細をご確認いただけます。

●印刷インキの都合上、カタログ写真と商品の色が異なることがあります。サンプル帳などをご確認ください。
 ●流し台の価格には水栓金具は含まれていません。●仕様(左/右)をよくご確認のうえ発注ください。●各種器具: P77~81参照

水栓金具別売 詳しくは P.78

トップ出し水栓仕様	奥行	60cm	55cm	46cm
	高さ	85cm	80cm	75cm

[深型] 組合せ型流し台

レギュラーカラー	SW	LG			
即納	ホワイト	木目			
プレミアムカラー	UW	WN	PM	MD	BS
受注生産	ウルトラホワイト(既設)	フィンガーナット(既設)	ペールグレイ	ダークグレイ	ブラックストーン



一槽流し台
KTD6-85-100DS (左) [扉カラー]
 レギュラーカラー ¥87,000 (税抜)
 プレミアムカラー ¥96,000 (税抜)
 サイズ: W100×D60×H85cm ●右タイプもあります。



全槽流し台
KTD6-85-75DS [扉カラー]
 レギュラーカラー ¥77,000 (税抜)
 プレミアムカラー ¥84,000 (税抜)
 サイズ: W75×D60×H85cm
 ※左右の扉開口寸法は均等ではありません。

別売水栓金具

シングルレバー水栓 詳しくは P.78	浄水器付シャワー引出水栓 (節湯 C1) 詳しくは P.78
SC-60A ¥21,500 (税抜)	K87128EJVG-13 ¥50,000 (税抜)
SC-60AK (寒冷地用) ¥24,500 (税抜)	K87128EJJKG-13 ¥53,000 (税抜)
SCJ-60A (上面施工タイプ) ¥28,000 (税抜)	
SCJ-60AK (上面施工タイプ/寒冷地用) ¥31,000 (税抜)	
シャワー引出水栓 詳しくは P.78	
SC-60WA ¥50,000 (税抜)	
SC-60WAK (寒冷地用) ¥53,000 (税抜)	
SCJ-60WE (上面施工タイプ) ¥56,000 (税抜)	
SCJ-60WEK (上面施工タイプ/寒冷地用) ¥59,000 (税抜)	

※上記以外の水栓器具を取付ける場合は、他社メーカーが推奨する給水給湯位置をご確認ください。

QRコードを読み取ることでウェブ上で商品詳細をご確認いただけます。

●印刷インキの都合上、カタログ写真と商品の色が異なることがあります。サンプル帳などをご確認ください。
 ●流し台の価格には水栓金具は含まれていません。●仕様(左/右)をよくご確認のうえ発注ください。●各種器具: P77~81参照



一槽流し台
KTD6-85-90DS (左) [扉カラー]
 レギュラーカラー ¥83,000 (税抜)
 プレミアムカラー ¥92,000 (税抜)
 サイズ: W90×D60×H85cm ●右タイプもあります。



全槽流し台
KTD6-85-60DS [扉カラー]
 レギュラーカラー ¥71,000 (税抜)
 プレミアムカラー ¥78,000 (税抜)
 サイズ: W60×D60×H85cm

シンク部は SUS304J1
ワークトップは 443CT 採用

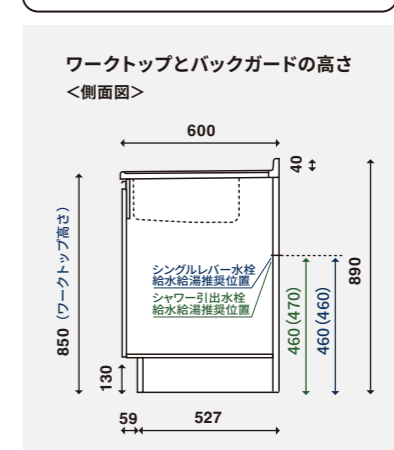

※()内はシングルレバー水栓の上面施工タイプです。
 ※()内はシャワー引出水栓の上面施工タイプです。
 火災予防条例により機器の側方、後方の壁が不燃材で仕上げられている場合は有効な種間距離を確保する事が規定されております。機器設置に関しては各機器の取付説明書を必ずご確認ください。

奥行	60cm	55cm	46cm
高さ	85cm	80cm	75cm

[深型] 調理台・コンロ台

レギュラーカラー 即納	SW ホワイト	LG 木目			
プレミアムカラー 受注生産	UW ウルトラ ホワイト(限定)	WN ウィンター ナット(限定)	PM ペール グレーン	MD ダーク グレーン	BS ブラック ストーン



調理台
KTD6-85-90T [扉カラー]
レギュラーカラー ¥73,000 (税抜)
プレミアムカラー ¥79,000 (税抜)

サイズ: W90×D60×H85cm ●引出し 1段

調理台
KTD6-85-60T [扉カラー]
レギュラーカラー ¥67,000 (税抜)
プレミアムカラー ¥73,000 (税抜)

サイズ: W60×D60×H85cm ●引出し 1段



調理台
KTD6-85-45T (左右有り) [扉カラー]
レギュラーカラー ¥53,000 (税抜)
プレミアムカラー ¥59,000 (税抜)

サイズ: W45×D60×H85cm ●引出し 1段



調理台
KTD6-85-45TD [扉カラー]
レギュラーカラー ¥63,000 (税抜)
プレミアムカラー ¥69,000 (税抜)

サイズ: W45×D60×H85cm ●引出し 3段



コンロキャビネット (3口・グリル)
KTD6-85-60GC3 [扉カラー]
レギュラーカラー ¥67,000 (税抜)
プレミアムカラー ¥73,000 (税抜)

サイズ: W60×D60×H85cm ※加熱器具別
■3口コンロ・グリル付 DG32T1VQ1 ¥102,000 (税抜)



コンロキャビネット (2口)
KTD6-85-60GC2 [扉カラー]
レギュラーカラー ¥67,000 (税抜)
プレミアムカラー ¥73,000 (税抜)

サイズ: W60×D60×H85cm ※加熱器具別
■2口コンロ PD-202B ¥95,000 (税抜)



コンロキャビネット (1口)
KTD6-85-60GC1 [扉カラー]
レギュラーカラー ¥67,000 (税抜)
プレミアムカラー ¥73,000 (税抜)

サイズ: W60×D60×H85cm ※加熱器具別
■1口コンロ DC1004SB ¥55,000 (税抜)

加熱器具別売 詳しくは P.78



調理台
KTD6-85-30T (左右有り) [扉カラー]
レギュラーカラー ¥47,000 (税抜)
プレミアムカラー ¥53,000 (税抜)

サイズ: W30×D60×H85cm ●引出し 1段



調理台
KTD6-85-30TD [扉カラー]
レギュラーカラー ¥57,000 (税抜)
プレミアムカラー ¥63,000 (税抜)

サイズ: W30×D60×H85cm ●引出し 3段



調理台
KTD6-85-15T (左右有り) [扉カラー]
レギュラーカラー ¥44,000 (税抜)
プレミアムカラー ¥49,000 (税抜)

サイズ: W15×D60×H85cm



隅調理台
KTD6-85-90C [扉カラー]
レギュラーカラー ¥92,000 (税抜)
プレミアムカラー ¥98,000 (税抜)

サイズ: W90×D60×H85cm
※本体と天板は別梱包となります。
※現場での取付施工の際には、必ず同梱の施工説明書をご確認ください。

FIL-90C
KTD6-85-90C用フィルター
¥2,000 (税抜)
サイズ: W1.2×D25×H84.9cm



バックガード付コンロ台
KTD6-85-60BG [扉カラー]
レギュラーカラー ¥42,000 (税抜)
プレミアムカラー ¥47,000 (税抜)

サイズ: W60×D59.5×H89cm
※コンロ台天板までの高さは 67cm。

■KTD6 シリーズ コンロキャビネット 調理器具対応一覧

流し台開口	調理器具	ガスコンロ	IH 調理器	電熱ヒーター
KTD6-85-60GC3	3口コンロ・グリル付 DG32T1VQ1 ¥102,000 (税抜)	3口クッキングヒーター・グリル付 CS-G321M ¥220,000 (税抜)	—	—
KTD6-85-60GC2	2口コンロ PD-202B ¥95,000 (税抜)	2口クッキングヒーター SIH-B224C-W ¥150,000 (税抜)	2口電熱ヒーター SPH-232S ¥105,000 (税抜)	—
KTD6-85-60GC1	1口コンロ DC1004SB ¥55,000 (税抜)	1口クッキングヒーター SIH-BH113A ¥38,000 (税抜)	1口電熱ヒーター SPH-131S ¥34,000 (税抜)	—

※詳細はP78をご参照ください。

お好みの流し台とコンロ台が自由に選べる組合せタイプです。

■防火対策仕様

流し台 + コンロ台 + 調理台 = 完成品

KTD6-85-120DS (左) [SW] KTD6-85-60BG [SW] KTD6-85-15T [SW]

壁とガスコンロの間の空間が火を遠ざけるので壁を焦がす心配がありません。

■調理器具ビルトインタイプ

流し台 + コンロキャビネット = 完成品

KTD6-85-120DS (左) [SW] KTD6-85-60GC3 [SW]

ガス器具一体型のコンロキャビネットだからお手入れ簡単でスッキリ納まります。

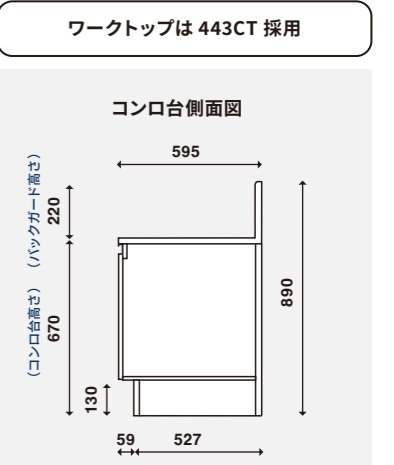

QRコードを読み取ることでウェブ上で商品詳細をご確認いただけます。

- 印刷インキの都合上、カタログ写真と商品の色が異なることがあります。サンプル帳などをご確認ください。
- 仕様 (左/右) などをよくご確認のうえ発注ください。●各種器具: P77~81 参照

- 印刷インキの都合上、カタログ写真と商品の色が異なることがあります。サンプル帳などをご確認ください。
- 仕様 (左/右) などをよくご確認のうえ発注ください。●各種器具: P77~81 参照
- 火災予防条例により機器の側方、後方の壁が不燃材で仕上げられていない場合は有効な離隔距離を確保する事が規定されております。機器設置に関しては各機器の取付説明書を必ずご確認ください。

KTD6

高さ75タイプ
キッチンシリーズ

奥行	60cm	55cm	46cm
高さ	85cm	80cm	75cm

流し台
4種
180cm～120cm

高さが75cmだから座ったままで調理できる
高齢者に配慮した流し台です。



<ご注文時品名例>

※間口120cm 高さ75cm カラーホワイトの場合

例: KTD6 - 75 - 120DS1 - (左) - [SW]

(シリーズ名) 高さ 間口仕様 シンク カラー

ワークトップまでが75cmだから、料理や食事が座ったままで楽々便利

ロータイプ流し台は、座ったままで調理や食事がスムーズに出来るように、ワークトップを普及品よりも5cm低くしました。

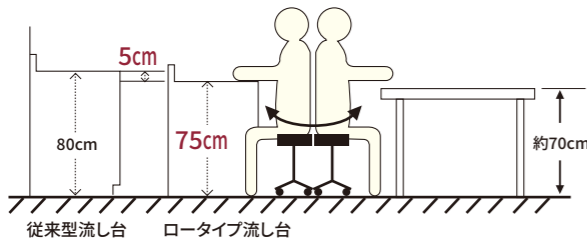

ビルトインタイプの調理器は、IH、電熱ヒーターからお選びいただけます

ワークトップはキズに強い443CTを採用しています。



※シンク部はSUS304J1を採用。

ワークトップは
銀河エンボス加工
表面の銀河エンボス加工は
汚れやサビに強く、高級感
溢れるテクスチャーです。



■IH調理器 タイプ



■電熱ヒーター タイプ

水栓もお好みでお選びいただけます



ワークトップは443CT採用
水栓穴径:φ37mm



●シングルレバー水栓

●シャワー引出水栓

●浄水器付シャワー引出水栓(節湯C1)

水栓(オプション)はシングルレバー水栓・シャワー引出水栓からお選びいただけます!



QRコードを読み取ることで
ウェブ上で商品詳細をご確認いただけます。

●印刷インキの都合上、カタログ写真と商品の色が異なることがあります。サンプル帳などでご確認ください。

●流し台の価格には水栓金具は含まれていません。●仕様(左/右)などをご確認のうえ発注ください。●各種器具:P77～81参照

トップ出し水栓仕様	奥行	60cm	55cm	46cm
	高さ	85cm	80cm	75cm

ロータイプ一体型流し台

※全カラー受注生産

レギュラーカラー	SW	LG			
受注生産	ホワイト	木目			
プレミアムカラー	UW	WN	PM	MD	BS
受注生産	ウレトラホワイト	ワインター	パール	ダーク	ブラック
		ナット	グレー	グレー	ストーン

水栓金具及び加熱器具別売 詳しくは P.78

180cm



(180×60×75cm) ※シンクの深さ120mm ※画像は電熱ヒーター(SPH-232S)を組合せたモデルです。

ベースキャビネット

KTD6-75-180DS2 (左) [扉カラー]

レギュラーカラー ¥130,000 (税抜) サイズ: W180×D60×H75cm ※加熱器具別

プレミアムカラー ¥139,000 (税抜) ●右タイプもあります。



- 2口電熱ヒーター SPH-232S ¥105,000 (税抜)
- 2口クッキングヒーター SIH-B224C-W ¥150,000 (税抜)

165cm



(165×60×75cm) ※シンクの深さ120mm ※画像は電熱ヒーター(SPH-131S)を組合せたモデルです。

ベースキャビネット

KTD6-75-165DS1 (左) [扉カラー]

レギュラーカラー ¥124,000 (税抜) サイズ: W165×D60×H75cm ※加熱器具別

プレミアムカラー ¥133,000 (税抜) ●右タイプもあります。



- 1口電熱ヒーター SPH-131S ¥34,000 (税抜)
- 1口クッキングヒーター SIH-BH113A ¥38,000 (税抜)

120cm



(120×60×75cm) ※シンクの深さ120mm ※画像は電熱ヒーター(SPH-131S)を組合せたモデルです。

ベースキャビネット

KTD6-75-120DS1 (左) [扉カラー]

レギュラーカラー ¥106,000 (税抜) サイズ: W120×D60×H75cm ※加熱器具別

プレミアムカラー ¥115,000 (税抜) ●右タイプもあります。



- 1口電熱ヒーター SPH-131S ¥34,000 (税抜)
- 1口クッキングヒーター SIH-BH113A ¥38,000 (税抜)

120cm



(120×60×75cm) ※シンクの深さ120mm

ベースキャビネット

KTD6-75-120DS (左) [扉カラー]

レギュラーカラー ¥106,000 (税抜) サイズ: W120×D60×H75cm

プレミアムカラー ¥115,000 (税抜) ●右タイプもあります。



火災予防条例により機器の側方、後方の壁が不燃材で仕上げられていない場合は有効な遮熱断熱を確保する事が規定されております。機器設置に関しては各機器の取付説明書を必ずご確認ください。

別売水栓金具

シングルレバー水栓

詳しくは P.78



SC-60A	¥21,500 (税抜)
SC-60AK (寒冷地用)	¥24,500 (税抜)
SCJ-60A (上面施工タイプ)	¥28,000 (税抜)
SCJ-60AK (上面施工タイプ/寒冷地用)	¥31,000 (税抜)

シャワー引出水栓

詳しくは P.78



SC-60WA	¥50,000 (税抜)
SC-60WAK (寒冷地用)	¥53,000 (税抜)
SCJ-60WE (上面施工タイプ)	¥56,000 (税抜)
SCJ-60WEK (上面施工タイプ/寒冷地用)	¥59,000 (税抜)

浄水器付シャワー引出水栓(節湯C1)

詳しくは P.78



K87128EJVG-13	¥50,000 (税抜)
K87128EJKG-13 (寒冷地用)	¥53,000 (税抜)

※上記以外の水栓器具を取付ける場合は、他社メーカーが推奨する給水給湯位置をご確認ください。



KTD6-75用サイドパネル

KTB-60B-SP [扉カラー]

レギュラーカラー ¥11,000 (税抜)

サイズ: W1.5×D60.5×H79.5cm

プレミアムカラー ¥11,000 (税抜)

サイズ: W1.8×D60.5×H79.5cm

KTD5-85

キッチンシリーズ

奥行	60cm	55cm	46cm
高さ	85cm	80cm	75cm

流し台	調理台	コンロ台
25種 180cm～60cm	13種 90cm～5cm	6種 75cm～60cm

ワークトップの高さ 85cm タイプ。
調整台輪が不要なので、より便利にお使いいただけます。
取り替え簡単。リフォームに最適な流し台シリーズです。

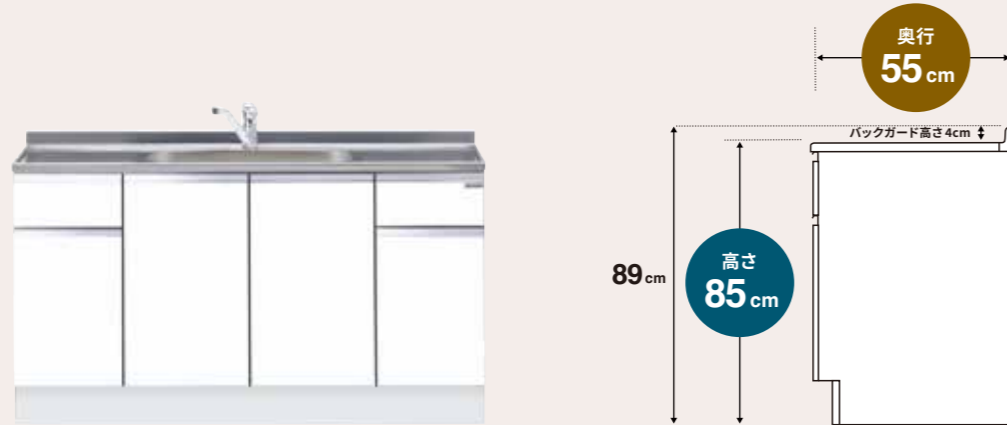

<ご注文時品名例>

※間口120cm 高さ85cm カラーホワイトの場合

例:KTD5 - 85 - 120DS - (左) - [SW]

(シリーズ名) 高さ 間口仕様 シンク カラー

ワークトップの高さ 85cm タイプ

ワークトップ高さが85cmになりよりラクな姿勢でお使いいただけます。
KTD5-80とバックガードまでの総高さは同じです。

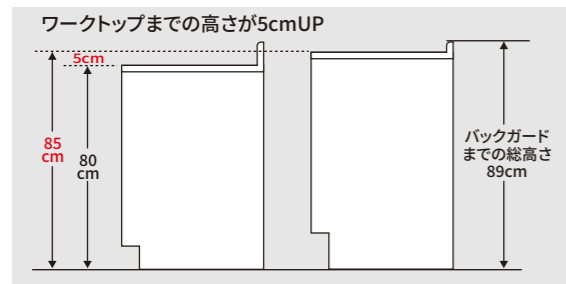

キャビネットは、トップ出し水栓仕様と壁出し水栓仕様をご用意しております

トップ出し水栓仕様 水栓穴径：φ38mm



ワークトップは443CT採用。シンク部はSUS304J1採用。

壁出し水栓仕様 水栓穴なし ※水栓穴がない為、シンク部分が少し大きくなります。



ワークトップは443CT採用。シンク部はSUS430採用。
※壁出し水栓金具の取扱いはございません。

豊富な流し台とコンロ台のラインナップから組合せをお選びいただけます

用途に応じて、流し台やコンロ台、調理台などをお選びいただけ、
組合せにより様々なサイズを実現できます。



組み合わせ例



ホワイトカラー扉 [SW]

間口 180cm セット例

<基本セット>	
流し台	KTD5-85-120S (右) [SW]
コンロ台	KTD5-85-60G [SW]
吊り戸棚	KTD3-50-120FH [SW]
フードボックス	FAN-600F [W]

<オプション>
ガスコンロ (市販品)

基本セット価格

¥158,000 (税抜)



ホワイトカラー扉 [SW]

間口 195cm セット例

<基本セット>	
流し台	KTD5-85-120S (右) [SW]
コンロ調理台	KTD5-85-75GT (右) [SW]
吊り戸棚	KTD3-50-120FH [SW]
フードボックス	FAN-750F [W]

<オプション>
ガスコンロ (市販品)

基本セット価格

¥187,000 (税抜)



オプション品



KTD5 推奨シングルレバー水栓

SC-55A	¥21,500 (税抜)
SC-55AK (寒冷地用)	¥24,500 (税抜)
SCJ-55A (上面施工タイプ)	¥28,000 (税抜)
SCJ-55AK (上面施工タイプ/寒冷地用)	¥31,000 (税抜)



トップ出し
水栓穴用キャップ
TP-38
¥2,200 (税抜)



水栓穴
アダプター
¥4,300 (税抜)

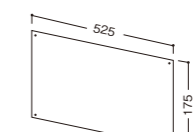

サイドガード (ステンレス製)
SG5-52BA
¥2,000 (税抜)



流し台用タオル掛け
¥800 (税抜)

●印刷インキの都合上、カタログ写真と商品の色が異なることがあります。サンプル帳などでご確認ください。

●流し台の価格には水栓金具は含まれていません。●仕様 (左 / 右) などをご確認のうえ発注ください。●各種器具：P77～81 参照

壁出し水栓仕様	奥行	60cm	55cm	46cm
	高さ	85cm	80cm	75cm

レギュラーカラー	SW	LG			
即納	ホワイト	木目			
プレミアムカラー	UW	WN	PM	MD	BS
受注生産	ホワイト(艶消)	ホワイト(艶光)	ベージュ	ダーク	ブラック
			グレーン	グレーン	ストーン

[ハイトップ] 組合せ型流し台



一槽流し台
KTD5-85-180S [扉カラー]
レギュラーカラー ¥105,000 (税抜)
プレミアムカラー ¥116,000 (税抜)
サイズ: W180×D55×H85cm



一槽流し台
KTD5-85-170S [扉カラー]
レギュラーカラー ¥97,000 (税抜)
プレミアムカラー ¥108,000 (税抜)
サイズ: W170×D55×H85cm



一槽流し台
KTD5-85-100S (左) [扉カラー]
レギュラーカラー ¥58,000 (税抜)
プレミアムカラー ¥67,000 (税抜)
サイズ: W100×D55×H85cm ●右タイプもあります。



一槽流し台
KTD5-85-90S (左) [扉カラー]
レギュラーカラー ¥56,000 (税抜)
プレミアムカラー ¥65,000 (税抜)
サイズ: W90×D55×H85cm ●右タイプもあります。



一槽流し台
KTD5-85-150S [扉カラー]
レギュラーカラー ¥83,000 (税抜)
プレミアムカラー ¥93,000 (税抜)
サイズ: W150×D55×H85cm



一槽流し台
KTD5-85-135S (左) [扉カラー]
レギュラーカラー ¥74,000 (税抜)
プレミアムカラー ¥83,000 (税抜)
サイズ: W135×D55×H85cm ●右タイプもあります。



全槽流し台
KTD5-85-75S [扉カラー]
レギュラーカラー ¥53,000 (税抜)
プレミアムカラー ¥60,000 (税抜)
サイズ: W75×D55×H85cm
※左右の扉間口寸法は均等ではありません。



全槽流し台
KTD5-85-60S [扉カラー]
レギュラーカラー ¥41,000 (税抜)
プレミアムカラー ¥48,000 (税抜)
サイズ: W60×D55×H85cm



一槽流し台
KTD5-85-120S (左) [扉カラー]
レギュラーカラー ¥66,000 (税抜)
プレミアムカラー ¥75,000 (税抜)
サイズ: W120×D55×H85cm ●右タイプもあります。



一槽流し台
KTD5-85-105S (左) [扉カラー]
レギュラーカラー ¥60,000 (税抜)
プレミアムカラー ¥69,000 (税抜)
サイズ: W105×D55×H85cm ●右タイプもあります。



一槽流し台
KTD5-85-110S (左) [扉カラー]
レギュラーカラー ¥62,000 (税抜)
プレミアムカラー ¥71,000 (税抜)
サイズ: W110×D55×H85cm ●右タイプもあります。



シンク部は SUS430 (18 ステンレス)
ワークトップは 443CT 採用

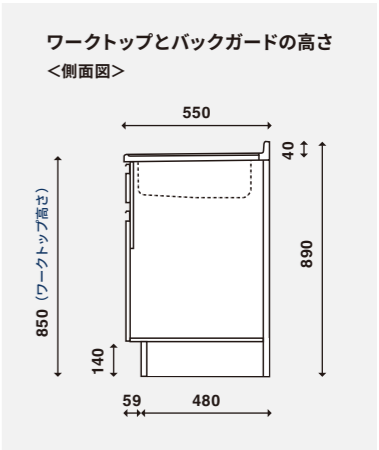

QRコードを読み取ることで
ウェブ上で商品詳細をご確認いただけます。

●印刷インキの都合上、カタログ写真と商品の色が異なることがあります。サンプル帳などをご確認ください。
●仕様 (左 / 右) などをよくご確認のうえ発注ください。●各種器具: P77 ~ 81 参照

QRコードを読み取ることで
ウェブ上で商品詳細をご確認いただけます。

●印刷インキの都合上、カタログ写真と商品の色が異なることがあります。サンプル帳などをご確認ください。
●仕様 (左 / 右) などよくご確認のうえ発注ください。●各種器具: P77 ~ 81 参照

KTD5-85

キッチンダイニング
流し台 (奥行 55cm × 高さ 85cm タイプ)

トップ出し水栓仕様	奥行	60cm	55cm	46cm
	高さ	85cm	80cm	75cm

[ハイトップ] 組合せ型流し台

レギュラーカラー 即納	SW ホワイト	LG 木目			
プレミアムカラー 受注生産	UW ウルトラ ホワイト(限定)	WN ウィンター ホワイト(限定)	PM ペール グレイ	MD ダーク グレイ	BS ブラック ストーン

180/170cm



一槽流し台
KTD5-85-180DS [扉カラー]
レギュラーカラー ¥115,000 (税抜)
プレミアムカラー ¥126,000 (税抜)
サイズ: W180×D55×H85cm



一槽流し台

KTD5-85-170DS [扉カラー]
レギュラーカラー ¥107,000 (税抜)
プレミアムカラー ¥118,000 (税抜)
サイズ: W170×D55×H85cm



135cm



一槽流し台
KTD5-85-135DS (左) [扉カラー]
レギュラーカラー ¥86,000 (税抜)
プレミアムカラー ¥95,000 (税抜)
サイズ: W135×D55×H85cm ●右タイプもあります。



105cm



一槽流し台
KTD5-85-105DS (左) [扉カラー]
レギュラーカラー ¥68,000 (税抜)
プレミアムカラー ¥77,000 (税抜)
サイズ: W105×D55×H85cm ●右タイプもあります。



QRコードを読み取ることで
ウェブ上で商品詳細をご確認いただけます。

●印刷インキの都合上、カタログ写真と商品の色が異なることがあります。サンプル帳などをご確認ください。
●流し台の価格には水栓金具は含まれていません。●仕様(左/右)などをよくご確認のうえ発注ください。●各種器具: P77～81参照

150cm



一槽流し台
KTD5-85-150DS [扉カラー]
レギュラーカラー ¥93,000 (税抜)
プレミアムカラー ¥103,000 (税抜)
サイズ: W150×D55×H85cm



120/110cm



一槽流し台
KTD5-85-120DS (左) [扉カラー]
レギュラーカラー ¥77,000 (税抜)
プレミアムカラー ¥86,000 (税抜)
サイズ: W120×D55×H85cm ●右タイプもあります。



一槽流し台

KTD5-85-110DS (左) [扉カラー]
レギュラーカラー ¥71,000 (税抜)
プレミアムカラー ¥80,000 (税抜)
サイズ: W110×D55×H85cm ●右タイプもあります。



100cm



一槽流し台
KTD5-85-100DS (左) [扉カラー]
レギュラーカラー ¥65,000 (税抜)
プレミアムカラー ¥74,000 (税抜)
サイズ: W100×D55×H85cm ●右タイプもあります。



QRコードを読み取ることで
ウェブ上で商品詳細をご確認いただけます。

90cm



一槽流し台
KTD5-85-90DS (左) [扉カラー]
レギュラーカラー ¥60,000 (税抜)
プレミアムカラー ¥69,000 (税抜)
サイズ: W90×D55×H85cm ●右タイプもあります。



60cm



全槽流し台
KTD5-85-60DS [扉カラー]
レギュラーカラー ¥44,000 (税抜)
プレミアムカラー ¥51,000 (税抜)
サイズ: W60×D55×H85cm



別売水栓金具

シングルレバー水栓
詳しくは P.78



SC-55A ¥21,500 (税抜)
SC-55AK (寒冷地用) ¥24,500 (税抜)
SCJ-55A (上面兼エタイプ) ¥28,000 (税抜)
SCJ-55AK (上面兼エタイプ/寒冷地用) ¥31,000 (税抜)



トップ出し水栓穴用
キャップ
TP-38 ¥2,200 (税抜)



水栓穴アダプター
取付穴径φ24mm
¥4,300 (税抜)

※上記以外の水栓器具を取付ける場合は、他社メーカーが推奨する給水給湯位置をご確認ください。

QRコードを読み取ることで
ウェブ上で商品詳細をご確認いただけます。

●印刷インキの都合上、カタログ写真と商品の色が異なることがあります。サンプル帳などをご確認ください。
●流し台の価格には水栓金具は含まれていません。●仕様(左/右)などをよくご確認のうえ発注ください。●各種器具: P77～81参照

水栓金具別売 詳しくは P.78

KTD5-85

キッチンダイニング

流し台 (奥行 55cm × 高さ 85cm タイプ)

シンク部は SUS304J1
ワークトップは 443CT 採用

ワークトップとバックガードの高さ
<側面図>

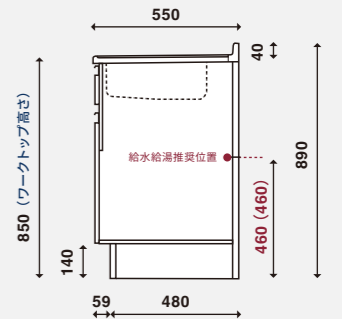

※(1)内はシングルレバー水栓の上面兼エタイプです。

奥行	60cm	55cm	46cm
高さ	85cm	80cm	75cm

[ハイトップ] 調理台

レギュラーカラー	SW ホワイト	LG 木目			
プレミアムカラー	UW ウルトラ ホワイト(限定)	WN ウィンター ナット(限定)	PM ペール グレイ	MD ダーク グレイ	BS ブラック ストーン
即納					
受注生産					

90cm



KTD5-85-90T [扉カラー] 調理台
レギュラーカラー ¥44,000 (税抜)
プレミアムカラー ¥50,000 (税抜)
サイズ: W90×D55×H85cm
●引出し1段



60cm



KTD5-85-60T [扉カラー] 調理台
レギュラーカラー ¥38,000 (税抜)
プレミアムカラー ¥44,000 (税抜)
サイズ: W60×D55×H85cm
●引出し1段



45cm



KTD5-85-45T [扉カラー] 調理台
レギュラーカラー ¥35,000 (税抜)
プレミアムカラー ¥41,000 (税抜)
サイズ: W45×D55×H85cm
●引出し1段 ●右吊元扉のみ



75cm



KTD5-85-75C [扉カラー] 隅調理台
レギュラーカラー ¥64,000 (税抜)
プレミアムカラー ¥69,000 (税抜)
サイズ: W75×D55×H85cm
●右吊元扉のみ
●底板はステンレス貼りではありません。
●天板は SUS430 になります。



回転棚(隅調理台のみ)
奥のものを出し入れしやすい回転棚で、
コーナースペースを有効活用します。
※画像は回転棚の参考写真です。

45cm



KTD5-85-45TD [扉カラー] 調理台
レギュラーカラー ¥45,000 (税抜)
プレミアムカラー ¥51,000 (税抜)
サイズ: W45×D55×H85cm
●引出し3段



40cm



KTD5-85-40T [扉カラー] 調理台
レギュラーカラー ¥31,000 (税抜)
プレミアムカラー ¥37,000 (税抜)
サイズ: W40×D55×H85cm
●引出し1段 ●右吊元扉のみ



30cm



KTD5-85-30T [扉カラー] 調理台
レギュラーカラー ¥29,000 (税抜)
プレミアムカラー ¥35,000 (税抜)
サイズ: W30×D55×H85cm
●引出し1段 ●右吊元扉のみ



30cm



KTD5-85-30TD [扉カラー] 調理台
レギュラーカラー ¥39,000 (税抜)
プレミアムカラー ¥45,000 (税抜)
サイズ: W30×D55×H85cm
●引出し3段



25cm



KTD5-85-25T [扉カラー] 調理台
レギュラーカラー ¥27,000 (税抜)
プレミアムカラー ¥32,000 (税抜)
サイズ: W25×D55×H85cm
●右吊元扉のみ



20cm



KTD5-85-20T [扉カラー] 調理台
レギュラーカラー ¥26,000 (税抜)
プレミアムカラー ¥31,000 (税抜)
サイズ: W20×D55×H85cm
●右吊元扉のみ



15cm



KTD5-85-15T [扉カラー] 調理台
レギュラーカラー ¥25,000 (税抜)
プレミアムカラー ¥30,000 (税抜)
サイズ: W15×D55×H85cm
●右吊元扉のみ



10cm



KTD5-85-10T [扉カラー] 調理台
レギュラーカラー ¥24,000 (税抜)
プレミアムカラー ¥29,000 (税抜)
サイズ: W10×D55×H85cm
●スパーサー用



5cm



KTD5-85-5T [扉カラー] 調理台
レギュラーカラー ¥23,000 (税抜)
プレミアムカラー ¥28,000 (税抜)
サイズ: W5×D55×H85cm
●スパーサー用



隅調理台を使ったL型レイアウト施工例

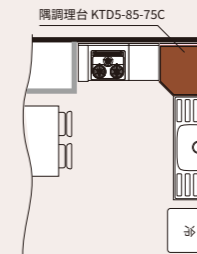

ちょっとした隙間も
5cm単位でぴったりフィット!



流し台の脇にできる僅かな隙間。その隙間調整用として5cm単位のミニ調理台をラインナップしています。
上記写真はKTD5-85-15Tを利用して15cmの隙間を解消した使用例です。

ワークトップは443CT採用

ワークトップとバックガードの高さ
<側面図>

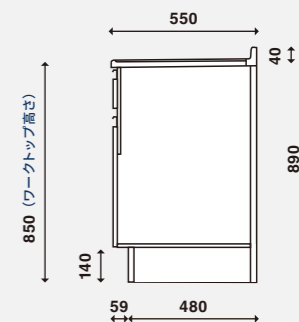

QRコードを読み取ることで
ウェブ上で商品詳細をご確認いただけます。

●印刷インキの都合上、カタログ写真と商品の色が異なることがあります。サンプル帳などでご確認ください。
●仕様(左/右)などをよくご確認のうえ発注ください。●各種器具: P77~81 参照

奥行	60cm	55cm	46cm
高さ	85cm	80cm	75cm

[ハイトップ] コンロ台

75cm



コンロ調理台
KTD5-85-75GT (左) [扉カラー]
レギュラーカラー ¥48,000 (税抜)
プレミアムカラー ¥54,000 (税抜)
サイズ: W75×D55×H85cm
●右タイプもあります。
●サイドガードは同梱となります。
※左右の扉間口寸法は均等ではありません。

70cm



コンロ台
KTD5-85-70G [扉カラー]
レギュラーカラー ¥28,000 (税抜)
プレミアムカラー ¥33,000 (税抜)
サイズ: W70×D54×H67cm
●バックガードは別売となります。

60cm



コンロ台
KTD5-85-60G [扉カラー]
レギュラーカラー ¥25,000 (税抜)
プレミアムカラー ¥30,000 (税抜)
サイズ: W60×D54×H67cm
●バックガードは別売となります。

バックガード
及び防熱板別売 詳しくは **P.80**

60cm



コンロキャビネット (3口・グリル)
KTD5-85-60GC3 [扉カラー]
レギュラーカラー ¥30,000 (税抜)
プレミアムカラー ¥36,000 (税抜)
サイズ: W60×D55×H85cm ※加熱器具別
●バックガード無し
■3口コンロ・グリル付 DG32T1VQ1
¥102,000 (税抜)

60cm



コンロキャビネット (2口)
KTD5-85-60GC2 [扉カラー]
レギュラーカラー ¥30,000 (税抜)
プレミアムカラー ¥36,000 (税抜)
サイズ: W60×D55×H85cm ※加熱器具別
●バックガード無し
■2口コンロ PD-202B
¥95,000 (税抜)

60cm



コンロキャビネット (1口)
KTD5-85-60GC1 [扉カラー]
レギュラーカラー ¥30,000 (税抜)
プレミアムカラー ¥36,000 (税抜)
サイズ: W60×D55×H85cm ※加熱器具別
●バックガード無し
■1口コンロ DC1004SB
¥55,000 (税抜)

加熱器具別売 詳しくは **P.78**

火災予防条例により機器の側方、後方の壁が不燃材で仕上げられていない場合は有効な離隔距離を確保する事が規定されております。機器設置に関しては各機器の取付説明書を必ずご確認ください。

■KTD5-85 シリーズ コンロキャビネット 調理器具対応一覧

流し台間口	調理器具	ガスコンロ	IH 調理器	電熱ヒーター
KTD5-85-60GC3		3口コンロ・グリル付 DG32T1VQ1 ¥102,000 (税抜)	3口クッキングヒーター・グリル付 CS-G321M ¥220,000 (税抜)	—
KTD5-85-60GC2		2口コンロ PD-202B ¥95,000 (税抜)	2口クッキングヒーター SIH-B224C-W ¥150,000 (税抜)	2口電熱ヒーター SPH-232S ¥105,000 (税抜)
KTD5-85-60GC1		1口コンロ DC1004SB ¥55,000 (税抜)	1口クッキングヒーター SIH-BH113A ¥38,000 (税抜)	1口電熱ヒーター SPH-131S ¥34,000 (税抜)

※詳細はP78をご参照ください。

QRコードを読み取ることで
ウェブ上で商品詳細をご確認いただけます。

- 印刷インキの都合上、カタログ写真と商品の色が異なることがあります。サンプル帳などでご確認ください。
- 仕様(左/右)などをよくご確認のうえ発注ください。●各種器具:P77~81参照
- 火災予防条例により機器の側方、後方の壁が不燃材で仕上げられていない場合は有効な離隔距離を確保する事が規定されております。機器設置に関しては各機器の取付説明書を必ずご確認ください。

奥行	60cm	55cm	46cm
高さ	85cm	80cm	75cm

[ハイトップ] ビルトイン流し台

120cm



ベースキャビネット
KTD5-85-120DS1 (左) [扉カラー]
レギュラーカラー ¥75,000 (税抜)
プレミアムカラー ¥84,000 (税抜)
サイズ: W120×D55×H85cm
●右タイプもあります。 ※加熱器具別
■1口クッキングヒーター SIH-BH113A
¥38,000 (税抜)

105cm



ベースキャビネット
KTD5-85-105DS1 (左) [扉カラー]
レギュラーカラー ¥72,000 (税抜)
プレミアムカラー ¥80,000 (税抜)
サイズ: W105×D55×H85cm
●右タイプもあります。 ※加熱器具別
■1口クッキングヒーター SIH-BH113A
¥38,000 (税抜)

90cm



ベースキャビネット
KTD5-85-90DS1 (左) [扉カラー]
レギュラーカラー ¥68,000 (税抜)
プレミアムカラー ¥76,000 (税抜)
サイズ: W90×D55×H85cm
●右タイプもあります。 ※加熱器具別
■1口クッキングヒーター SIH-BH113A
¥38,000 (税抜)

水栓金具及び加熱器具別売 詳しくは **P.78**

■KTD5-85 シリーズ ビルトイン流し台 調理器具対応一覧

流し台間口	調理器具	ガスコンロ	IH 調理器	電熱ヒーター
KTD5-85-120/105/90DS1		1口コンロ DC1004SB ¥55,000 (税抜)	1口クッキングヒーター SIH-BH113A ¥38,000 (税抜)	1口電熱ヒーター SPH-131S ¥34,000 (税抜)

※詳細はP78をご参照ください。

ワークトップは
SUS430 (18 ステンレス) 採用

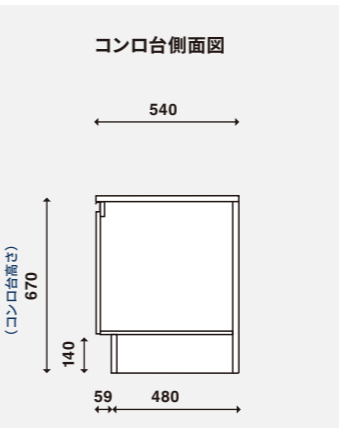

コンロ台側面図

540

670 (コンロ台高さ)

140

59 480

※コンロ台天板面までの高さは67cmです。

ワークトップは 443CT 採用

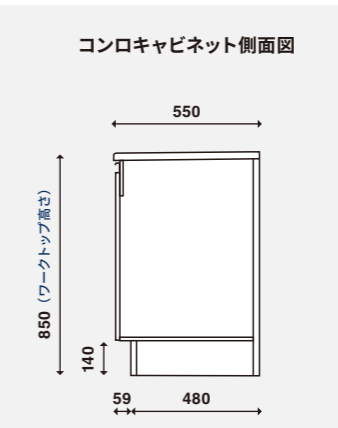

コンロキャビネット側面図

550

850 (ワークトップ高さ)

140

59 480

シンク部は SUS304J1
ワークトップは 443CT 採用

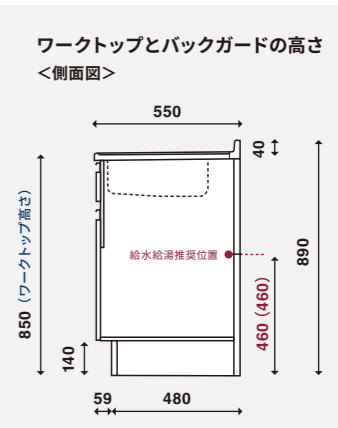

ワークトップとバックガードの高さ
<側面図>

550

890

140

59 480

460 (460)

※() 内はシングルレバー水栓の上面施工タイプです。

QRコードを読み取ることで
ウェブ上で商品詳細をご確認いただけます。

- 印刷インキの都合上、カタログ写真と商品の色が異なることがあります。サンプル帳などでご確認ください。
- 流し台の価格には水栓金具は含まれていません。●仕様(左/右)などをよくご確認のうえ発注ください。●各種器具:P77~81参照

KTD5-80

キッチンシリーズ

奥行	60cm	55cm	46cm
高さ	85cm	80cm	75cm

流し台	調理台	コンロ台
33種 180cm～60cm	13種 90cm～5cm	6種 75cm～60cm

豊富な間口・バリエーションで組合せ自由自在。
使い勝手に合わせてお選びいただけます。

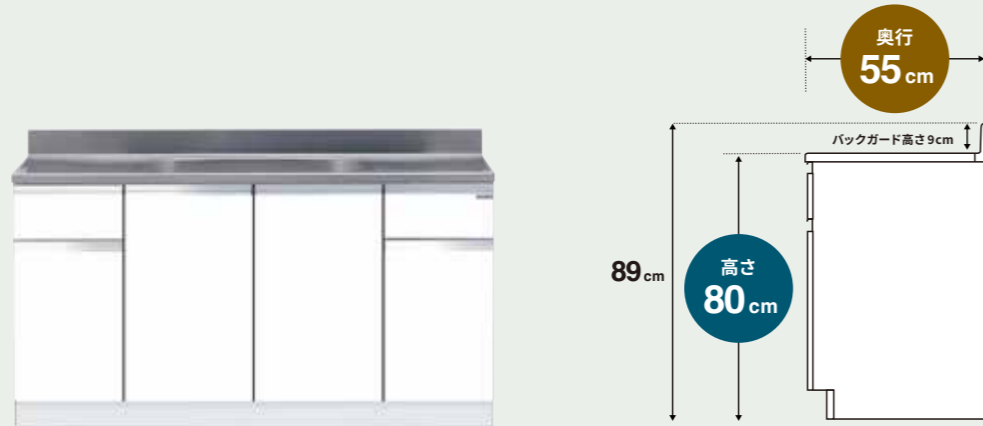

<ご注文時品名例>

※間口120cm 高さ80cm カラーホワイトの場合

例:KTD5 - 80 - 120DS - (左) - [SW]

(シリーズ名) 高さ 間口仕様 シンク カラー

● キャビネットは、トップ出し水栓仕様と壁出し水栓仕様をご用意しております

トップ出し水栓仕様 水栓穴径:φ38mm



ワークトップは443CT採用。シンク部はSUS304J1採用。

壁出し水栓仕様 水栓穴なし※水栓穴がない為、シンク部分が少し大きくなります。



ワークトップは443CT採用。シンク部はSUS430採用。
※壁出し水栓金具の取扱いはございません。

● 間口や用途に合わせて豊富なラインナップからお選びいただけます

コンロ台一体型流し台

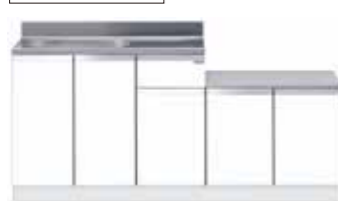

流し台とコンロ台が一体化。
設置も簡単でコストパフォーマンスに
優れた一体型流し台です。

組合せ型流し台



用途に応じて、流し台やコンロ台、調理台などを
お選びいただけ、組合せにより様々なサイズを
実現できます。

● ビルトインタイプや調理台付などコンロ台のバリエーションが多彩です



(組み合わせ例)
KTD5-80-120DS(左) [SW] + KTD5-80-60GC3G [SW]



(組み合わせ例)
KTD5-80-120DS(左) [SW] + KTD5-80-60G [SW]

組み合わせ例



ホワイトカラー扉 [SW]

間口 180cm セット例

<基本セット>	KTD5-80-120S(右) [SW]	<オプション>
流し台	KTD5-80-60G [SW]	ガスコンロ (市販品)
コンロ台	KTD3-45-120FH [SW]	
吊り戸棚	FAN-600F [W]	
フードボックス		

基本セット価格

¥154,500 (税抜)



ホワイトカラー扉 [SW]

間口 195cm セット例

<基本セット>	KTD5-80-120S(右) [SW]	<オプション>
流し台	KTD5-80-75GT(右) [SW]	ガスコンロ (市販品)
コンロ調理台	KTD3-45-120FH [SW]	
吊り戸棚	FAN-750F [W]	
フードボックス		

基本セット価格

¥183,500 (税抜)



オプション品



KTD5 推奨シングルレバー水栓	
SC-55A	¥21,500 (税抜)
SC-55AK (寒冷地用)	¥24,500 (税抜)
SCJ-55A (上面施工タイプ)	¥28,000 (税抜)
SCJ-55AK (上面施工タイプ/寒冷地用)	¥31,000 (税抜)



トップ出し 水栓穴用キャップ TP-38	¥2,200 (税抜)
----------------------------	-------------



水栓穴 アダプター	¥4,300 (税抜)
--------------	-------------

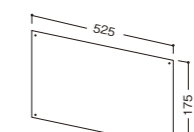

サイドガード (ステンレス製) SG5-52BA	¥2,000 (税抜)
-----------------------------	-------------



流し台用タオル掛け	¥800 (税抜)
-----------	-----------

●印刷インキの都合上、カタログ写真と商品の色が異なることがあります。サンプル帳などでご確認ください。

●流し台の価格には水栓金具は含まれていません。●仕様 (左 / 右) などをご確認のうえ発注ください。●各種器具: P77～81 参照

壁出し水栓仕様	奥行	60cm	55cm	46cm
	高さ	85cm	80cm	75cm

一体型流し台

レギュラーカラー	SW	LG			
即納	ホワイト	木目			
プレミアムカラー	UW	WN	PM	MD	BS
受注生産	ウルトラ ホワイト(既設)	ウィンザー ナット(既設)	ペール グレイ	ダーク グレイ	ブラック ストーン

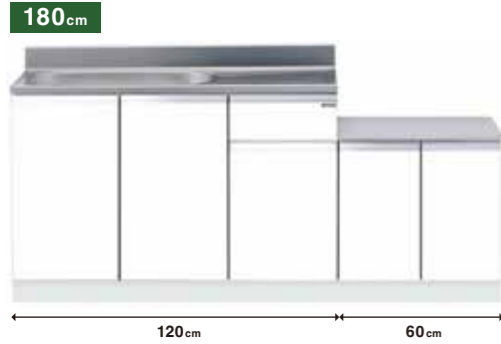

一体型流し台
KTD5-80-180K (左) [扉カラー]
レギュラーカラー ¥85,000 (税抜)
プレミアムカラー ¥95,000 (税抜)
サイズ: W180×D55×H80cm
●右タイプもあります。

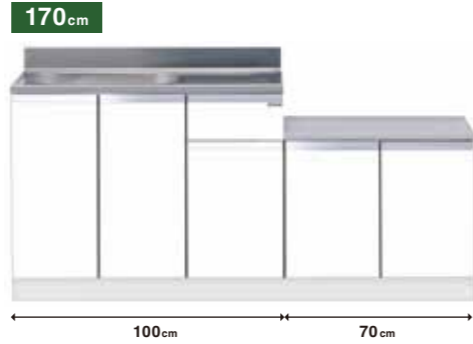

一体型流し台
KTD5-80-170K (左) [扉カラー]
レギュラーカラー ¥79,000 (税抜)
プレミアムカラー ¥89,000 (税抜)
サイズ: W170×D55×H80cm
●右タイプもあります。

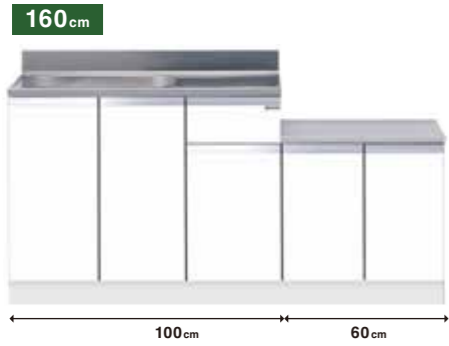

一体型流し台
KTD5-80-160K (左) [扉カラー]
レギュラーカラー ¥75,000 (税抜)
プレミアムカラー ¥85,000 (税抜)
サイズ: W160×D55×H80cm
●右タイプもあります。

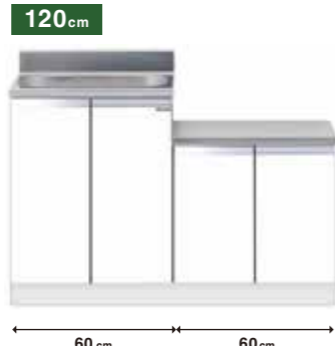

一体型流し台
KTD5-80-120K (左) [扉カラー]
レギュラーカラー ¥59,000 (税抜)
プレミアムカラー ¥68,000 (税抜)
サイズ: W120×D55×H80cm
●右タイプもあります。

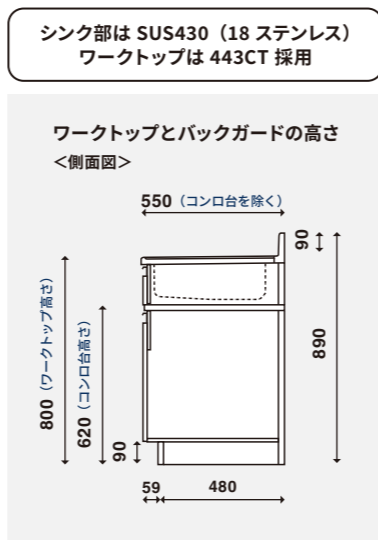

QRコードを読み取ることで
ウェブ上で商品詳細をご確認いただけます。

- 印刷インキの都合上、カタログ写真と商品の色が異なることがあります。サンプル帳などをご確認ください。
- 仕様 (左 / 右) などをよくご確認のうえ発注ください。●各種器具: P77 ~ 81 参照

壁出し水栓仕様	奥行	60cm	55cm	46cm
	高さ	85cm	80cm	75cm

組合せ型流し台

レギュラーカラー	SW	LG			
即納	ホワイト	木目			
プレミアムカラー	UW	WN	PM	MD	BS
受注生産	ウルトラ ホワイト(既設)	ウィンザー ナット(既設)	ペール グレイ	ダーク グレイ	ブラック ストーン



一槽流し台
KTD5-80-180S [扉カラー]
レギュラーカラー ¥105,000 (税抜)
プレミアムカラー ¥116,000 (税抜)
サイズ: W180×D55×H80cm



一槽流し台
KTD5-80-170S [扉カラー]
レギュラーカラー ¥97,000 (税抜)
プレミアムカラー ¥108,000 (税抜)
サイズ: W170×D55×H80cm



一槽流し台
KTD5-80-150S [扉カラー]
レギュラーカラー ¥83,000 (税抜)
プレミアムカラー ¥93,000 (税抜)
サイズ: W150×D55×H80cm



ジャンボシンク流し台
KTD5-80-150J (左) [扉カラー]
レギュラーカラー ¥93,000 (税抜)
プレミアムカラー ¥103,000 (税抜)
サイズ: W150×D55×H80cm
●右タイプもあります。



一槽流し台
KTD5-80-135S (左) [扉カラー]
レギュラーカラー ¥74,000 (税抜)
プレミアムカラー ¥83,000 (税抜)
サイズ: W135×D55×H80cm
●右タイプもあります。



一槽流し台
KTD5-80-120S (左) [扉カラー]
レギュラーカラー ¥66,000 (税抜)
プレミアムカラー ¥75,000 (税抜)
サイズ: W120×D55×H80cm
●右タイプもあります。

QRコードを読み取ることで
ウェブ上で商品詳細をご確認いただけます。

- 印刷インキの都合上、カタログ写真と商品の色が異なることがあります。サンプル帳などをご確認ください。
- 仕様 (左 / 右) などよくご確認のうえ発注ください。●各種器具: P77 ~ 81 参照

KTD5-80
キッチンダイニング
流し台 (奥行 55cm × 高さ 80cm
タイプ)

壁出し水栓仕様	奥行	60cm	55cm	46cm
	高さ	85cm	80cm	75cm

組合せ型流し台

レギュラーカラー	SW ホワイト	LG 木目			
プレミアムカラー	UW ウルトラ ホワイト(既製)	WN ウィンナー ナット(既製)	PM ペール グレイ	MD ダーク グレイ	BS ブラック ストーン
受注生産					

110cm



一槽流し台
KTD5-80-110S (左) [扉カラー]
 レギュラーカラー ¥62,000 (税抜)
 プレミアムカラー ¥71,000 (税抜)
 サイズ: W110×D55×H80cm
 ●右タイプもあります。

105cm



一槽流し台
KTD5-80-105S (左) [扉カラー]
 レギュラーカラー ¥60,000 (税抜)
 プレミアムカラー ¥69,000 (税抜)
 サイズ: W105×D55×H80cm
 ●右タイプもあります。

100cm



一槽流し台
KTD5-80-100S (左) [扉カラー]
 レギュラーカラー ¥58,000 (税抜)
 プレミアムカラー ¥67,000 (税抜)
 サイズ: W100×D55×H80cm
 ●右タイプもあります。

100cm



全槽流し台
KTD5-80-100AS [扉カラー]
 レギュラーカラー ¥68,000 (税抜)
 プレミアムカラー ¥77,000 (税抜)
 サイズ: W100×D55×H80cm

90cm



一槽流し台
KTD5-80-90S (左) [扉カラー]
 レギュラーカラー ¥56,000 (税抜)
 プレミアムカラー ¥65,000 (税抜)
 サイズ: W90×D55×H80cm ●右タイプもあります。

80cm



一槽流し台
KTD5-80-80S (左) [扉カラー]
 レギュラーカラー ¥54,000 (税抜)
 プレミアムカラー ¥61,000 (税抜)
 サイズ: W80×D55×H80cm ●右タイプもあります。

75cm



全槽流し台
KTD5-80-75S [扉カラー]
 レギュラーカラー ¥53,000 (税抜)
 プレミアムカラー ¥60,000 (税抜)
 サイズ: W75×D55×H80cm
 ※左右の扉間寸法は均等ではありません。

60cm



全槽流し台
KTD5-80-60S [扉カラー]
 レギュラーカラー ¥41,000 (税抜)
 プレミアムカラー ¥48,000 (税抜)
 サイズ: W60×D55×H80cm

シンク部は SUS430 (18 ステンレス)
 ワークトップは 443CT 採用

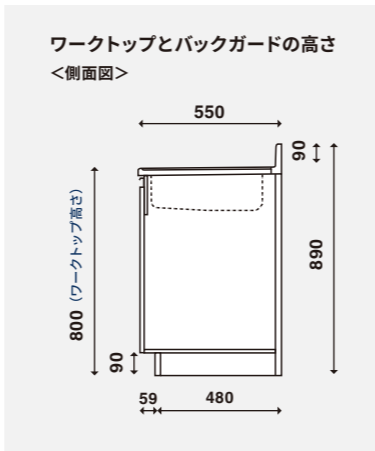

QRコードを読み取ることで
 ウェブ上で商品詳細をご確認いただけます。

●印刷インキの都合上、カタログ写真と商品の色が異なることがあります。サンプル帳などでご確認ください。
 ●仕様 (左 / 右) などをよくご確認のうえ発注ください。●各種器具: P77 ~ 81 参照

トップ出し水栓仕様	奥行	60cm	55cm	46cm
	高さ	85cm	80cm	75cm

一体型流し台

レギュラーカラー	SW ホワイト	LG 木目			
プレミアムカラー	UW ウルトラ ホワイト(既製)	WN ウィンナー ナット(既製)	PM ペール グレイ	MD ダーク グレイ	BS ブラック ストーン
受注生産					

180cm



一体型流し台
KTD5-80-180DK (左) [扉カラー]
 レギュラーカラー ¥96,000 (税抜)
 プレミアムカラー ¥106,000 (税抜)
 サイズ: W180×D55×H80cm
 ●右タイプもあります。

170cm



一体型流し台
KTD5-80-170DK (左) [扉カラー]
 レギュラーカラー ¥86,000 (税抜)
 プレミアムカラー ¥96,000 (税抜)
 サイズ: W170×D55×H80cm
 ●右タイプもあります。

160cm



一体型流し台
KTD5-80-160DK (左) [扉カラー]
 レギュラーカラー ¥80,000 (税抜)
 プレミアムカラー ¥90,000 (税抜)
 サイズ: W160×D55×H80cm
 ●右タイプもあります。

120cm



一体型流し台
KTD5-80-120DK (左) [扉カラー]
 レギュラーカラー ¥64,000 (税抜)
 プレミアムカラー ¥73,000 (税抜)
 サイズ: W120×D55×H80cm
 ●右タイプもあります。

シンク部は SUS304J1
 ワークトップは 443CT 採用

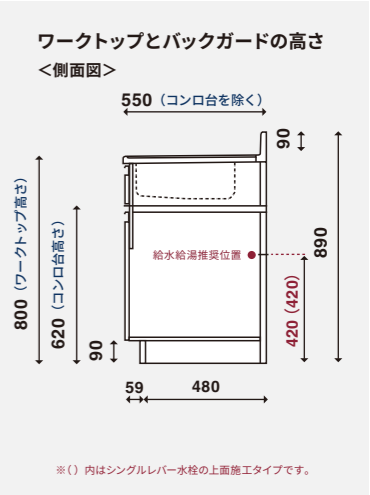

別売水栓金具

シングルレバー水栓 詳しくは P.78		トップ出し水栓穴用 キャップ TP-38	水栓穴アダプター 取付穴径φ24mm
SC-55A	¥21,500 (税抜)		
SC-55AK (寒冷地用)	¥24,500 (税抜)		
SCJ-55A (上面施工タイプ)	¥28,000 (税抜)	¥2,200 (税抜)	
SCJ-55AK (上面施工タイプ/寒冷地用)	¥31,000 (税抜)		¥4,300 (税抜)

※上記以外の水栓器具を取付ける場合は、他社メーカーが推奨する給水給湯位置をご確認ください。

QRコードを読み取ることで
 ウェブ上で商品詳細をご確認いただけます。

●印刷インキの都合上、カタログ写真と商品の色が異なることがあります。サンプル帳などでご確認ください。
 ●流し台の価格には水栓金具は含まれていません。●仕様 (左 / 右) などよくご確認のうえ発注ください。●各種器具: P77 ~ 81 参照

KTD5-80
キッチンダイニング
流し台 (奥行55cm × 高さ80cmタイプ)

トップ出し水栓仕様	奥行	60cm	55cm	46cm
	高さ	85cm	80cm	75cm

組合せ型流し台

レギュラーカラー	SW	LG			
即納	ホワイト	木目			
プレミアムカラー	UW	WN	PM	MD	BS
受注生産	ウルトラ	フィンガー	ペール	ダーク	ブラック
	ホワイト(既設)	ナット(既設)	グレイ	グレイ	ストーン



一槽流し台
KTD5-80-180DS [扉カラー]
レギュラーカラー ¥115,000 (税抜)
プレミアムカラー ¥126,000 (税抜)
サイズ: W180×D55×H80cm



一槽流し台
KTD5-80-170DS [扉カラー]
レギュラーカラー ¥107,000 (税抜)
プレミアムカラー ¥118,000 (税抜)
サイズ: W170×D55×H80cm



水栓金具別売 詳しくは P.78



一槽流し台
KTD5-80-150DS [扉カラー]
レギュラーカラー ¥93,000 (税抜)
プレミアムカラー ¥103,000 (税抜)
サイズ: W150×D55×H80cm



一槽流し台
KTD5-80-135DS (左) [扉カラー]
レギュラーカラー ¥86,000 (税抜)
プレミアムカラー ¥95,000 (税抜)
サイズ: W135×D55×H80cm ●右タイプもあります。



一槽流し台
KTD5-80-120DS (左) [扉カラー]
レギュラーカラー ¥77,000 (税抜)
プレミアムカラー ¥86,000 (税抜)
サイズ: W120×D55×H80cm ●右タイプもあります。



一槽流し台
KTD5-80-110DS (左) [扉カラー]
レギュラーカラー ¥71,000 (税抜)
プレミアムカラー ¥80,000 (税抜)
サイズ: W110×D55×H80cm ●右タイプもあります。



トップ出し水栓仕様	奥行	60cm	55cm	46cm
	高さ	85cm	80cm	75cm

組合せ型流し台

レギュラーカラー	SW	LG			
即納	ホワイト	木目			
プレミアムカラー	UW	WN	PM	MD	BS
受注生産	ウルトラ	フィンガー	ペール	ダーク	ブラック
	ホワイト(既設)	ナット(既設)	グレイ	グレイ	ストーン



一槽流し台
KTD5-80-105DS (左) [扉カラー]
レギュラーカラー ¥68,000 (税抜)
プレミアムカラー ¥77,000 (税抜)
サイズ: W105×D55×H80cm ●右タイプもあります。



一槽流し台
KTD5-80-100DS (左) [扉カラー]
レギュラーカラー ¥65,000 (税抜)
プレミアムカラー ¥74,000 (税抜)
サイズ: W100×D55×H80cm ●右タイプもあります。



一槽流し台
KTD5-80-90DS (左) [扉カラー]
レギュラーカラー ¥60,000 (税抜)
プレミアムカラー ¥69,000 (税抜)
サイズ: W90×D55×H80cm ●右タイプもあります。



水栓金具別売 詳しくは P.78



全槽流し台
KTD5-80-75DS [扉カラー]
レギュラーカラー ¥56,000 (税抜)
プレミアムカラー ¥63,000 (税抜)
サイズ: W75×D55×H80cm
※左右の扉間口寸法は均等ではありません。



全槽流し台
KTD5-80-60DS [扉カラー]
レギュラーカラー ¥44,000 (税抜)
プレミアムカラー ¥51,000 (税抜)
サイズ: W60×D55×H80cm



シンク部は SUS304J1
ワークトップは 443CT 採用

ワークトップとバックガードの高さ
<側面図>

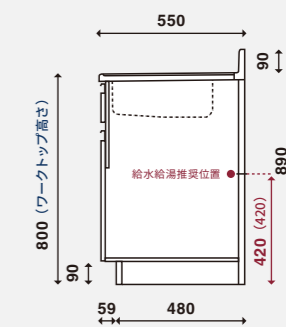

※ () 内はシングルレバー水栓の上面施工タイプです。

別売水栓金具

シングルレバー水栓
詳しくは P.78



SC-55A	¥21,500 (税抜)
SC-55AK (寒冷地用)	¥24,500 (税抜)
SCJ-55A (上面施工タイプ)	¥28,000 (税抜)
SCJ-55AK (上面施工タイプ/寒冷地用)	¥31,000 (税抜)



トップ出し水栓穴用
キャップ
TP-38 ¥2,200 (税抜)



水栓穴アダプター
取付穴径φ24mm
¥4,300 (税抜)

※上記以外の水栓器具を取付ける場合は、他社メーカーが推奨する給水給湯位置をご確認ください。

QRコードを読み取ることで
ウェブ上で商品詳細をご確認いただけます。

●印刷インキの都合上、カタログ写真と商品の色が異なることがあります。サンプル帳などをご確認ください。
●流し台の価格には水栓金具は含まれていません。●仕様 (左 / 右) などをご確認のうえ発注ください。●各種器具: P.77 ~ 81 参照

QRコードを読み取ることで
ウェブ上で商品詳細をご確認いただけます。

●印刷インキの都合上、カタログ写真と商品の色が異なることがあります。サンプル帳などをご確認ください。
●流し台の価格には水栓金具は含まれていません。●仕様 (左 / 右) などをご確認のうえ発注ください。●各種器具: P.77 ~ 81 参照

奥行	60cm	55cm	46cm
高さ	85cm	80cm	75cm

調理台

レギュラーカラー	SW ホワイト	LG 木目			
プレミアムカラー	UW ウルトラ ホワイト(既製)	WN ウィンター ナット(既製)	PM ペール グレイ	MD ダーク グレイ	BS ブラック ストーン
受注生産					



KTD5-80-90T [扉カラー] 調理台
レギュラーカラー ¥44,000 (税抜)
プレミアムカラー ¥50,000 (税抜)
サイズ: W90×D55×H80cm
●引出し1段



KTD5-80-60T [扉カラー] 調理台
レギュラーカラー ¥38,000 (税抜)
プレミアムカラー ¥44,000 (税抜)
サイズ: W60×D55×H80cm
●引出し1段



KTD5-80-45T [扉カラー] 調理台
レギュラーカラー ¥35,000 (税抜)
プレミアムカラー ¥41,000 (税抜)
サイズ: W45×D55×H80cm
●引出し1段 ●右吊元屏のみ



KTD5-80-75C [扉カラー] 隅調理台
レギュラーカラー ¥64,000 (税抜)
プレミアムカラー ¥69,000 (税抜)
サイズ: W75×D55×H80cm
●右吊元屏のみ
●底板はステンレス貼りではありません。
●天板は SUS430 になります。



回転棚(隅調理台のみ)
奥のものを出し入れしやすい回転棚で、
コーナースペースを有効活用します。
※画像は回転棚の参考写真です。



KTD5-80-45TD [扉カラー] 調理台
レギュラーカラー ¥45,000 (税抜)
プレミアムカラー ¥51,000 (税抜)
サイズ: W45×D55×H80cm
●引出し3段



KTD5-80-40T [扉カラー] 調理台
レギュラーカラー ¥31,000 (税抜)
プレミアムカラー ¥37,000 (税抜)
サイズ: W40×D55×H80cm
●引出し1段 ●右吊元屏のみ



KTD5-80-30T [扉カラー] 調理台
レギュラーカラー ¥29,000 (税抜)
プレミアムカラー ¥35,000 (税抜)
サイズ: W30×D55×H80cm
●引出し1段 ●右吊元屏のみ



KTD5-80-30TD [扉カラー] 調理台
レギュラーカラー ¥39,000 (税抜)
プレミアムカラー ¥45,000 (税抜)
サイズ: W30×D55×H80cm
●引出し3段



KTD5-80-25T [扉カラー] 調理台
レギュラーカラー ¥27,000 (税抜)
プレミアムカラー ¥32,000 (税抜)
サイズ: W25×D55×H80cm
●右吊元屏のみ



KTD5-80-20T [扉カラー] 調理台
レギュラーカラー ¥26,000 (税抜)
プレミアムカラー ¥31,000 (税抜)
サイズ: W20×D55×H80cm
●右吊元屏のみ



KTD5-80-15T [扉カラー] 調理台
レギュラーカラー ¥25,000 (税抜)
プレミアムカラー ¥30,000 (税抜)
サイズ: W15×D55×H80cm
●右吊元屏のみ



KTD5-80-10T [扉カラー] 調理台
レギュラーカラー ¥24,000 (税抜)
プレミアムカラー ¥29,000 (税抜)
サイズ: W10×D55×H80cm
●スベアー用



KTD5-80-5T [扉カラー] 調理台
レギュラーカラー ¥23,000 (税抜)
プレミアムカラー ¥28,000 (税抜)
サイズ: W5×D55×H80cm
●スベアー用



隅調理台を使ったL型レイアウト施工例

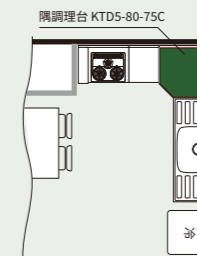

ちょっとした隙間も
5cm単位でぴったりフィット!



流し台の脇にできる僅かな隙間。その隙間調整用として5cm単位のミニ調理台をラインナップしています。
上記写真はKTD5-80-15Tを利用して15cmの隙間を解消した使用例です。

ワークトップは443CT採用

ワークトップとバックガードの高さ
<側面図>

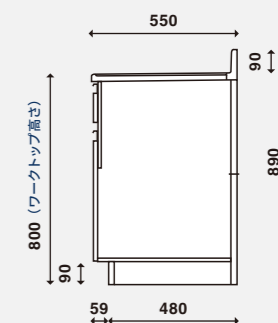

QRコードを読み取ることで
ウェブ上で商品詳細をご確認いただけます。

- 印刷インキの都合上、カタログ写真と商品の色が異なることがあります。サンプル帳などをご確認ください。
- 仕様(左/右)などをよくご確認のうえ発注ください。●各種器具:P77~81参照

奥行	60cm	55cm	46cm
高さ	85cm	80cm	75cm

コンロ台

レギュラーカラー
即納

プレミアムカラー
受注生産

SW ホワイト	LG 木目	UW ウルトラ ホワイト(別売)	WN ウィンザー ナット(別売)	PM ペール グレイ	MD ダーク グレイ	BS ブラック ストーン
------------	----------	------------------------	------------------------	------------------	------------------	--------------------

75cm

70cm

60cm

バックガード 及び防熱板別売 詳しくは P.80



コンロ調理台
KTD5-80-75GT (左) [扉カラー]
レギュラーカラー ¥48,000 (税抜)
プレミアムカラー ¥54,000 (税抜)

サイズ：W75×D55×H80cm
●右タイプもあります。
●サイドガードは同梱となります。
※左右の扉間口寸法は均等ではありません。



コンロ台
KTD5-80-70G [扉カラー]
レギュラーカラー ¥28,000 (税抜)
プレミアムカラー ¥33,000 (税抜)

サイズ：W70×D54×H62cm
●バックガードは別売りとなります。



コンロ台
KTD5-80-60G [扉カラー]
レギュラーカラー ¥25,000 (税抜)
プレミアムカラー ¥30,000 (税抜)

サイズ：W60×D54×H62cm
●バックガードは別売りとなります。

60cm



コンロキャビネット (3口・グリル)
KTD5-80-60GC3 [扉カラー]
レギュラーカラー ¥30,000 (税抜)
プレミアムカラー ¥36,000 (税抜)

サイズ：W60×D55×H80cm ※加熱器具別
●バックガード無し
■3口コンログリル付 DG32T1VQ1 ¥102,000 (税抜)

60cm



コンロキャビネット (2口)
KTD5-80-60GC2 [扉カラー]
レギュラーカラー ¥30,000 (税抜)
プレミアムカラー ¥36,000 (税抜)

サイズ：W60×D55×H80cm ※加熱器具別
●バックガード無し
■2口コンロ PD-202B ¥95,000 (税抜)

60cm

加熱器具別売 詳しくは P.78



コンロキャビネット (1口)
KTD5-80-60GC1 [扉カラー]
レギュラーカラー ¥30,000 (税抜)
プレミアムカラー ¥36,000 (税抜)

サイズ：W60×D55×H80cm ※加熱器具別
●バックガード無し
■1口コンロ DC1004SB ¥55,000 (税抜)

火災予防条例により機器の側方、後方の壁が不燃材で仕上げられていない場合は有効な離隔距離を確保する事が規定されております。機器設置に関しては各機器の取付説明書を必ずご確認ください。

■KTD5-80 シリーズ コンロキャビネット 調理器具対応一覧

調理器具	ガスコンロ	IH 調理器	電熱ヒーター
流し台間口			
KTD5-80-60GC3	3口コンロ・グリル付 DG32T1VQ1 ¥102,000 (税抜)	3口クッキングヒーター・グリル付 CS-G321M ¥220,000 (税抜)	—
KTD5-80-60GC2	2口コンロ PD-202B ¥95,000 (税抜)	2口クッキングヒーター SIH-B224C-W ¥150,000 (税抜)	2口電熱ヒーター SPH-232S ¥105,000 (税抜)
KTD5-80-60GC1	1口コンロ DC1004SB ¥55,000 (税抜)	1口クッキングヒーター SIH-BH113A ¥38,000 (税抜)	1口電熱ヒーター SPH-131S ¥34,000 (税抜)

※詳細はP78をご参照ください。

QRコードを読み取ることで
ウェブ上で商品詳細をご確認いただけます。

- 印刷インキの都合上、カタログ写真と商品の色が異なることがあります。サンプル帳などをご確認ください。
 - 仕様 (左 / 右) などをよくご確認のうえ発注ください。●各種器具：P77～81 参照
- 火災予防条例により機器の側方、後方の壁が不燃材で仕上げられていない場合は有効な離隔距離を確保する事が規定されております。機器設置に関しては各機器の取付説明書を必ずご確認ください。

お好みの流し台とコンロ台が自由に選べる
ワンドの組合せタイプです。

■防火対策仕様

流し台 + コンロ調理台 =

KTD5-80-120DS (左) [SW] + KTD5-80-75GT (左) [SW]

壁とガスコンロの間の空間が火を遠ざけるので壁を焦がす心配がありません。

■調理器具ビルトインタイプ

流し台 + コンロキャビネット =

KTD5-80-120DS (左) [SW] + KTD5-80-60GC3 [SW]

ガス器具一体型のコンロキャビネットだからお手入れ簡単でスッキリ納まります。

ワークトップは
SUS430 (18 ステンレス) 採用

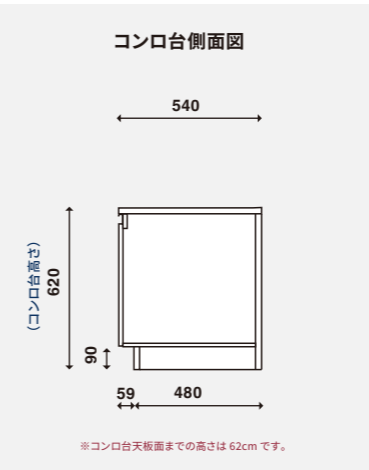

ワークトップは 443CT 採用

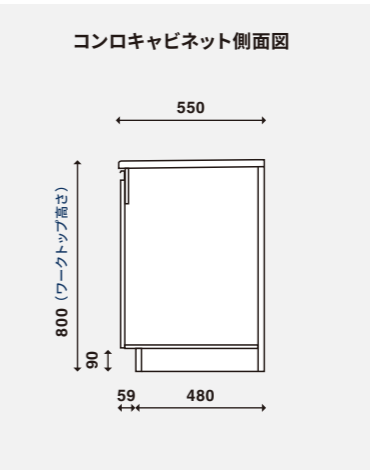

ワークトップは 443CT 採用

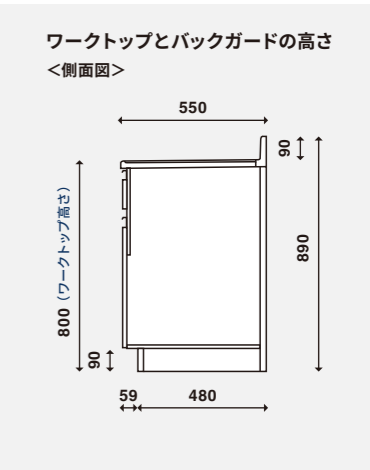

KTD4

キッチンシリーズ

奥行	60cm	55cm	46cm
高さ	85cm	80cm	75cm

流し台	調理台	コンロ台
9種 160cm～45cm	3種 60cm～30cm	4種 70cm～35cm

流し台奥行が46cmと薄いKTD4シリーズは、ワンルームマンションやアパート・事務所など狭小スペースに最適な流し台です。

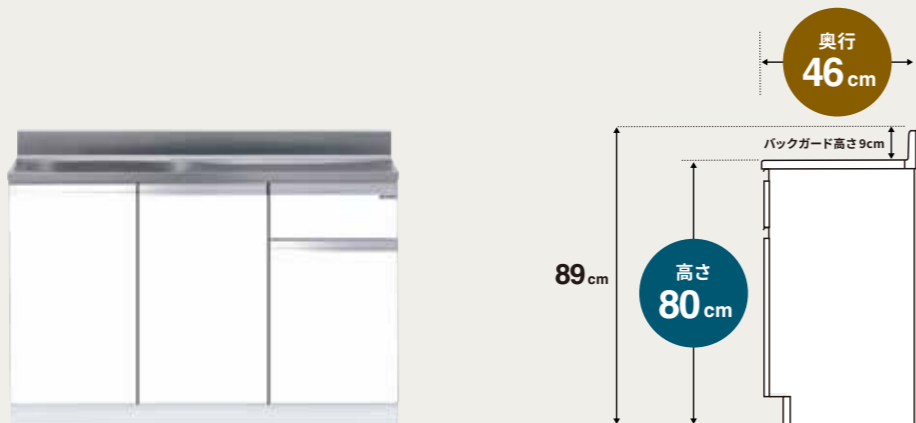

<ご注文時品名例>

※間口120cm 高さ80cm カラーホワイトの場合

例: KTD4 - 80 - 120S - (左) - [SW]

(シリーズ名) 高さ 間口仕様 シンク カラー

- すっきりスリムな薄型なら、スペースを有効にお使いいただけます

限られたスペースだからこそより広く使いたい。一般的な流し台の奥行55cmより9cmスリムになった薄型タイプのKTD4シリーズは、事務所や店舗などに最適です。

※写真はイメージですので、実際とは異なります。



- カセットコンロを使えば、給湯室に早変わり



ガス配管
工事不要

カセットコンロやIHクッキングヒーターが設置できます。普段あまり調理をしない事務所や店舗の流し台としておすすめします。

※掲載写真のカセットコンロ、IHクッキングヒーターは市販品につき、当社では扱っておりません。

壁出し水栓仕様

奥行	60cm	55cm	46cm
高さ	85cm	80cm	75cm

[薄型] 一体型・組合せ型流し台 調理台・コンロ台

レギュラーカラー 即納	SW ホワイト	LG 木目			
プレミアムカラー 受注生産	UW ウルトラ ホワイト(95%)	WN ウィンター ホワイト(95%)	PM ペール グリーン	MD マッド グリーン	BS ブラック ストーン

160cm

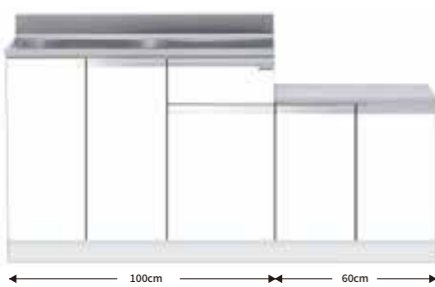

一体型流し台
KTD4-80-160K (左) [扉カラー]
レギュラーカラー ¥72,000 (税抜)
プレミアムカラー ¥82,000 (税抜)
サイズ: W160×D46×H80cm ●右タイプもあります。



140/120cm

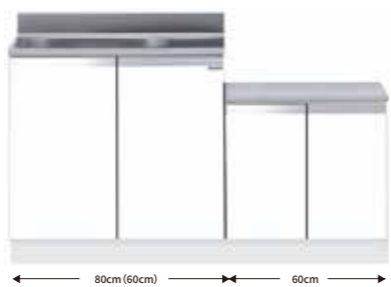

一体型流し台
KTD4-80-140K (左) [扉カラー]
レギュラーカラー ¥68,000 (税抜)
プレミアムカラー ¥77,000 (税抜)
サイズ: W140×D46×H80cm ●右タイプもあります。



一体型流し台
KTD4-80-120K (左) [扉カラー]
レギュラーカラー ¥64,000 (税抜)
プレミアムカラー ¥73,000 (税抜)
サイズ: W120×D46×H80cm ●右タイプもあります。



120/100cm



一槽流し台
KTD4-80-120S (左) [扉カラー]
レギュラーカラー ¥63,000 (税抜)
プレミアムカラー ¥72,000 (税抜)
サイズ: W120×D46×H80cm ●右タイプもあります。



一槽流し台
KTD4-80-100S (左) [扉カラー]
レギュラーカラー ¥55,000 (税抜)
プレミアムカラー ¥64,000 (税抜)
サイズ: W100×D46×H80cm ●右タイプもあります。



90cm



一槽流し台
KTD4-80-90S (左) [扉カラー]
レギュラーカラー ¥54,000 (税抜)
プレミアムカラー ¥63,000 (税抜)
サイズ: W90×D46×H80cm ●右タイプもあります。



80/60cm



一槽流し台
KTD4-80-80S (左) [扉カラー]
レギュラーカラー ¥51,000 (税抜)
プレミアムカラー ¥58,000 (税抜)
サイズ: W80×D46×H80cm ●右タイプもあります。



全槽流し台
KTD4-80-60S [扉カラー]
レギュラーカラー ¥41,000 (税抜)
プレミアムカラー ¥48,000 (税抜)
サイズ: W60×D46×H80cm



45cm



全槽流し台
KTD4-80-45S [扉カラー]
レギュラーカラー ¥40,000 (税抜)
プレミアムカラー ¥46,000 (税抜)
サイズ: W45×D46×H80cm ●右吊元扉のみ



60cm



調理台
KTD4-80-60T [扉カラー]
レギュラーカラー ¥35,000 (税抜)
プレミアムカラー ¥41,000 (税抜)
サイズ: W60×D46×H80cm ●引出し1段



40/30cm



調理台
KTD4-80-40T [扉カラー]
レギュラーカラー ¥29,000 (税抜)
プレミアムカラー ¥35,000 (税抜)
サイズ: W40×D46×H80cm ●右吊元扉のみ ●引出し1段



調理台
KTD4-80-30T [扉カラー]
レギュラーカラー ¥27,000 (税抜)
プレミアムカラー ¥33,000 (税抜)
サイズ: W30×D46×H80cm ●右吊元扉のみ ●引出し1段



70/60cm



コンロ台
KTD4-80-70G [扉カラー]
レギュラーカラー ¥27,000 (税抜)
プレミアムカラー ¥32,000 (税抜)
サイズ: W70×D45×H62cm
●バックガードは別売りとなります。



コンロ台
KTD4-80-60G [扉カラー]
レギュラーカラー ¥23,000 (税抜)
プレミアムカラー ¥28,000 (税抜)
サイズ: W60×D45×H62cm
●バックガードは別売りとなります。



40/35cm



1口調理器用コンロ台
KTD4-80-40HG [扉カラー]
レギュラーカラー ¥23,000 (税抜)
プレミアムカラー ¥28,000 (税抜)
サイズ: W40×D45×H73cm ●右吊元扉のみ
●バックガードは別売りとなります。



1口調理器用コンロ台
KTD4-80-35HG [扉カラー]
レギュラーカラー ¥22,000 (税抜)
プレミアムカラー ¥27,000 (税抜)
サイズ: W35×D45×H73cm ●右吊元扉のみ
●バックガードは別売りとなります。



バックガード別売 詳しくは P.80

シンク部・ワークトップは
SUS430(18ステンレス)採用

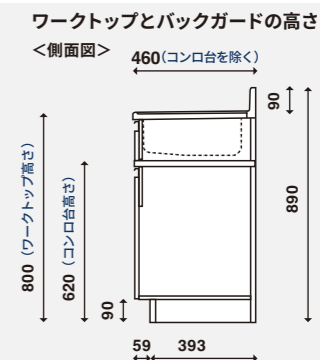

※1口調理器用コンロ台天板面までの高さは73cmです。

QRコードを読み取ることで
ウェブ上で商品詳細をご確認いただけます。

●印刷インキの都合上、カタログ写真と商品の色が異なることがあります。サンプル帳などをご確認ください。

●仕様(左/右)などをよくご確認のうえ発注ください。●各種器具: P77～81 参照

KTD4

キッチンダイニング

流し台・調理台・コンロ台(奥行46cm×高さ80cmタイプ)

KTD3

キッチンシリーズ

シャープなアルミ取手で見た目にも美しい吊り戸棚。
3つの高さからお選びいただけ、天井スペースまでスッキリ収納できます。

■高さは選べる3タイプ

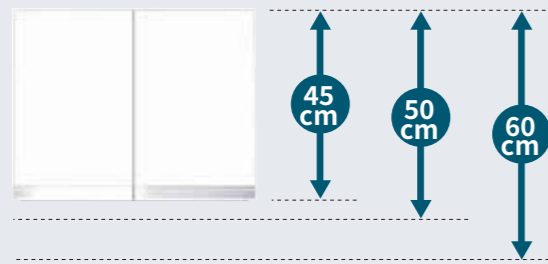

■不燃仕様もご用意



不燃仕様には、両側板9mm、底板6mmの不燃処理がされています。

■耐震ラッチを標準装備

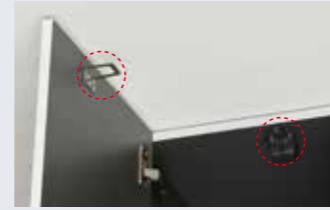

耐震ラッチは地震の際に揺れを感じると扉がロックされ、割れやすいものの散乱を予防します。
※但し、いかなる状況下でも一定の動作を保証するものではありません。

＜ご注文時品名例＞
間口45cm 高さ60cm カラーホワイトの場合
※1 扉吊元は片扉の場合のみ

例: KTD3 - 60 - 45HS - (左) [SW]
(シリーズ名) 高さ 間口仕様 扉吊元※1 カラー

奥行	35.8 cm
高さ	60 cm 50 cm 45 cm

吊り戸棚

レギュラーカラー	即納	SW	LG			
		ホワイト	木目			
プレミアムカラー	受注生産	UW	WN	PM	MD	BS
		ホワイト(95%)	ウインザー ナチュラル(95%)	パールグレイ	ダークグレイ	フラックストーン



標準仕様

KTD3-60-120HS [扉カラー]
レギュラーカラー ¥39,000 (税抜) サイズ: W120×D35.8×H60cm
プレミアムカラー ¥45,000 (税抜)



KTD3-50-120HS [扉カラー]
レギュラーカラー ¥34,000 (税抜) サイズ: W120×D35.8×H50cm
プレミアムカラー ¥40,000 (税抜)



KTD3-45-120HS [扉カラー]
レギュラーカラー ¥30,500 (税抜) サイズ: W120×D35.8×H45cm
プレミアムカラー ¥36,500 (税抜)



不燃仕様

KTD3-60-120FH [扉カラー]
レギュラーカラー ¥52,000 (税抜) サイズ: W120×D35.8×H60cm
プレミアムカラー ¥58,000 (税抜)



KTD3-50-120FH [扉カラー]
レギュラーカラー ¥47,000 (税抜) サイズ: W120×D35.8×H50cm
プレミアムカラー ¥53,000 (税抜)



KTD3-45-120FH [扉カラー]
レギュラーカラー ¥43,500 (税抜) サイズ: W120×D35.8×H45cm
プレミアムカラー ¥49,500 (税抜)



●印刷インキの都合上、カタログ写真と商品の色が異なることがあります。サンプル帳などでご確認ください。

●不燃仕様は左右不燃材貼りです。



QRコードを読み取ることでウェブ上で商品詳細をご確認いただけます。



標準仕様

KTD3-60-110HS [扉カラー]
レギュラーカラー ¥37,000 (税抜) サイズ: W110×D35.8×H60cm
プレミアムカラー ¥43,000 (税抜)



KTD3-50-110HS [扉カラー]
レギュラーカラー ¥32,000 (税抜) サイズ: W110×D35.8×H50cm
プレミアムカラー ¥38,000 (税抜)



KTD3-45-110HS [扉カラー]
レギュラーカラー ¥28,500 (税抜) サイズ: W110×D35.8×H45cm
プレミアムカラー ¥34,500 (税抜)



不燃仕様

KTD3-60-110FH [扉カラー]
レギュラーカラー ¥50,000 (税抜) サイズ: W110×D35.8×H60cm
プレミアムカラー ¥56,000 (税抜)



KTD3-50-110FH [扉カラー]
レギュラーカラー ¥45,000 (税抜) サイズ: W110×D35.8×H50cm
プレミアムカラー ¥51,000 (税抜)



KTD3-45-110FH [扉カラー]
レギュラーカラー ¥41,500 (税抜) サイズ: W110×D35.8×H45cm
プレミアムカラー ¥47,500 (税抜)



標準仕様

KTD3-60-105HS [扉カラー]
レギュラーカラー ¥36,000 (税抜) サイズ: W105×D35.8×H60cm
プレミアムカラー ¥42,000 (税抜)



KTD3-50-105HS [扉カラー]
レギュラーカラー ¥31,000 (税抜) サイズ: W105×D35.8×H50cm
プレミアムカラー ¥37,000 (税抜)



KTD3-45-105HS [扉カラー]
レギュラーカラー ¥27,500 (税抜) サイズ: W105×D35.8×H45cm
プレミアムカラー ¥33,500 (税抜)



不燃仕様

KTD3-60-105FH [扉カラー]
レギュラーカラー ¥49,000 (税抜) サイズ: W105×D35.8×H60cm
プレミアムカラー ¥55,000 (税抜)



KTD3-50-105FH [扉カラー]
レギュラーカラー ¥44,000 (税抜) サイズ: W105×D35.8×H50cm
プレミアムカラー ¥50,000 (税抜)



KTD3-45-105FH [扉カラー]
レギュラーカラー ¥40,500 (税抜) サイズ: W105×D35.8×H45cm
プレミアムカラー ¥46,500 (税抜)



標準仕様

KTD3-60-100HS [扉カラー]
レギュラーカラー ¥35,000 (税抜) サイズ: W100×D35.8×H60cm
プレミアムカラー ¥40,000 (税抜)



KTD3-50-100HS [扉カラー]
レギュラーカラー ¥30,000 (税抜) サイズ: W100×D35.8×H50cm
プレミアムカラー ¥35,000 (税抜)



KTD3-45-100HS [扉カラー]
レギュラーカラー ¥26,500 (税抜) サイズ: W100×D35.8×H45cm
プレミアムカラー ¥31,500 (税抜)



不燃仕様

KTD3-60-100FH [扉カラー]
レギュラーカラー ¥48,000 (税抜) サイズ: W100×D35.8×H60cm
プレミアムカラー ¥53,000 (税抜)



KTD3-50-100FH [扉カラー]
レギュラーカラー ¥43,000 (税抜) サイズ: W100×D35.8×H50cm
プレミアムカラー ¥48,000 (税抜)



KTD3-45-100FH [扉カラー]
レギュラーカラー ¥39,500 (税抜) サイズ: W100×D35.8×H45cm
プレミアムカラー ¥44,500 (税抜)



標準仕様

KTD3-60-95HS [扉カラー]
レギュラーカラー ¥34,000 (税抜) サイズ: W95×D35.8×H60cm
プレミアムカラー ¥39,000 (税抜)



KTD3-50-95HS [扉カラー]
レギュラーカラー ¥29,000 (税抜) サイズ: W95×D35.8×H50cm
プレミアムカラー ¥34,000 (税抜)



KTD3-45-95HS [扉カラー]
レギュラーカラー ¥25,500 (税抜) サイズ: W95×D35.8×H45cm
プレミアムカラー ¥30,500 (税抜)



不燃仕様

KTD3-60-95FH [扉カラー]
レギュラーカラー ¥47,000 (税抜) サイズ: W95×D35.8×H60cm
プレミアムカラー ¥52,000 (税抜)



KTD3-50-95FH [扉カラー]
レギュラーカラー ¥42,000 (税抜) サイズ: W95×D35.8×H50cm
プレミアムカラー ¥47,000 (税抜)



KTD3-45-95FH [扉カラー]
レギュラーカラー ¥38,500 (税抜) サイズ: W95×D35.8×H45cm
プレミアムカラー ¥43,500 (税抜)



標準仕様

KTD3-60-90HS [扉カラー]
レギュラーカラー ¥33,000 (税抜) サイズ: W90×D35.8×H60cm
プレミアムカラー ¥37,000 (税抜)



KTD3-50-90HS [扉カラー]
レギュラーカラー ¥28,000 (税抜) サイズ: W90×D35.8×H50cm
プレミアムカラー ¥32,000 (税抜)



KTD3-45-90HS [扉カラー]
レギュラーカラー ¥24,500 (税抜) サイズ: W90×D35.8×H45cm
プレミアムカラー ¥28,500 (税抜)



不燃仕様

KTD3-60-90FH [扉カラー]
レギュラーカラー ¥44,000 (税抜) サイズ: W90×D35.8×H60cm
プレミアムカラー ¥48,000 (税抜)



KTD3-50-90FH [扉カラー]
レギュラーカラー ¥39,000 (税抜) サイズ: W90×D35.8×H50cm
プレミアムカラー ¥43,000 (税抜)



KTD3-45-90FH [扉カラー]
レギュラーカラー ¥35,500 (税抜) サイズ: W90×D35.8×H45cm
プレミアムカラー ¥39,500 (税抜)



標準仕様

KTD3-60-80HS [扉カラー]
レギュラーカラー ¥31,000 (税抜) サイズ: W80×D35.8×H60cm
プレミアムカラー ¥35,000 (税抜)



KTD3-50-80HS [扉カラー]
レギュラーカラー ¥26,000 (税抜) サイズ: W80×D35.8×H50cm
プレミアムカラー ¥30,000 (税抜)



KTD3-45-80HS [扉カラー]
レギュラーカラー ¥23,500 (税抜) サイズ: W80×D35.8×H45cm
プレミアムカラー ¥27,500 (税抜)



不燃仕様

KTD3-60-80FH [扉カラー]
レギュラーカラー ¥42,000 (税抜) サイズ: W80×D35.8×H60cm
プレミアムカラー ¥46,000 (税抜)



KTD3-50-80FH [扉カラー]
レギュラーカラー ¥37,000 (税抜) サイズ: W80×D35.8×H50cm
プレミアムカラー ¥41,000 (税抜)



KTD3-45-80FH [扉カラー]
レギュラーカラー ¥34,500 (税抜) サイズ: W80×D35.8×H45cm
プレミアムカラー ¥38,500 (税抜)



KTD3 吊り戸棚

奥行	35.8 cm		
高さ	60 cm	50 cm	45 cm

吊り戸棚

レギュラーカラー	SW ホワイト	LG 木目			
プレミアムカラー	UW ホワイト ポイント	WN ウィンター ホワイト	PM パール グレイ	MD ダーク グレイ	BS ブラック ストーン

＜ご注文時品名例＞
間口45cm 高さ60cm カラーホワイトの場合
※1 扉吊元は片扉の場合のみ

例：KTD3 - 60 - 45HS - (左) [SW]
(シリーズ名) 高さ 間口仕様 扉吊元^{※1} カラー

75 cm

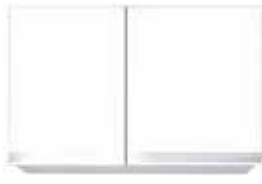

標準仕様

KTD3-60-75HS [扉カラー]

レギュラーカラー	¥30,000 (税抜)	サイズ：W75×D35.8×H60cm
プレミアムカラー	¥33,000 (税抜)	※左右の扉間口寸法は均等ではありません。



KTD3-50-75HS [扉カラー]

レギュラーカラー	¥25,000 (税抜)	サイズ：W75×D35.8×H50cm
プレミアムカラー	¥28,000 (税抜)	※左右の扉間口寸法は均等ではありません。



KTD3-45-75HS [扉カラー]

レギュラーカラー	¥22,500 (税抜)	サイズ：W75×D35.8×H45cm
プレミアムカラー	¥25,500 (税抜)	※左右の扉間口寸法は均等ではありません。



不燃仕様

KTD3-60-75FH [扉カラー]

レギュラーカラー	¥41,000 (税抜)	サイズ：W75×D35.8×H60cm
プレミアムカラー	¥44,000 (税抜)	※左右の扉間口寸法は均等ではありません。



KTD3-50-75FH [扉カラー]

レギュラーカラー	¥36,000 (税抜)	サイズ：W75×D35.8×H50cm
プレミアムカラー	¥39,000 (税抜)	※左右の扉間口寸法は均等ではありません。



KTD3-45-75FH [扉カラー]

レギュラーカラー	¥33,500 (税抜)	サイズ：W75×D35.8×H45cm
プレミアムカラー	¥36,500 (税抜)	※左右の扉間口寸法は均等ではありません。



60 cm

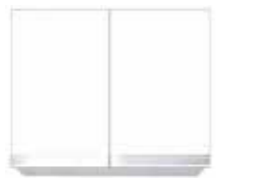

標準仕様

KTD3-60-60HS [扉カラー]

レギュラーカラー	¥26,000 (税抜)	サイズ：W60×D35.8×H60cm
プレミアムカラー	¥29,000 (税抜)	



KTD3-50-60HS [扉カラー]

レギュラーカラー	¥22,000 (税抜)	サイズ：W60×D35.8×H50cm
プレミアムカラー	¥25,000 (税抜)	



KTD3-45-60HS [扉カラー]

レギュラーカラー	¥19,500 (税抜)	サイズ：W60×D35.8×H45cm
プレミアムカラー	¥22,500 (税抜)	



不燃仕様

KTD3-60-60FH [扉カラー]

レギュラーカラー	¥35,000 (税抜)	サイズ：W60×D35.8×H60cm
プレミアムカラー	¥38,000 (税抜)	



KTD3-50-60FH [扉カラー]

レギュラーカラー	¥31,000 (税抜)	サイズ：W60×D35.8×H50cm
プレミアムカラー	¥34,000 (税抜)	



KTD3-45-60FH [扉カラー]

レギュラーカラー	¥28,500 (税抜)	サイズ：W60×D35.8×H45cm
プレミアムカラー	¥31,500 (税抜)	



70 cm

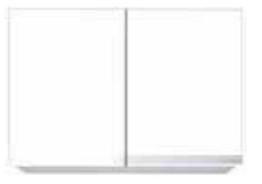

標準仕様

KTD3-60-70HS [扉カラー]

レギュラーカラー	¥29,000 (税抜)	サイズ：W70×D35.8×H60cm
プレミアムカラー	¥32,000 (税抜)	



KTD3-50-70HS [扉カラー]

レギュラーカラー	¥24,000 (税抜)	サイズ：W70×D35.8×H50cm
プレミアムカラー	¥27,000 (税抜)	



KTD3-45-70HS [扉カラー]

レギュラーカラー	¥21,500 (税抜)	サイズ：W70×D35.8×H45cm
プレミアムカラー	¥24,500 (税抜)	



不燃仕様

KTD3-60-70FH [扉カラー]

レギュラーカラー	¥40,000 (税抜)	サイズ：W70×D35.8×H60cm
プレミアムカラー	¥43,000 (税抜)	



KTD3-50-70FH [扉カラー]

レギュラーカラー	¥35,000 (税抜)	サイズ：W70×D35.8×H50cm
プレミアムカラー	¥38,000 (税抜)	



KTD3-45-70FH [扉カラー]

レギュラーカラー	¥32,500 (税抜)	サイズ：W70×D35.8×H45cm
プレミアムカラー	¥35,500 (税抜)	



45 cm



標準仕様

KTD3-60-45HS (左右有) [扉カラー]

レギュラーカラー	¥23,000 (税抜)	サイズ：W45×D35.8×H60cm
プレミアムカラー	¥25,000 (税抜)	



KTD3-50-45HS (左右有) [扉カラー]

レギュラーカラー	¥19,000 (税抜)	サイズ：W45×D35.8×H50cm
プレミアムカラー	¥21,000 (税抜)	



KTD3-45-45HS (左右有) [扉カラー]

レギュラーカラー	¥18,000 (税抜)	サイズ：W45×D35.8×H45cm
プレミアムカラー	¥20,000 (税抜)	



不燃仕様

KTD3-60-45FH (左右有) [扉カラー]

レギュラーカラー	¥31,000 (税抜)	サイズ：W45×D35.8×H60cm
プレミアムカラー	¥33,000 (税抜)	



KTD3-50-45FH (左右有) [扉カラー]

レギュラーカラー	¥27,000 (税抜)	サイズ：W45×D35.8×H50cm
プレミアムカラー	¥29,000 (税抜)	



KTD3-45-45FH (左右有) [扉カラー]

レギュラーカラー	¥26,000 (税抜)	サイズ：W45×D35.8×H45cm
プレミアムカラー	¥28,000 (税抜)	



扉吊元は左右タイプ有

30 cm



標準仕様

KTD3-60-30HS (左右有) [扉カラー]

レギュラーカラー	¥19,000 (税抜)	サイズ：W30×D35.8×H60cm
プレミアムカラー	¥21,000 (税抜)	



KTD3-50-30HS (左右有) [扉カラー]

レギュラーカラー	¥16,000 (税抜)	サイズ：W30×D35.8×H50cm
プレミアムカラー	¥18,000 (税抜)	



KTD3-45-30HS (左右有) [扉カラー]

レギュラーカラー	¥15,000 (税抜)	サイズ：W30×D35.8×H45cm
プレミアムカラー	¥17,000 (税抜)	



不燃仕様

KTD3-60-30FH (左右有) [扉カラー]

レギュラーカラー	¥27,000 (税抜)	サイズ：W30×D35.8×H60cm
プレミアムカラー	¥29,000 (税抜)	



KTD3-50-30FH (左右有) [扉カラー]

レギュラーカラー	¥24,000 (税抜)	サイズ：W30×D35.8×H50cm
プレミアムカラー	¥26,000 (税抜)	



KTD3-45-30FH (左右有) [扉カラー]

レギュラーカラー	¥23,000 (税抜)	サイズ：W30×D35.8×H45cm
プレミアムカラー	¥25,000 (税抜)	



■耐震ラッチを標準装備

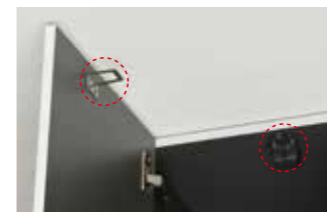

耐震ラッチは地震の際に揺れを感じると扉がロックされ、
割れやすいものの散乱を予防します。
※但し、いかなる状況下でも一定の動作を保証するものではありません。

■棚板をしっかりと固定し安定感UP!



QRコードを読み取ることで
ウェブ上で商品詳細をご確認いただけます。

- 印刷インキの都合上、カタログ写真と商品の色が異なることがあります。サンプル帳などでご確認ください。
- 不燃仕様は左右不燃材貼りです。●仕様（左/右）などをよくご確認のうえ発注ください。

KTD3

吊り戸棚

豊富なサイズバリエーションでムダなく空間利用。
こんな所にもあんな所にも、使い次第でお部屋の収納力がアップします。

■多目的吊り戸棚 P.59・P.60



耐震ラッチを標準装備



耐震ラッチは地震の際に揺れを感じると扉がロックされ、割れやすいものの散乱を予防します。
※但し、いかなる状況下でも一定の動作を保障するものではありません。

■壁面収納 P.61~P.63



●多目的吊り戸棚サイズ表

		奥行き31.1cm			奥行き20.1cm		
		間口90cm	間口75cm	間口60cm	間口90cm	間口75cm	間口60cm
高さ	70cm	90SN	75SN	60SN	—	—	—
	60cm	90KN	75KN	60KN	90EN	75EN	60EN
	50cm	90JN	75JN	60JN	—	—	—
	44cm	90AN	75AN	60AN	90CN	75CN	60CN
	40cm	90LN	75LN	60LN	—	—	—

STO-90SN [SW] の使用例



おもちゃやぬいぐるみなど、子供部屋の壁面収納として最適です。

STO-60SN [SW] の使用例



トイレなど省スペースな場所でちょっとした収納ができます。

■ノックダウン式マルチボックス P.64



●間口 1cm 単位でオーダー可能な組立て型吊戸棚

ドライバー1本で簡単に組立てできます。
使いたい場所にちょうどいいサイズで設置できます。

●見せる。収める。組合せて自由自在。

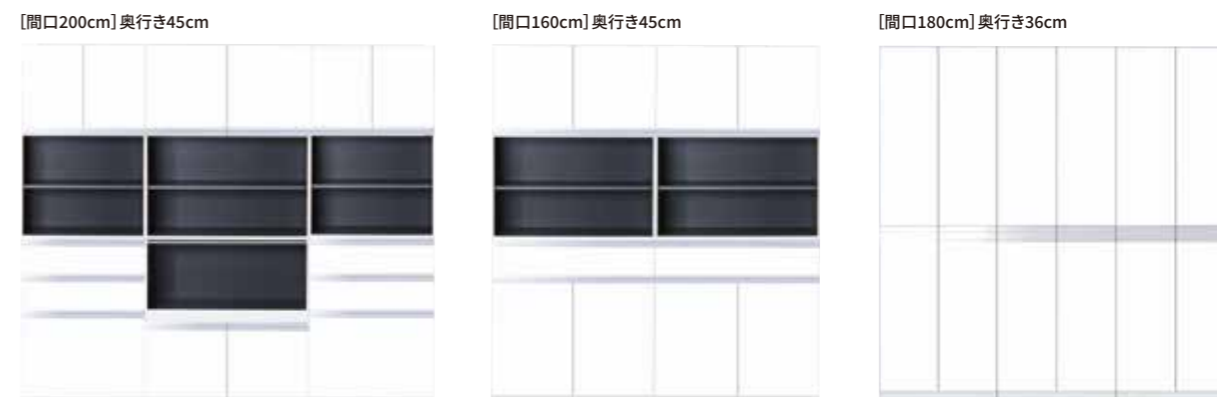

扉タイプとオープンタイプをラインナップ。
収納物やお部屋の形に合わせて自由に組合せができる、据え付けタイプのBOX型壁面収納です。



奥行	31.1 cm					20.1 cm	
高さ	70 cm	60 cm	50 cm	44 cm	40 cm	60 cm	44 cm











多目的吊り戸棚

レギュラーカラー
即納

プレミアムカラー
受注生産





SW ホワイト	LG 木目			
UW ウルトラ ホワイト	WN ウィンザー ナット	PM ペール グレイ	MD ダーク グレイ	BS ブラック ストーン

■奥行き31.1cmタイプ





<p>90 cm</p>  <p>STO-90SN [扉カラー] レギュラーカラー ¥37,000 (税抜) プレミアムカラー ¥41,000 (税抜)</p> <p>サイズ：W90×D31.1×H70cm 用途●洋室の吊り戸棚など ※中央の中仕切りは固定です。</p>	<p>90 cm</p>  <p>STO-90KN [扉カラー] レギュラーカラー ¥35,000 (税抜) プレミアムカラー ¥39,000 (税抜)</p> <p>サイズ：W90×D31.1×H60cm 用途●洗面台の吊り戸棚など</p>	<p>90 cm</p>  <p>STO-90JN [扉カラー] レギュラーカラー ¥33,000 (税抜) プレミアムカラー ¥37,000 (税抜)</p> <p>サイズ：W90×D31.1×H50cm 用途●洗面台、窓上の吊り戸棚など</p>
<p>90 cm</p>  <p>STO-90AN [扉カラー] レギュラーカラー ¥31,000 (税抜) プレミアムカラー ¥35,000 (税抜)</p> <p>サイズ：W90×D31.1×H44cm 用途●洗面台の吊り戸棚など</p>	<p>90 cm</p>  <p>STO-90LN [扉カラー] レギュラーカラー ¥30,000 (税抜) プレミアムカラー ¥34,000 (税抜)</p> <p>サイズ：W90×D31.1×H40cm 用途●洗面台の吊り戸棚など</p>	
<p>75 cm</p>  <p>STO-75SN [扉カラー] レギュラーカラー ¥34,000 (税抜) プレミアムカラー ¥37,000 (税抜)</p> <p>サイズ：W75×D31.1×H70cm 用途●洋室の吊り戸棚など ※中央の中仕切りは固定です。</p>	<p>75 cm</p>  <p>STO-75KN [扉カラー] レギュラーカラー ¥32,000 (税抜) プレミアムカラー ¥35,000 (税抜)</p> <p>サイズ：W75×D31.1×H60cm 用途●洋室の吊り戸棚など</p>	<p>75 cm</p>  <p>STO-75JN [扉カラー] レギュラーカラー ¥30,000 (税抜) プレミアムカラー ¥33,000 (税抜)</p> <p>サイズ：W75×D31.1×H50cm 用途●窓上など</p>
<p>75 cm</p>  <p>STO-75AN [扉カラー] レギュラーカラー ¥28,000 (税抜) プレミアムカラー ¥31,000 (税抜)</p> <p>サイズ：W75×D31.1×H44cm 用途●洗面台の吊り戸棚など</p>	<p>75 cm</p>  <p>STO-75LN [扉カラー] レギュラーカラー ¥27,000 (税抜) プレミアムカラー ¥30,000 (税抜)</p> <p>サイズ：W75×D31.1×H40cm 用途●洗面台の吊り戸棚など</p>	

QRコードを読み取ることで
ウェブ上で商品詳細をご確認いただけます。

●印刷インキの都合上、カタログ写真と商品の色が異なることがあります。サンプル帳などでご確認ください。

<p>60 cm</p>  <p>STO-60SN [扉カラー] レギュラーカラー ¥32,000 (税抜) プレミアムカラー ¥35,000 (税抜)</p> <p>サイズ：W60×D31.1×H70cm 用途●トイレなど ※中央の中仕切りは固定です。</p>	<p>60 cm</p>  <p>STO-60KN [扉カラー] レギュラーカラー ¥30,000 (税抜) プレミアムカラー ¥33,000 (税抜)</p> <p>サイズ：W60×D31.1×H60cm 用途●洋室の吊り戸棚など</p>	<p>60 cm</p>  <p>STO-60JN [扉カラー] レギュラーカラー ¥28,000 (税抜) プレミアムカラー ¥31,000 (税抜)</p> <p>サイズ：W60×D31.1×H50cm 用途●窓上など</p>
<p>60 cm</p>  <p>STO-60AN [扉カラー] レギュラーカラー ¥26,000 (税抜) プレミアムカラー ¥29,000 (税抜)</p> <p>サイズ：W60×D31.1×H44cm 用途●洗面台の吊り戸棚など</p>	<p>60 cm</p>  <p>STO-60LN [扉カラー] レギュラーカラー ¥25,000 (税抜) プレミアムカラー ¥28,000 (税抜)</p> <p>サイズ：W60×D31.1×H40cm 用途●洗面台の吊り戸棚など</p>	

■奥行き20.1cmタイプ

<p>90 cm</p>  <p>STO-90EN [扉カラー] レギュラーカラー ¥33,000 (税抜) プレミアムカラー ¥37,000 (税抜)</p> <p>サイズ：W90×D20.1×H60cm 用途●洗面台の吊り戸棚など</p>	<p>90 cm</p>  <p>STO-90CN [扉カラー] レギュラーカラー ¥28,000 (税抜) プレミアムカラー ¥32,000 (税抜)</p> <p>サイズ：W90×D20.1×H44cm 用途●洗面台の吊り戸棚など</p>
<p>75 cm</p>  <p>STO-75EN [扉カラー] レギュラーカラー ¥30,000 (税抜) プレミアムカラー ¥33,000 (税抜)</p> <p>サイズ：W75×D20.1×H60cm 用途●洋室の吊り戸棚など</p>	<p>75 cm</p>  <p>STO-75CN [扉カラー] レギュラーカラー ¥26,000 (税抜) プレミアムカラー ¥29,000 (税抜)</p> <p>サイズ：W75×D20.1×H44cm 用途●洗面台の吊り戸棚など</p>
<p>60 cm</p>  <p>STO-60EN [扉カラー] レギュラーカラー ¥28,000 (税抜) プレミアムカラー ¥31,000 (税抜)</p> <p>サイズ：W60×D20.1×H60cm 用途●洋室の吊り戸棚など</p>	<p>60 cm</p>  <p>STO-60CN [扉カラー] レギュラーカラー ¥24,000 (税抜) プレミアムカラー ¥27,000 (税抜)</p> <p>サイズ：W60×D20.1×H44cm 用途●洗面台の吊り戸棚など</p>

奥行き31.1cmタイプ／奥行き20.1cmタイプ共通

■耐震ラッチ標準装備



地震の際、耐震ラッチが揺れを感知し、扉をロックします。
※但し、いかなる状況下でも一定の動作を保証するものではありません。

■棚板をしっかり固定し安定感UP!



※棚板は全て可動棚です。

奥行 45 cm
高さ 180 cm 87.4 cm

壁面収納

※全カラー受注生産



■奥行き45cmタイプ トールユニット



STO45-80DRA [扉カラー] トールユニット 上台
レギュラーカラー ¥42,000 (税抜)
プレミアムカラー ¥46,000 (税抜)



STO45-80AP [扉カラー] トールユニット (レンジラック) 下台
レギュラーカラー ¥42,000 (税抜)
プレミアムカラー ¥48,000 (税抜)



上下セット価格 サイズ: W80×D45×H180cm

レギュラーカラー ¥84,000 (税抜)
プレミアムカラー ¥94,000 (税抜)

STO45-60DRA [扉カラー] トールユニット 上台
レギュラーカラー ¥36,000 (税抜)
プレミアムカラー ¥40,000 (税抜)



STO45-60AP [扉カラー] トールユニット (レンジラック) 下台
レギュラーカラー ¥36,000 (税抜)
プレミアムカラー ¥42,000 (税抜)



上下セット価格 サイズ: W60×D45×H180cm

レギュラーカラー ¥72,000 (税抜)
プレミアムカラー ¥82,000 (税抜)

●棚板はスライドタイプになっている為、炊飯器やポットの収納が可能。

(STO45-80AP/STO45-60AP/STO45-80APC/STO45-60APCのみ)



※上部は湿気を吸収するケイカル板仕様となっておりますが、蒸気の出る家電製品をご使用の際は、手前に引き出すことで蒸気がこもりにくくなります。
※コンセントは付属しておりません。
※耐荷重10kg



STO45-80DRA [扉カラー] トールユニット 上台
レギュラーカラー ¥42,000 (税抜)
プレミアムカラー ¥46,000 (税抜)



STO45-80MU [扉カラー] トールユニット (3段引き出し) 下台
レギュラーカラー ¥42,000 (税抜)
プレミアムカラー ¥48,000 (税抜)



上下セット価格 サイズ: W80×D45×H180cm

レギュラーカラー ¥84,000 (税抜)
プレミアムカラー ¥94,000 (税抜)

STO45-60DRA [扉カラー] トールユニット 上台
レギュラーカラー ¥36,000 (税抜)
プレミアムカラー ¥40,000 (税抜)



STO45-60MU [扉カラー] トールユニット (3段引き出し) 下台
レギュラーカラー ¥36,000 (税抜)
プレミアムカラー ¥42,000 (税抜)



上下セット価格 サイズ: W60×D45×H180cm

レギュラーカラー ¥72,000 (税抜)
プレミアムカラー ¥82,000 (税抜)



STO45-80DRA [扉カラー] トールユニット 上台
レギュラーカラー ¥42,000 (税抜)
プレミアムカラー ¥46,000 (税抜)



STO45-80DR [扉カラー] トールユニット 下台
レギュラーカラー ¥42,000 (税抜)
プレミアムカラー ¥48,000 (税抜)



上下セット価格 サイズ: W80×D45×H180cm

レギュラーカラー ¥84,000 (税抜)
プレミアムカラー ¥94,000 (税抜)

STO45-60DRA [扉カラー] トールユニット 上台
レギュラーカラー ¥36,000 (税抜)
プレミアムカラー ¥40,000 (税抜)



STO45-60DR [扉カラー] トールユニット 下台
レギュラーカラー ¥36,000 (税抜)
プレミアムカラー ¥42,000 (税抜)



上下セット価格 サイズ: W60×D45×H180cm

レギュラーカラー ¥72,000 (税抜)
プレミアムカラー ¥82,000 (税抜)

■奥行き45cmタイプ フロアユニット

80/60 cm



フロアユニット (レンジラック)
STO45-80APC [扉カラー]
レギュラーカラー ¥48,000 (税抜)
プレミアムカラー ¥56,000 (税抜)
サイズ: W80×D45×H87.4cm



フロアユニット (レンジラック)
STO45-60APC [扉カラー]
レギュラーカラー ¥42,000 (税抜)
プレミアムカラー ¥50,000 (税抜)
サイズ: W60×D45×H87.4cm



80/60 cm



フロアユニット (3段引き出し)
STO45-80MUC [扉カラー]
レギュラーカラー ¥48,000 (税抜)
プレミアムカラー ¥56,000 (税抜)
サイズ: W80×D45×H87.4cm



フロアユニット (3段引き出し)
STO45-60MUC [扉カラー]
レギュラーカラー ¥42,000 (税抜)
プレミアムカラー ¥50,000 (税抜)
サイズ: W60×D45×H87.4cm



80/60 cm



フロアユニット
STO45-80DRC [扉カラー]
レギュラーカラー ¥48,000 (税抜)
プレミアムカラー ¥56,000 (税抜)
サイズ: W80×D45×H87.4cm



フロアユニット
STO45-60DRC [扉カラー]
レギュラーカラー ¥42,000 (税抜)
プレミアムカラー ¥50,000 (税抜)
サイズ: W60×D45×H87.4cm



●完成品をそのままお届け。据え置きタイプで設置がラクラク。

※トールユニットは全て上台と下台の2梱包で、現場でのジョイントとなります。



■奥行き45cmタイプ



奥行き45cmタイプは、市販品の電子レンジも収納ができます。

■奥行き36cmタイプ



事務用品などの収納に便利です。



QRコードを読み取ることで
ウェブ上で商品詳細をご確認いただけます。

●印刷インキの都合上、カタログ写真と商品の色が異なることがあります。サンプル帳などをご確認ください。

奥行	36 cm
高さ	180 cm 87.4 cm

壁面収納

※全カラー受注生産

レギュラーカラー

受注生産

プレミアムカラー

受注生産

■奥行36cmタイプ トールユニット

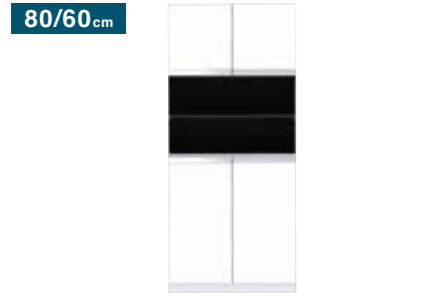

STO-80RA [扉カラー] トールユニットオープンタイプ 上台
レギュラーカラー ¥38,000 (税抜)
プレミアムカラー ¥42,000 (税抜)



STO-80RS [扉カラー] トールユニットオープンタイプ 下台
レギュラーカラー ¥38,000 (税抜)
プレミアムカラー ¥44,000 (税抜)



上下セット価格 サイズ：W80×D36×H180cm
レギュラーカラー ¥76,000 (税抜)
プレミアムカラー ¥86,000 (税抜)

STO-60RA [扉カラー] トールユニットオープンタイプ 上台
レギュラーカラー ¥32,000 (税抜)
プレミアムカラー ¥36,000 (税抜)



STO-60RS [扉カラー] トールユニットオープンタイプ 下台
レギュラーカラー ¥32,000 (税抜)
プレミアムカラー ¥38,000 (税抜)



上下セット価格 サイズ：W60×D36×H180cm
レギュラーカラー ¥64,000 (税抜)
プレミアムカラー ¥74,000 (税抜)

■奥行36cmタイプ フロアユニット

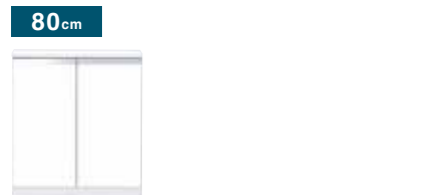

フロアユニット
STO-80RC [扉カラー]
レギュラーカラー ¥44,000 (税抜)
プレミアムカラー ¥52,000 (税抜)
サイズ：W80×D36.5×H87.4cm



フロアユニット
STO-60RC [扉カラー]
レギュラーカラー ¥38,000 (税抜)
プレミアムカラー ¥46,000 (税抜)
サイズ：W60×D36.5×H87.4cm



QRコードを読み取ることで
ウェブ上で商品詳細をご確認いただけます。

●印刷インキの都合上、カタログ写真と商品の色が異なることがあります。サンプル帳などでご確認ください。

奥行	20 cm	15 cm
高さ	40 cm 30 cm 20 cm	40 cm 30 cm 20 cm

ノックダウン式マルチボックス

※全カラー受注生産

レギュラーカラー

受注生産

プレミアムカラー

受注生産

●ドライバー1本で簡単組立。

間口は1センチ単位でオーダー可能。奥行、高さも選べます。

※下記サイズ表をご参照ください。
※耐荷重：5kg



<ご注文時品名例>
※間口30cm 奥行15cm 高さ20cm カラーホワイトの場合
例：KDS - 30 - 15 - 20 - SW
(シリーズ名) 間口 奥行 高さ カラー

サイズ/価格表

間口	奥行	高さ	価格
60cm~30cm ※1cm単位でオーダー可能	20cm/15cm ※奥行は2サイズよりお選び下さい	40cm	¥14,000 (税抜)
		30cm	¥13,000 (税抜)
		20cm	¥12,000 (税抜)

●組み立て方法

全て板厚15mm面材を使用。
カラーSW / LGは裏面グレー、カラーUW / WN / PM / MD / BSは
両面同柄となります。

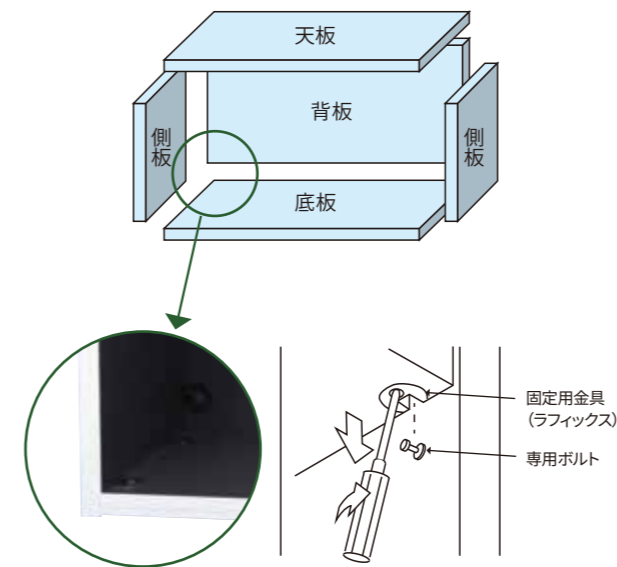

組立は簡単。あらかじめ面材に埋め込んである金具(ラフィックス)と
ボルトを結合、ドライバーで回転させ固定します。



吊戸下のちょっとした収納や、キッチン壁面のスパイスラックなど、
スペースを有効活用

STO

壁面収納 / ノックダウン式マルチボックス

SHO

玄関収納シリーズ

玄関スペースに合わせて天袋・フロア・トルユニットの組合せが自由自在。
戸建住宅やマンションのリフォーム、狭小スペースのアパートにおすすめします。

※ **奥行 36cm** のタイプは、扉と側板が同色となります。

● 組合せ次第で思いのままにレイアウト〈玄関収納〉 **奥行 36cm**

サイズ・バリエーションが豊富だから、組合せ自由自在。
使い勝手に合わせてたっぷり収納。

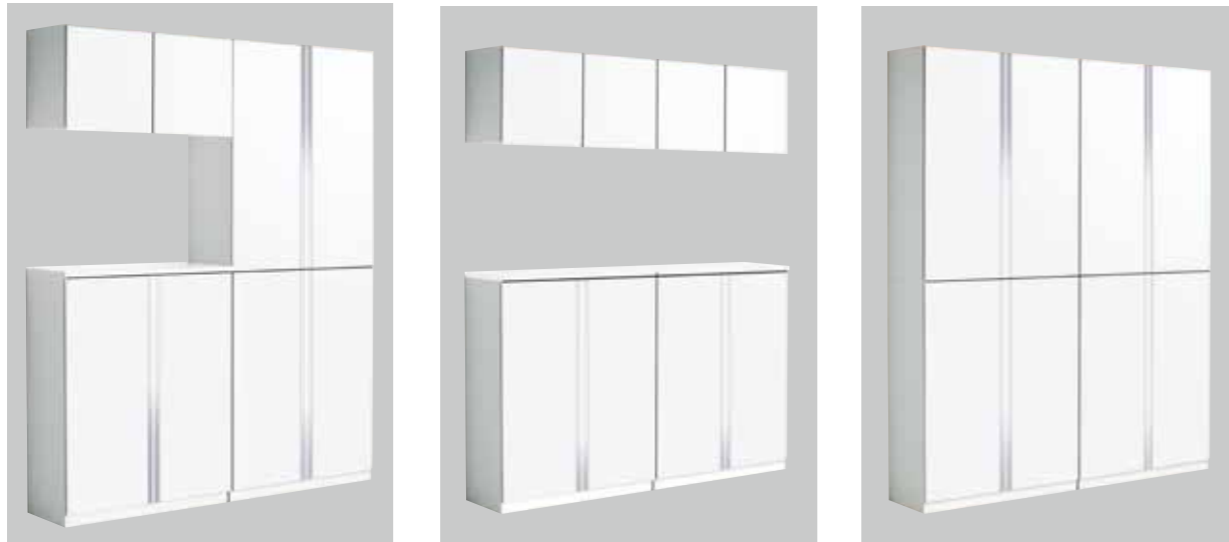

コの字パターン SHO-90U + SHO-90TU + SHO-90F + SHO-90FT

セパレートパターン SHO-90U + SHO-90F + SHO-90F

ストレートパターン SHO-90TU + SHO-90TU + SHO-90FT + SHO-90FT

■ 可動棚板で自由に調整。(玄関収納)



棚板ピッチは32mm。
収納物に合わせて自由に調整できます。

■ 棚板はカンタン水洗い!(玄関収納)



軽くて丈夫で取り外し可能な樹脂製の棚板だから土などの汚れがカンタンに水洗いできます。

※天袋ユニットの棚板は水洗いできません。

● 狭い空間でもシッカリ収納!〈薄型玄関収納〉 **奥行 21cm**



掲載写真は薄型トルユニットSHO-75TTです。



掲載写真は薄型フロアユニットSHO-75TFです。

狭い玄関にも省スペースでスッキリ収納!
玄関や廊下のちょっとした空間も有効に使えます。



薄型トルユニット SHO-75TT (9/12)



薄型フロアユニット SHO-75TF (6/4)



■ 大容量の収納でお気に入りの靴がスッカリ片付きます!!



3点組み合わせタイプ SHO-80U + SHO-80TU + SHO-80F + SHO-80FT (34/38)

2点組み合わせタイプ SHO-90U + SHO-90F (26)

トルユニット SHO-60TU + SHO-60FT (28)

26
(12/14)
※このマークは紳士靴幅210mm、
婦人靴幅170mmとして計算した
靴収納量の目安の数字です。
()内の青字は紳士靴の数、
赤字は婦人靴の数です。

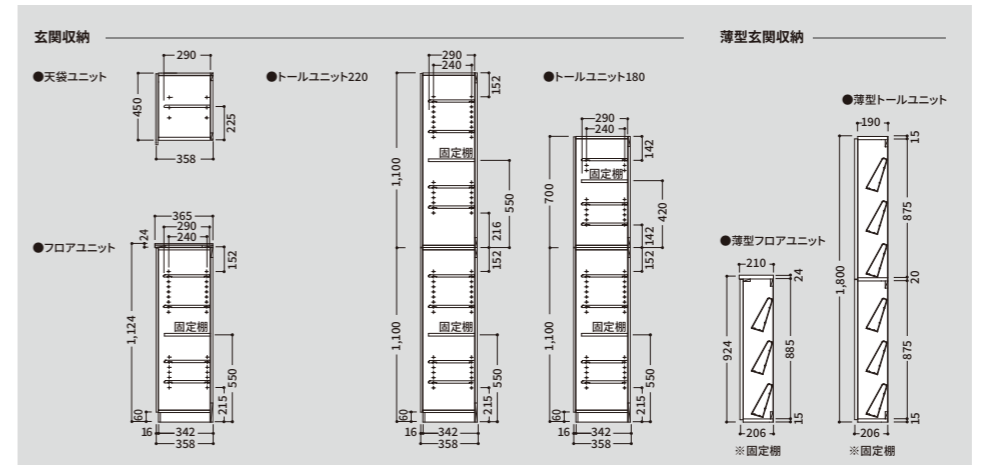

●印刷インキの都合上、カタログ写真と商品の色が異なることがあります。サンプル帳などでご確認ください。

奥行	36.5cm	35.8cm		
高さ	112.4cm	220cm	180cm	45cm

玄関収納

レギュラーカラー
即納

プレミアムカラー
受注生産

SW ホワイト	LG 木目			
UW ウルトラ ホワイト(既製)	WN ウィンザー ナット(既製)	PM ペール グレイ	MD ダーク グレイ	BS ブラック ストーン

■2点組合せタイプ

90cm

天袋ユニット
SHO-90U [屏カラー]
レギュラーカラー ¥24,500 (税抜)
プレミアムカラー ¥29,500 (税抜)
サイズ：W90×D35.8×H45cm
●耐震ラッチ標準装備

フロアユニット
SHO-90F [屏カラー]
レギュラーカラー ¥47,000 (税抜)
プレミアムカラー ¥53,000 (税抜)
サイズ：W90×D36.5×H112.4cm

セット価格
レギュラーカラー ¥71,500 (税抜) (26)
プレミアムカラー ¥82,500 (税抜) (12/14)

80cm

天袋ユニット
SHO-80U [屏カラー]
レギュラーカラー ¥23,500 (税抜)
プレミアムカラー ¥28,500 (税抜)
サイズ：W80×D35.8×H45cm
●耐震ラッチ標準装備

フロアユニット
SHO-80F [屏カラー]
レギュラーカラー ¥45,000 (税抜)
プレミアムカラー ¥51,000 (税抜)
サイズ：W80×D36.5×H112.4cm

セット価格
レギュラーカラー ¥68,500 (税抜) (21)
プレミアムカラー ¥79,500 (税抜) (13/8)

75cm

天袋ユニット
SHO-75U [屏カラー]
レギュラーカラー ¥22,500 (税抜)
プレミアムカラー ¥26,500 (税抜)
サイズ：W75×D35.8×H45cm
●耐震ラッチ標準装備

フロアユニット
SHO-75F [屏カラー]
レギュラーカラー ¥43,000 (税抜)
プレミアムカラー ¥48,000 (税抜)
サイズ：W75×D36.5×H112.4cm

セット価格
レギュラーカラー ¥65,500 (税抜) (22)
プレミアムカラー ¥74,500 (税抜) (8/14)

60cm

天袋ユニット
SHO-60U [屏カラー]
レギュラーカラー ¥19,500 (税抜)
プレミアムカラー ¥23,500 (税抜)
サイズ：W60×D35.8×H45cm
●耐震ラッチ標準装備

フロアユニット
SHO-60F [屏カラー]
レギュラーカラー ¥38,000 (税抜)
プレミアムカラー ¥43,000 (税抜)
サイズ：W60×D36.5×H112.4cm

セット価格
レギュラーカラー ¥57,500 (税抜) (16)
プレミアムカラー ¥66,500 (税抜) (6/10)

45cm

天袋ユニット
SHO-45U (左右有り) [屏カラー]
レギュラーカラー ¥18,000 (税抜)
プレミアムカラー ¥21,000 (税抜)
サイズ：W45×D35.8×H45cm
●耐震ラッチ標準装備

フロアユニット
SHO-45F (左右有り) [屏カラー]
レギュラーカラー ¥30,000 (税抜)
プレミアムカラー ¥33,000 (税抜)
サイズ：W45×D36.5×H112.4cm

セット価格
レギュラーカラー ¥48,000 (税抜) (24)
プレミアムカラー ¥54,000 (税抜) (6/6)

30cm

天袋ユニット
SHO-30U (左右有り) [屏カラー]
レギュラーカラー ¥15,000 (税抜)
プレミアムカラー ¥18,000 (税抜)
サイズ：W30×D35.8×H45cm
●耐震ラッチ標準装備

フロアユニット
SHO-30F (左右有り) [屏カラー]
レギュラーカラー ¥25,000 (税抜)
プレミアムカラー ¥28,000 (税抜)
サイズ：W30×D36.5×H112.4cm

セット価格
レギュラーカラー ¥40,000 (税抜) (6)
プレミアムカラー ¥46,000 (税抜) (3/3)

■トールユニット(H=220cmタイプ)

90cm

トールユニット
SHO-90TU [屏カラー]
レギュラーカラー ¥44,000 (税抜)
プレミアムカラー ¥50,000 (税抜)
サイズ：W90×D35.8×H110cm

トールユニット
SHO-90FT [屏カラー]
レギュラーカラー ¥44,000 (税抜)
プレミアムカラー ¥50,000 (税抜)
サイズ：W90×D35.8×H110cm
●傘収納スペース有

セット価格
レギュラーカラー ¥88,000 (税抜) (46)
プレミアムカラー ¥100,000 (税抜) (22/24)

80cm

トールユニット
SHO-80TU [屏カラー]
レギュラーカラー ¥42,000 (税抜)
プレミアムカラー ¥48,000 (税抜)
サイズ：W80×D35.8×H110cm

トールユニット
SHO-80FT [屏カラー]
レギュラーカラー ¥42,000 (税抜)
プレミアムカラー ¥48,000 (税抜)
サイズ：W80×D35.8×H110cm
●傘収納スペース有

セット価格
レギュラーカラー ¥84,000 (税抜) (39)
プレミアムカラー ¥96,000 (税抜) (18/21)

75cm

トールユニット
SHO-75TU [屏カラー]
レギュラーカラー ¥40,000 (税抜)
プレミアムカラー ¥45,000 (税抜)
サイズ：W75×D35.8×H110cm

トールユニット
SHO-75FT [屏カラー]
レギュラーカラー ¥40,000 (税抜)
プレミアムカラー ¥45,000 (税抜)
サイズ：W75×D35.8×H110cm
●傘収納スペース有

セット価格
レギュラーカラー ¥80,000 (税抜) (39)
プレミアムカラー ¥90,000 (税抜) (18/21)

60cm

トールユニット
SHO-60TU [屏カラー]
レギュラーカラー ¥35,000 (税抜)
プレミアムカラー ¥40,000 (税抜)
サイズ：W60×D35.8×H110cm

トールユニット
SHO-60FT [屏カラー]
レギュラーカラー ¥35,000 (税抜)
プレミアムカラー ¥40,000 (税抜)
サイズ：W60×D35.8×H110cm
●傘収納スペース有

セット価格
レギュラーカラー ¥70,000 (税抜) (28)
プレミアムカラー ¥80,000 (税抜) (12/16)

45cm

トールユニット
SHO-45TU (左右有り) [屏カラー]
レギュラーカラー ¥28,000 (税抜)
プレミアムカラー ¥31,000 (税抜)
サイズ：W45×D35.8×H110cm

トールユニット
SHO-45FT (左右有り) [屏カラー]
レギュラーカラー ¥28,000 (税抜)
プレミアムカラー ¥31,000 (税抜)
サイズ：W45×D35.8×H110cm

セット価格
レギュラーカラー ¥56,000 (税抜) (24)
プレミアムカラー ¥62,000 (税抜) (12/12)

30cm

トールユニット
SHO-30TU (左右有り) [屏カラー]
レギュラーカラー ¥23,000 (税抜)
プレミアムカラー ¥26,000 (税抜)
サイズ：W30×D35.8×H110cm

トールユニット
SHO-30FT (左右有り) [屏カラー]
レギュラーカラー ¥23,000 (税抜)
プレミアムカラー ¥26,000 (税抜)
サイズ：W30×D35.8×H110cm

セット価格
レギュラーカラー ¥46,000 (税抜) (12)
プレミアムカラー ¥52,000 (税抜) (6/6)

QRコードを読み取ることで
ウェブ上で商品詳細をご確認いただけます。

- 印刷インキの都合上、カタログ写真と商品の色が異なることがあります。サンプル帳などでご確認ください。
- 仕様（左 / 右）などをよくご確認ください。※トールユニットタイプの梱包は上台と下台の2梱包で、現場でのジョイントとなります。

奥行	36.5cm	35.8cm		
高さ	112.4cm	220cm	180cm	45cm

玄関収納

レギュラーカラー	SW ホワイト	LG 木目			
プレミアムカラー	UW ウルトラ ホワイト(既製)	WN ウィンナー ナット(既製)	PM ペール グレイ	MD ダーク グレイ	BS ブラック ストーン

■ トールユニット (H=180cmタイプ)

90cm

トールユニット
SHO-90TUS [扉カラー]
レギュラーカラー ¥36,000 (税抜)
プレミアムカラー ¥42,000 (税抜)
サイズ: W90×D35.8×H70cm

トールユニット
SHO-90FT [扉カラー]
レギュラーカラー ¥44,000 (税抜)
プレミアムカラー ¥50,000 (税抜)
サイズ: W90×D35.8×H110cm
●傘収納スペース有

セット価格
レギュラーカラー ¥80,000 (税抜)  (22/20)
プレミアムカラー ¥92,000 (税抜)

80cm

トールユニット
SHO-80TUS [扉カラー]
レギュラーカラー ¥34,000 (税抜)
プレミアムカラー ¥40,000 (税抜)
サイズ: W80×D35.8×H70cm

トールユニット
SHO-80FT [扉カラー]
レギュラーカラー ¥42,000 (税抜)
プレミアムカラー ¥48,000 (税抜)
サイズ: W80×D35.8×H110cm
●傘収納スペース有

セット価格
レギュラーカラー ¥76,000 (税抜)  (15/12)
プレミアムカラー ¥88,000 (税抜)

75cm

トールユニット
SHO-75TUS [扉カラー]
レギュラーカラー ¥33,000 (税抜)
プレミアムカラー ¥38,000 (税抜)
サイズ: W75×D35.8×H70cm

トールユニット
SHO-75FT [扉カラー]
レギュラーカラー ¥40,000 (税抜)
プレミアムカラー ¥45,000 (税抜)
サイズ: W75×D35.8×H110cm
●傘収納スペース有

セット価格
レギュラーカラー ¥73,000 (税抜)  (15/20)
プレミアムカラー ¥83,000 (税抜)

60cm

トールユニット
SHO-60TUS [扉カラー]
レギュラーカラー ¥28,000 (税抜)
プレミアムカラー ¥33,000 (税抜)
サイズ: W60×D35.8×H70cm

トールユニット
SHO-60FT [扉カラー]
レギュラーカラー ¥35,000 (税抜)
プレミアムカラー ¥40,000 (税抜)
サイズ: W60×D35.8×H110cm
●傘収納スペース有

セット価格
レギュラーカラー ¥63,000 (税抜)  (13/12)
プレミアムカラー ¥73,000 (税抜)

45cm

トールユニット
SHO-45TUS (左右有り) [扉カラー]
レギュラーカラー ¥22,000 (税抜)
プレミアムカラー ¥25,000 (税抜)
サイズ: W45×D35.8×H70cm

トールユニット
SHO-45FT (左右有り) [扉カラー]
サイズ: W45×D35.8×H110cm
レギュラーカラー ¥28,000 (税抜)
プレミアムカラー ¥31,000 (税抜)

セット価格
レギュラーカラー ¥50,000 (税抜)  (11/11)
プレミアムカラー ¥56,000 (税抜)

30cm

トールユニット
SHO-30TUS (左右有り) [扉カラー]
レギュラーカラー ¥18,000 (税抜)
プレミアムカラー ¥21,000 (税抜)
サイズ: W30×D35.8×H70cm

トールユニット
SHO-30FT (左右有り) [扉カラー]
サイズ: W30×D35.8×H110cm
レギュラーカラー ¥23,000 (税抜)
プレミアムカラー ¥26,000 (税抜)

セット価格
レギュラーカラー ¥41,000 (税抜)  (6/5)
プレミアムカラー ¥47,000 (税抜)

奥行	20.6cm	21cm
高さ	180cm	92.4cm

薄型玄関収納

レギュラーカラー	SW ホワイト	LG 木目			
プレミアムカラー	UW ウルトラ ホワイト(既製)	WN ウィンナー ナット(既製)	PM ペール グレイ	MD ダーク グレイ	BS ブラック ストーン

■ 薄型トールユニット (H=180cmタイプ)

75cm

薄型トールユニット
SHO-75TT [扉カラー]
レギュラーカラー ¥75,000 (税抜)
プレミアムカラー ¥85,000 (税抜)
サイズ: W75×D20.6×H180cm

  
(9/12)

60cm

薄型トールユニット
SHO-60TT [扉カラー]
レギュラーカラー ¥65,000 (税抜)
プレミアムカラー ¥75,000 (税抜)
サイズ: W60×D20.6×H180cm

 
(6/12)

45cm

薄型トールユニット
SHO-45TT (左右有り) [扉カラー]
レギュラーカラー ¥52,000 (税抜)
プレミアムカラー ¥58,000 (税抜)
サイズ: W45×D20.6×H180cm

 
(4/8)

30cm

薄型トールユニット
SHO-30TT (左右有り) [扉カラー]
レギュラーカラー ¥43,000 (税抜)
プレミアムカラー ¥49,000 (税抜)
サイズ: W30×D20.6×H180cm

 
(3/3)

■ 薄型フロアユニット (H=92.4cmタイプ)

75cm

薄型フロアユニット
SHO-75TF [扉カラー]
レギュラーカラー ¥36,000 (税抜)
プレミアムカラー ¥41,000 (税抜)
サイズ: W75×D21×H92.4cm

 
(6/4)

60cm

薄型フロアユニット
SHO-60TF [扉カラー]
レギュラーカラー ¥33,000 (税抜)
プレミアムカラー ¥38,000 (税抜)
サイズ: W60×D21×H92.4cm

 
(3/6)

45cm

薄型フロアユニット
SHO-45TF (左右有り) [扉カラー]
レギュラーカラー ¥28,000 (税抜)
プレミアムカラー ¥31,000 (税抜)
サイズ: W45×D21×H92.4cm

 
(2/4)

30cm

薄型フロアユニット
SHO-30TF (左右有り) [扉カラー]
レギュラーカラー ¥23,000 (税抜)
プレミアムカラー ¥26,000 (税抜)
サイズ: W30×D21×H92.4cm

 
(1/2)

QRコードを読み取ることで
ウェブ上で商品詳細をご確認いただけます。

- 印刷インキの都合上、カタログ写真と商品の色が異なることがあります。サンプル帳などをご確認ください。
- 仕様 (左 / 右) などをご確認のうえ発注ください。※トールユニットタイプの梱包は上台と下台の2梱包で、現場でのジョイントとなります。

WSR

洗面化粧台シリーズ

コンパクトな間口サイズで水まわり空間にスッキリ納まるスタンダードタイプの洗面化粧台です。キズが付きにくい陶器タイプと、軽くて丈夫なポリエステル樹脂タイプの2種類をご用意しました。従来品に比べ、陶器タイプが7.5cm、ポリエステル樹脂タイプが10cm高さをアップして、使い勝手がよくなりました。

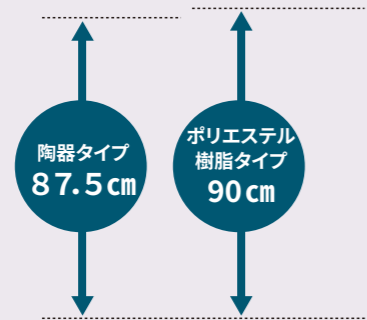

※画像はポリエステル樹脂タイプです。

● シンプルなデザインと使い勝手を重視した洗面化粧台です



■陶器タイプ



間口75cm×奥行55cmから、コンパクトな間口50cm×奥行45cmまで3種類の間口を取り揃えております。

■ポリエステル樹脂タイプ



ポリエステル樹脂タイプは軽くて設置がしやすいうえに、耐衝撃性にも優れています。

<ミラーキャビネット収納例>



<洗面ユニット収納例>



■洗面ユニット標準装備品

- ゴム栓
- ストラップ
- ジャバラホース

■購入にあたってのご注意

- 水栓金具は下記の別売部品よりお選びください。
- 水栓金具は寒冷地用も有ります。
- 止水栓は扱っておりません。
- 立水栓をお使いいただく場合、ゴム栓の接続箇所がございません。別途ヒートン付穴キャップをお求めください。

オプション品



立水栓 青(赤)
¥6,000(税抜)



混合水栓
¥11,400(税抜)



ワンレバー水栓
¥24,000(税抜)



洗髪シャワー水栓
¥45,000(税抜)



PL管
¥1,800(税抜)
後方排水接続を行う場合に使用する専用部品です。



ヒートン付穴キャップ
¥800(税抜)
立水栓を使用する場合に必要となります。

洗面化粧台



■陶器タイプ 奥行 55cm 高さ 187.1cm

75cm



■ミラー WSR-75MK [LED照明]
¥30,000(税抜)



■洗面ユニット WSR-75TW [屏カラー]
レギュラーカラー ¥65,000(税抜)
プレミアムカラー ¥71,000(税抜)



ミラー/洗面ユニット セット価格

レギュラーカラー ¥95,000(税抜)
プレミアムカラー ¥101,000(税抜)

サイズ:W75×D55×H187.1cm

※ポウル容量14.5ℓ(オーバーフローまで)

※水栓金具は別売部品よりお選びください。

60cm



■ミラー WSR-60MK [LED照明]
¥26,000(税抜)



■洗面ユニット WSR-60TW [屏カラー]
レギュラーカラー ¥55,000(税抜)
プレミアムカラー ¥61,000(税抜)



ミラー/洗面ユニット セット価格

レギュラーカラー ¥81,000(税抜)
プレミアムカラー ¥87,000(税抜)

サイズ:W60×D55×H187.1cm

※ポウル容量11.5ℓ(オーバーフローまで)

※水栓金具は別売部品よりお選びください。

■奥行 45cm 高さ 189.5cm

50cm



■ミラー WSR-50MK
¥23,000(税抜)



■洗面ユニット WSR-50TW [屏カラー]
レギュラーカラー ¥40,000(税抜)
プレミアムカラー ¥46,000(税抜)



ミラー/洗面ユニット セット価格

レギュラーカラー ¥63,000(税抜)
プレミアムカラー ¥69,000(税抜)

サイズ:W50×D45×H189.5cm

※ポウル容量6.5ℓ(オーバーフローまで)

※水栓金具は別売部品よりお選びください。

■ポリエステル樹脂タイプ 奥行 53cm 高さ 189.6cm

75cm



■ミラー WSR-75MK [LED照明]
¥30,000(税抜)



■洗面ユニット WSR-75AW [屏カラー]
レギュラーカラー ¥55,000(税抜)
プレミアムカラー ¥61,000(税抜)



ミラー/洗面ユニット セット価格

レギュラーカラー ¥85,000(税抜)
プレミアムカラー ¥91,000(税抜)

サイズ:W75×D53×H189.6cm

※ポウル容量17ℓ(オーバーフローまで)

※水栓金具は別売部品よりお選びください。

60cm



■ミラー WSR-60MK [LED照明]
¥26,000(税抜)



■洗面ユニット WSR-60AW [屏カラー]
レギュラーカラー ¥40,000(税抜)
プレミアムカラー ¥46,000(税抜)



ミラー/洗面ユニット セット価格

レギュラーカラー ¥66,000(税抜)
プレミアムカラー ¥72,000(税抜)

サイズ:W60×D53×H189.6cm

※ポウル容量13ℓ(オーバーフローまで)

※水栓金具は別売部品よりお選びください。

●印刷インキの都合上、カタログ写真と商品の色が異なることがあります。サンプル帳などでご確認ください。

●洗面ユニットの価格には水栓金具は含まれていません。●発注の際は仕様をよくご確認ください。



QRコードを読み取ることでウェブ上で商品詳細をご確認いただけます。

WSR

洗面化粧台

業務用厨房機器

製造元



株式会社 東製作所



一槽シンク



流し台 (一槽シンク)
KP1-400
 ¥40,000 (税抜)

※ご注文の際には納品時の商品状態をご指定ください

完成品梱包 OR 組立式ノックダウン梱包

タイプ	品番	価格 (税抜)	寸法 (mm)			バックガード 奥行/高さ (mm)	槽内寸法 W×D (mm)	備考	
			間口	奥行	高さ				
Kタイプ 奥行 450mm	KP1-400	¥40,000	400	450	800	25/90	320×375		
	KP1-450	¥41,000	450	450	800	25/90	400×375		
	KP1-500	¥43,000	500	450	800	25/90	450×375		
	KP1-600	¥44,000	600	450	800	25/90	530×370		
	KP1-750	¥82,000	750	450	800	25/90	670×355	*	
	KP1-900	¥90,000	900	450	800	25/90	820×355	*	
	KP1-1200	¥101,000	1200	450	800	25/90	1120×355	*	
	KP1-1500	¥134,000	1500	450	800	25/90	1420×355	*	
	KP1-1800	¥160,000	1800	450	800	25/90	1720×355	*	
	Hタイプ 奥行 600mm	HP1-450	¥61,000	450	600	800	40/90	375×450	
		HP1-600	¥69,000	600	600	800	40/90	520×480	
HP1-750		¥87,000	750	600	800	40/90	670×490	*	
HP1-900		¥93,000	900	600	800	40/90	820×490	*	
HP1-1000		¥105,000	1000	600	800	40/90	920×490	*	
HP1-1200		¥113,000	1200	600	800	40/90	1120×490	*	
HP1-1500		¥148,000	1500	600	800	40/90	1420×490	*	
HP1-1800		¥170,000	1800	600	800	40/90	1720×490	*	

*印は板金タイプです。

一槽水切りシンク



流し台 (一槽水切りシンク・右水槽)
KPM1-900R
 ¥57,000 (税抜)
 ●左水槽もあります。

※ご注文の際には納品時の商品状態をご指定ください

完成品梱包 OR 組立式ノックダウン梱包

タイプ	品番	価格 (税抜)	寸法 (mm)			バックガード 奥行/高さ (mm)	槽内寸法 W×D (mm)	備考
			間口	奥行	高さ			
Kタイプ 奥行 450mm	KPM1-750	¥54,000	750	450	800	25/90	400×375	
	KPM1-900	¥57,000	900	450	800	25/90	400×375	
	KPM1-1200	¥80,000	1200	450	800	25/90	530×370	
Hタイプ 奥行 600mm	HPM1-900	¥84,000	900	600	800	40/90	520×480	
	HPM1-1200	¥100,000	1200	600	800	40/90	520×480	
	HPM1-1500	¥175,000	1500	600	800	40/90	710×490	*

*水槽 (水切) 左右両タイプあります。ご注文時は右水槽、左水槽をご指定ください。
 *印は板金タイプです。*オーバーフロー金具:亜鉛合金クロームメッキ

二槽シンク



流し台 (二槽シンク)
KP2-1000
 ¥82,000 (税抜)

※ご注文の際には納品時の商品状態をご指定ください

完成品梱包 OR 組立式ノックダウン梱包

タイプ	品番	価格 (税抜)	寸法 (mm)			バックガード 奥行/高さ (mm)	槽内寸法 W×D (mm)	備考
			間口	奥行	高さ			
Kタイプ 奥行 450mm	KP2-750	¥60,000	750	450	800	25/90	320×375	
	KP2-900	¥62,000	900	450	800	25/90	400×375	
	KP2-1000	¥82,000	1000	450	800	25/90	450×375	
	KP2-1200	¥87,000	1200	450	800	25/90	530×370	
Hタイプ 奥行 600mm	HP2-900	¥83,000	900	600	800	40/90	375×450	
	HP2-1000	¥122,000	1000	600	800	40/90	445×490	*
	HP2-1200	¥100,000	1200	600	800	40/90	520×480	
	HP2-1500	¥161,000	1500	600	800	40/90	695×490	*
	HP2-1800	¥185,000	1800	600	800	40/90	845×490	*

*印は板金タイプです。
 *二槽シンクの片側シンク用フタ (φ20mm指穴付き) 製作可能です。

●価格表示は全て税抜価格です。 ●納期については、受注後 2~5 日 で出荷させて頂けます。

作業台・ガス台

※ご注文の際には納品時の商品状態をご指定ください

完成品梱包 OR 組立式ノックダウン梱包



◎実用耐荷重 120kg



作業台
KT-900
 ¥36,000 (税抜)

●ベタスノコ製作可能です。

オプション品

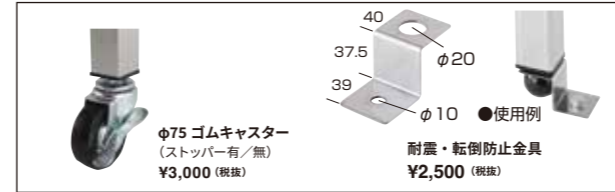

φ75 ゴムキャスター
 (ストッパー有/無)
 ¥3,000 (税抜)

耐震・転倒防止金具
 ¥2,500 (税抜)

◎グリーン購入法適合商品

◎オプションでキャスター取り付け可能です。(φ75)

⑤後付けでφ75に変更すると全高が60mm高くなります。

タイプ	品番	価格 (税抜)	寸法 (mm)		
			間口	奥行	高さ
Kタイプ 奥行 450mm	KT(KG)-450	¥28,000	450	450	800(650)
	KT(KG)-600	¥30,000	600	450	800(650)
	KT(KG)-750	¥33,000	750	450	800(650)
	KT(KG)-900	¥36,000	900	450	800(650)
	KT(KG)-1200	¥43,000	1200	450	800(650)
	KT(KG)-1500	¥57,000	1500	450	800(650)
	KT(KG)-1800	¥64,000	1800	450	800(650)
	HT(HG)-450	¥33,000	450	600	800(650)
	HT(HG)-600	¥38,000	600	600	800(650)
Hタイプ 奥行 600mm	HT(HG)-750	¥44,000	750	600	800(650)
	HT(HG)-900	¥49,000	900	600	800(650)
	HT(HG)-1200	¥57,000	1200	600	800(650)
	HT(HG)-1500	¥68,000	1500	600	800(650)
	HT(HG)-1800	¥74,000	1800	600	800(650)

()内はガス台

三方枠作業台・ガス台

※ご注文の際には納品時の商品状態をご指定ください

完成品梱包 OR 組立式ノックダウン梱包



◎実用耐荷重 80kg

- 枠形状三方枠は取付位置を上下変更可能
- パイロン樹脂アジャスター調整 +30mm
- 下部補強を奥にしている為、足元を広く使用出来ます。

三方枠作業台
HTSA-600
 ¥38,000 (税抜)

タイプ	品番	価格 (税抜)	寸法 (mm)		
			間口	奥行	高さ
Kタイプ 奥行 450mm	KTSA(KGSA)-450	¥28,000	450	450	800(650)
	KTSA(KGSA)-600	¥30,000	600	450	800(650)
	KTSA(KGSA)-750	¥33,000	750	450	800(650)
	KTSA(KGSA)-900	¥36,000	900	450	800(650)
	KTSA(KGSA)-1200	¥43,000	1200	450	800(650)
	KTSA(KGSA)-1500	¥57,000	1500	450	800(650)
Hタイプ 奥行 600mm	HTSA(HGSA)-450	¥33,000	450	600	800(650)
	HTSA(HGSA)-600	¥38,000	600	600	800(650)
	HTSA(HGSA)-750	¥44,000	750	600	800(650)
	HTSA(HGSA)-900	¥49,000	900	600	800(650)
	HTSA(HGSA)-1200	¥57,000	1200	600	800(650)
	HTSA(HGSA)-1500	¥68,000	1500	600	800(650)
HTSA(HGSA)-1800	¥74,000	1800	600	800(650)	

()内はガス台

キャビネット (調理台) 片面引違戸

完成品梱包のみ



◎実用耐荷重 160kg

※作業着および靴着用での使用を想定した商品です。一般家庭の室内での使用は怪我等の危険もある為ご遠慮願います。

キャビネット (調理台)
AC-900K
 ¥75,000 (税抜)

●+ 25mmアジャスト可能です。

タイプ	品番	価格 (税抜)	寸法 (mm)		
			間口	奥行	高さ
Kタイプ 奥行 450mm	AC-600K	¥56,000	600	450	800
	AC-750K	¥65,000	750	450	800
	AC-900K	¥75,000	900	450	800
	AC-1200K	¥90,000	1200	450	800
	AC-1500K	¥97,000	1500	450	800
	AC-1800K	¥120,000	1800	450	800
	AC-600H	¥72,000	600	600	800
Hタイプ 奥行 600mm	AC-750H	¥83,000	750	600	800
	AC-900H	¥95,000	900	600	800
	AC-1200H	¥118,000	1200	600	800
	AC-1500H	¥131,000	1500	600	800
	AC-1800H	¥157,000	1800	600	800

*全タイプ棚板は一枚です。*棚板の追加も可能です。
 *間口1800以上は5本脚になります。

●価格表示は全て税抜価格です。 ●納期については、受注後 2~5 日 で出荷させて頂けます。

ステンレス吊戸棚

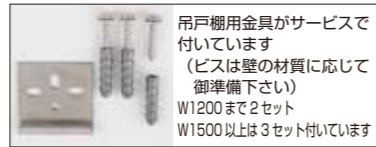

完成品梱包のみ

耐荷重は壁の強度によりますので下地のしっかりした場所へ取り付けて下さい。



ステンレス吊戸棚
AS-1200-600
¥87,000 (税抜)

タイプ	品番	価格(税抜)	寸法(mm)			棚板数
			間口	奥行	高さ	
H450mmタイプ	AS-600-450	¥45,000	600	350	450	1
	AS-750-450	¥52,000	750	350	450	
	AS-900-450	¥59,000	900	350	450	
	AS-1200-450	¥73,000	1200	350	450	
	AS-1500-450	¥87,000	1500	350	450	
	AS-1800-450	¥105,000	1800	350	450	
H600mmタイプ	AS-600-600	¥56,000	600	350	600	1
	AS-750-600	¥61,000	750	350	600	
	AS-900-600	¥71,000	900	350	600	
	AS-1200-600	¥87,000	1200	350	600	
	AS-1500-600	¥105,000	1500	350	600	
	AS-1800-600	¥122,000	1800	350	600	

パイプ棚

◎実用耐荷重 50kg (壁の強度に御注意下さい) ◎グリーン購入法適合商品



パイプ棚
PS-1200-300
¥27,000 (税抜)

品番	奥行	価格(税抜)				寸法(mm)	
		(奥行200mmタイプ)	(奥行250mmタイプ)	(奥行300mmタイプ)	(奥行350mmタイプ)	間口	
PS-600	奥行4タイプ	¥17,000	¥19,000	¥20,000	¥22,000	600	
PS-750		¥19,000	¥20,000	¥22,000	¥24,000	750	
PS-900		-200	¥20,000	¥22,000	¥23,000	¥26,000	900
PS-1200		-250	¥23,000	¥24,000	¥27,000	¥31,000	1200
PS-1500		-300	¥24,000	¥27,000	¥31,000	¥34,000	1500
PS-1800		-350	¥28,000	¥32,000	¥35,000	¥38,000	1800

・パイプ t1.0×φ19mm ・有効寸法は間口-12mmです

- グリーン購入法適合商品
- 背板付も製作可能です。
- 素早い水切効果があります。
- 壁面取付時に上付、下付可能です。
- バックガード(背板)付加工可能です。(追加料金をいただきます。)(背板付にすると取付穴は無くなります。)
- 強度アップの為に長尺サイズへの中フランジ追加が可能です。(追加料金をいただきます。)

平棚

◎実用耐荷重 50kg (壁の強度に御注意下さい) ◎グリーン購入法適合商品



平棚
FS-1200-300
¥27,000 (税抜)

品番	奥行	価格(税抜)				寸法(mm)	
		(奥行200mmタイプ)	(奥行250mmタイプ)	(奥行300mmタイプ)	(奥行350mmタイプ)	間口	
FS-600	奥行4タイプ	¥17,000	¥19,000	¥20,000	¥22,000	600	
FS-750		¥19,000	¥20,000	¥22,000	¥24,000	750	
FS-900		-200	¥20,000	¥22,000	¥23,000	¥26,000	900
FS-1200		-250	¥23,000	¥24,000	¥27,000	¥31,000	1200
FS-1500		-300	¥24,000	¥27,000	¥31,000	¥34,000	1500
FS-1800		-350	¥28,000	¥32,000	¥35,000	¥38,000	1800

- ビス止め式フランジの為に上下逆付が可能です。御注文時に指示下さい。
- こぼれ止め加工可能です。(調味料棚等)(追加料金をいただきます。)
- バックガード(背板)付加工可能です。(追加料金をいただきます。)(背板付にすると取付穴は無くなります。)
- 強度アップの為に長尺サイズへの中フランジ追加が可能です。(追加料金をいただきます。)



●フランジの上下逆付けが可能です。御注文時に指示下さい。



●フランジの左右逆付けが可能です。御注文時に指示下さい。

●価格表示は全て税抜価格です。 ●納期については、受注後 2~5 日でお届けさせていただきます。

ポータブルシリーズ

組立式ノックダウン梱包のみ

◎実用新案登録済 ◎組み立て簡単 ネジ・ビスなしで工具も不要 ◎お客様組立て商品です (組立時間 15 ~ 20 分)

使用例

倉庫・ガレージ・軒下・ベランダ・建設現場・レジャー施設・バザー・イベント会場などで又ペットのお風呂として

- オールステンレス製
- アジャスター付脚 (+ 6mm)
- ゴミかご付防臭防虫機能付排水器
- 紫外線対策処理済排水ホース付き
- オーバーフローは付いていません
- 脚: sus430

※耐荷重設計上、飲食店などの業務用には向いておりません。
※材質上、屋外での使用には向いておりません。

オプション品



キャスターを付けると全高は800mmになります
キャスターを付けると実用耐荷重は30kgになります

一槽シンク

◎実用耐荷重 : 30kg



ポータブルシリーズ流し台 (一槽シンク)
EKP1-600
¥24,000 (税抜)

品番	価格(税抜)	寸法(mm)			バックガード 奥行き/高さ(mm)	槽内寸法 W×D×H(mm)	重量 (kg)
		間口	奥行	高さ			
EKP1-600	¥24,000	600	460	750	25 / 90	530×375×130	8.0

一槽水切りシンク

◎実用耐荷重 : 30kg



ポータブルシリーズ流し台 (一槽水切りシンク)
EKPM1-800R
¥28,000 (税抜)
●右水槽のみ

品番	価格(税抜)	寸法(mm)			バックガード 奥行き/高さ(mm)	槽内寸法 W×D×H(mm)	重量 (kg)
		間口	奥行	高さ			
EKPM1-800R	¥28,000	800	460	750	25 / 90	530×375×130	9.0
EKPM1-1000R	¥40,000	1000	460	750	25 / 90	530×375×130	11.0

作業台

◎実用耐荷重 : 全体で50kg



ポータブルシリーズ作業台
EKT-600
¥18,000 (税抜)

品番	価格(税抜)	寸法(mm)			重量 (kg)
		間口	奥行	高さ	
EKT-600	¥18,000	600	460	750	7.0
EKT-900	¥23,000	900	460	750	11.0

業務用厨房機器のその他製品も販売いたしておりますので、お問い合わせください。

●価格表示は全て税抜価格です。 ●納期については、受注後 2~5 日でお届けさせていただきます。

各種器具

レンジフード



フードボックス

75 cm



フードボックス
FAN-750F [W/BK] ¥26,000(税抜)
(75×59×60cm)
※フィルターは付けられません。

70 cm



フードボックス
FAN-700F [W/BK] ¥25,000(税抜)
(70×57.5×60cm)
※フィルターは付けられません。

60 cm



フードボックス
FAN-600F [W/BK] ¥20,000(税抜)
(60×59×60cm)
※フィルターは付けられません。

■レンジフードカラー

W	BK
ホワイト色	ブラック色

フードボックス専用金属換気扇



ひも引き換気扇
FAN-25B1 ¥23,000(税抜)
●フードボックス用羽根径25cmの換気扇です。

深型レンジフード

75/60 cm



深型レンジフード (シロッコファン)
FAN-751RF [W/BK] ¥64,000(税抜)
(75×60.5×60cm)
FAN-601RF [W/BK] ¥57,000(税抜)
(60×60.5×60cm)
フィルター部分は油汚れをはしく、ファンシーグリーン仕上げ(照明付)。
●常時(24時間)換気機能付も対応いたします。詳しくはお問い合わせください。
●後方及側面排気の場合、別売L型ダクト FAN-15LD ¥5,000(税抜)が必要となります。

■金属換気扇付レンジフード

75/60 cm



金属換気扇付レンジフード
FAN-756KL [W/BK] ¥60,000(税抜)
(75×60×20cm)
FAN-606KL [W/BK] ¥54,000(税抜)
(60×59×60cm)
フィルター部分は油汚れをはしく、ファンシーグリーン仕上げ(照明付)。

■平型レンジフード

75/60 cm



平型レンジフード (ターボファン)
FAN-7511E [W/BK] ¥58,000(税抜)
(75×60×20cm)
FAN-6011E [W/BK] ¥51,000(税抜)
(60×60×20cm)
●丸ダクト接続用アダプター付(アダプターは底面フィルターの中に入っています)。

■梁対応型レンジフード

75/60 cm



レンジフード (シロッコファン)
FAN-7513G (L/R) [W/BK] ¥76,000(税抜)
(75×60×20cm)
FAN-6013G (L/R) [W/BK] ¥69,000(税抜)
(60×60×20cm)
※排気方向に左右(L・R)があります。
●Lタイプ: 左上方排気タイプ
●Rタイプ: 右上方排気タイプ
●前扉板は別売
●後方及側面排気の場合、別売L型ダクト FAN-15LD ¥5,000(税抜)が必要となります。

スリム型レンジフード

75/60 cm



スリム型レンジフード
SKC-AN75 [BK] 60 (L/R) ¥81,000(税抜)
(74.9×60×59.9cm)
SKC-AN60 [BK] 60 (L/R) ¥70,000(税抜)
(59.9×60×59.9cm)

75/60 cm







スリム型レンジフード
SKC-AN75 [MS] 60 (L/R) ¥81,000(税抜)
(74.9×60×59.9cm)
SKC-AN60 [MS] 60 (L/R) ¥70,000(税抜)
(59.9×60×59.9cm)

■レンジフードカラー

BK	MS
ブラック色	シルバー色

レンジフード別売部品



深型 レンジ フード 用	<p>■L型ダクト FAN-15LD</p>  <p>¥5,000(税抜)</p> <p>■横扉板 CTP20-YMP [W/BK] (29.4×3×20cm) FAN-751RF [W/BK] 用 FAN-601RF [W/BK] 用 ¥6,000(税抜)</p>	深型・平型・梁対応型 レンジフード共通部品	<p>■ウェザーカバー FAN-15WK (開口φ148mm) ¥8,000(税抜)</p> <p>■防火ダンパー付ウェザーカバー FAN-15WDK (開口φ148mm) ¥12,000(税抜)</p>	<p>■前扉板 高さ40cm 用 CTP40-75MP [W/BK] (75×8×40cm) ¥8,000(税抜)</p> <p>■前扉板 高さ30cm 用 CTP30-75MP [W/BK] (75×8×30cm) ¥8,000(税抜)</p> <p>■前扉板 高さ25cm 用 CTP25-75MP [W/BK] (75×8×25cm) ¥8,000(税抜)</p>																						
金属換気扇付 レンジ フード 用	<p>■ウェザーカバー FAN-25WK</p>  <p>¥7,000 (税抜) ※FAN-25B1にも 使用可</p>		<table border="1" style="width: 100%; border-collapse: collapse;"> <tr> <td>前扉板品番</td> <td>扉板高さ</td> <td>対応開口</td> </tr> <tr> <td>CTP40-75MP [W/BK]</td> <td>40cm</td> <td>75cm</td> </tr> <tr> <td>CTP30-75MP [W/BK]</td> <td>30cm</td> <td>75cm</td> </tr> <tr> <td>CTP25-75MP [W/BK]</td> <td>25cm</td> <td>75cm</td> </tr> </table> <table border="1" style="width: 100%; border-collapse: collapse;"> <tr> <td>前扉板品番</td> <td>扉板高さ</td> <td>対応開口</td> </tr> <tr> <td>CTP40-60MP [W/BK]</td> <td>40cm</td> <td>60cm</td> </tr> <tr> <td>CTP30-60MP [W/BK]</td> <td>30cm</td> <td>60cm</td> </tr> <tr> <td>CTP25-60MP [W/BK]</td> <td>25cm</td> <td>60cm</td> </tr> </table>	前扉板品番	扉板高さ	対応開口	CTP40-75MP [W/BK]	40cm	75cm	CTP30-75MP [W/BK]	30cm	75cm	CTP25-75MP [W/BK]	25cm	75cm	前扉板品番	扉板高さ	対応開口	CTP40-60MP [W/BK]	40cm	60cm	CTP30-60MP [W/BK]	30cm	60cm	CTP25-60MP [W/BK]	25cm
前扉板品番	扉板高さ	対応開口																								
CTP40-75MP [W/BK]	40cm	75cm																								
CTP30-75MP [W/BK]	30cm	75cm																								
CTP25-75MP [W/BK]	25cm	75cm																								
前扉板品番	扉板高さ	対応開口																								
CTP40-60MP [W/BK]	40cm	60cm																								
CTP30-60MP [W/BK]	30cm	60cm																								
CTP25-60MP [W/BK]	25cm	60cm																								
平型 レンジ フード 用	<p>■L型ダクト FAN-15LDFH</p>  <p>¥5,000(税抜)</p> <p>■角シャッター FAN-17KSH (20.1×5×16.7cm) 開口寸法 (17.2×5×10.1cm) ¥8,000(税抜)</p>	スリム レンジ フード 用	<p>■L型ダクト LCD-150 SKC-AN75 [BK/MS] 60 (L/R) 用 SKC-AN60 [BK/MS] 60 (L/R) 用 ¥8,000(税抜)</p> <p>■横扉板 SPB01-[BK/MS] 565 (28.5×3×56.4cm) SKC-AN75 [BK/MS] 60 (L/R) 用 SKC-AN60 [BK/MS] 60 (L/R) 用 ¥10,000(税抜)</p>																							
梁対応型 レンジ フード 用	<p>■L型ダクト FAN-15LD</p>  <p>¥5,000(税抜)</p> <p>■横扉板 CTP40-YMPP [W/BK] (39.4×3×40cm) FAN-7513G (L/R) [W/BK] 用 FAN-6013G (L/R) [W/BK] 用 ¥10,000(税抜)</p>																									

水栓金具



シングルレバー水栓



SC-55A ¥21,500(税抜)
SC-55AK(寒冷地用) ¥24,500(税抜)
SCJ-55A(上面施工タイプ) ¥28,000(税抜)
SCJ-55AK(上面施工タイプ/寒冷地用) ¥31,000(税抜)
KTD5-85 KTD5-80



SC-60A ¥21,500(税抜)
SC-60AK(寒冷地用) ¥24,500(税抜)
SCJ-60A(上面施工タイプ) ¥28,000(税抜)
SCJ-60AK(上面施工タイプ/寒冷地用) ¥31,000(税抜)
KTD6

シャワー引出水栓



※付属の水受けタンク(トレイ)は必ず設置してください。
※シャワーホースの交換時期の目安は5年です。

SC-60WA ¥50,000(税抜)
SC-60WAK(寒冷地用) ¥53,000(税抜)
SCJ-60WE(上面施工タイプ) ¥56,000(税抜)
SCJ-60WEK(上面施工タイプ/寒冷地用) ¥59,000(税抜)
KTD6

浄水器付シャワー引出水栓(節湯C1)



※付属の水受けタンク(トレイ)は必ず設置してください。
※シャワーホースの交換時期の目安は5年です。
※初期カートリッジは付属します。交換用カートリッジは別売です。

K87128E JVG-13 ¥50,000(税抜)
K87128E JKG-13(寒冷地用) ¥53,000(税抜)
KTD6

調理器具



ガスコンロ

品番	DG32T1VQ1	PD-N202BG	PD-202B	DC1004SB
タイプ	3口コンロ・グリル付	2口コンロ・グリル付	2口コンロ・グリル無	1口コンロ
上代	¥102,000(税抜)	¥110,000(税抜)	¥95,000(税抜)	¥55,000(税抜)
規格	全ガス消費量:8,500kcal/h(13A)、バーナー別消費量:コンロ(左右)3,610、コンロ(奥)1,100、グリル1,100kcal/h	全ガス消費量:4,730kcal/h(13A)、バーナー別消費量:コンロ(小)1,118、コンロ(大)3,010kcal/h、グリル1,118kcal/h	全ガス消費量:3,922kcal/h(13A)、バーナー別消費量:コンロ(小)1,118、コンロ(大)3,010kcal/h	全ガス消費量:2,200kcal/h(13A)
機能	●天ぷら油過熱防止機能 ●焦げ付き消火機能 ●消し忘れ消火機能(30分・120分)	●立消え安全装置 ●火力切り替えお知らせ機能 ●天ぷら油過熱防止機能 ●焦げ付き消火機能 ●消し忘れ消火機能 ●異常過熱防止機能 ●操作つまみ戻し忘れお知らせ機能	●立消え安全装置 ●火力切り替えお知らせ機能 ●天ぷら油過熱防止機能 ●焦げ付き消火機能 ●消し忘れ消火機能 ●異常過熱防止機能 ●操作つまみ戻し忘れお知らせ機能	●天ぷら油過熱防止機能 ●焦げ付き消火機能 ●消し忘れ消火機能(30分・120分)
対応機種	KTD6-85/KTD5-85/KTD5-80-60GC3 KTD6-85-180DS3G・165DS3G	KTD6-85-150DS2G	KTD6-85/KTD5-85/KTD5-80-60GC2、 KTD6-85-150DS2・135DS2・120DS2	KTD6-85/KTD5-85/KTD5-80-60GC1、 KTD6-85-135DS1・120DS1・90DS1、 KTD5-85-120DS1・105DS1・90DS1

全バーナーに温度センサーと消し忘れ消火機能搭載。グリルにも消し忘れ機能を搭載しています。

火災予防条例により機器の側方、後方の壁が不燃材で仕上げられていない場合は有効な離隔距離を確保する事が規定されております。機器設置に関しては各機器の取付説明書を必ずご確認ください。

IH調理器

※心臓用ペースメーカーをお使いの方は、専門医師とよくご相談の上、ご使用ください。

品番	CS-G321M	SIH-B224C-W	SIH-BH113A	SPH-232S	SPH-131S
タイプ	3口クッキングヒーター・グリル付	2口クッキングヒーター(ダブルIH)	1口クッキングヒーター	2口電熱ヒーター	1口電熱ヒーター
上代	¥220,000(税抜)	¥150,000(税抜)	¥38,000(税抜)	¥105,000(税抜)	¥34,000(税抜)
規格	定格:単相200V、5800W、50-60Hz、ヒーター消費電力:右ヒーター (IH) 3000W、左ヒーター (IH) 3000W、中央ヒーター(クイックラジエント)1200W、グリル(シーズヒーター)1600W、プラグ:2極・30A・250V(立錐接地)、プラグ形状:④	定格:単相200V、4000W、ヒーター消費電力:右 (IH) 2000W・左 (IH) 2000W、プラグ:2極接地極付 20A・250V、プラグ形状:①	定格:単相100V、1300W、ヒーター消費電力:約300・500・700・1000・1300W 5段階切替、プラグ:2極15A・125V、プラグ形状:③	ヒーター消費電力:(前)約175~2000W 6段階調節、(後)約135~1500W 6段階調節、定格:単相200V、3500W、プラグ:2極接地極付 20A・250V、プラグ形状:③	ヒーター消費電力:約128~1300W 6段階調節、定格:単相100V、1300W、プラグ:2極接地極付 15A・125V、プラグ形状:③
機能	●切り忘れ防止 ●温度過昇防止 ●鍋なし自動停止 ※心臓用ペースメーカーをお使いの方は、専門医師とよくご相談の上、ご使用ください。	●切り忘れ防止 ●温度過昇防止 ●鍋なし自動停止	●切り忘れ防止 ●温度過昇防止 ●鍋なし自動停止	●鍋なし自動停止 ●温度過昇防止 ●温度調節	●鍋なし自動停止 ●温度過昇防止 ●温度調節
対応機種	KTD6-85-60GC3・180DS3G・165DS3G、 KTD5-85/KTD5-80-60GC3	KTD6-85/KTD5-85/KTD5-80-60GC2、 KTD6-85-180DS2、KTD6-85-150DS2・ 135DS2・120DS2	KTD6-85/KTD5-85/KTD5-80-60GC1、 KTD6-85-130DS1・KTD6-85-120DS1、 KTD5-85-120DS1・105DS1・90DS1	KTD6-85/KTD5-85/KTD5-80-60GC2、 KTD6-85-150DS2・135DS2・120DS2、 KTD6-75-180DS2	KTD6-85/KTD5-85/KTD5-80-60GC1、 KTD6-85-130DS1・120DS1・90DS1、 KTD5-85-120DS1・105DS1・90DS1

電熱ヒーター

各種器具

キッチンパネル

美しい鏡面仕上げの抗菌メラミン不燃化粧板が3色からお好みで選べます。

<国土交通大臣不燃認定 NM-2183>

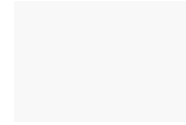

FX-7706ZMN (ホワイト鏡面)

<国土交通大臣不燃認定 NM-2808>



FX-3421G (マーキュリーホワイト) FX-3420G (マーキュリー)

※掲載写真は印刷物につき現物と多少相違することがあります。現物サンプルをご用意しておりますのでお問い合わせください。

キッチンパネル	サイズ(mm)	価格
FX-7706ZMN	t3.0×935×2455	¥29,000(税抜) / 枚
	t3.0×935×1855	¥21,000(税抜) / 枚
FX-3421G FX-3420G	t3.0×910×2420	¥24,000(税抜) / 枚
	t3.0×910×1820	¥17,000(税抜) / 枚

※L=2000を超える商品は一部地域でお届け出来ない場合がございます。

施工キット

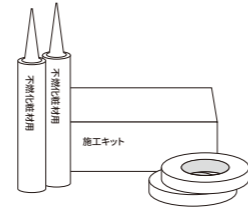

ZK-10N
※パネル3尺×8尺
2枚分



品名	サイズ・容量	標準施工量	入数	価格
施工キット ZK-10N	専用接着剤 333ml / 本	935mm×2,455mm 2枚分	2本	¥9,900(税抜) / セット
	専用仮留テープ / 巻 t1.0mm×20mm×10m		2巻	
プライマー	1Kg / 缶	935mm×2,455mm サイズで 4~5枚 / 缶	1缶	¥3,100(税抜) / 缶
コーキング	320ml			¥1,700(税抜) / 本

水切カバー特型

※受注生産品の為、納期は3週間かかります。

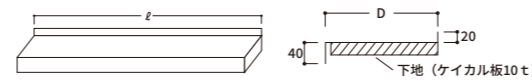

	D90/D100	D120/D130/D150
ℓ=1200~2000以下	¥23,000(税抜)	¥25,000(税抜)

※下地・取付用ブラケットを含みます。※両フサギ、右フサギ、左フサギ、フサギなしのタイプがありますので、発注の際はご指示ください。
●ステンレスはSUS430(18ステンレス)です。

水切棚

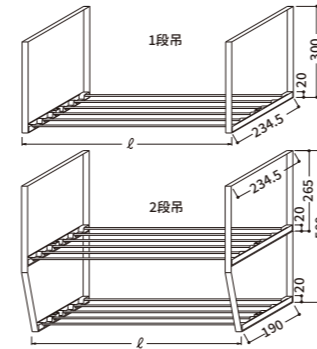

ℓ = 1200 [1段吊]	¥ 8,500(税抜)
" [2段吊]	¥ 16,500(税抜)
ℓ = 1000 [1段吊]	¥ 8,500(税抜)
" [2段吊]	¥ 16,500(税抜)
ℓ = 900 [1段吊]	¥ 8,000(税抜)
" [2段吊]	¥ 15,500(税抜)
ℓ = 800 [1段吊]	¥ 8,000(税抜)
" [2段吊]	¥ 15,500(税抜)
ℓ = 600 [1段吊]	¥ 7,000(税抜)
" [2段吊]	¥ 14,000(税抜)

●ステンレスはSUS430(18ステンレス)です。 ●不燃仕様の吊り戸棚には取り付けできません。

防熱板

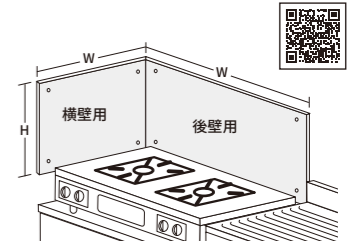

後壁用 H350×W600 ¥8,500(税抜)
●ステンレスはSUS430(18ステンレス)です。
横壁用 H350×W535 ¥10,500(税抜)
●表面はステンレスはSUS430(18ステンレス)
裏面はアルミ製となります。

※下地及び表面仕上げが準不燃材、不燃材の壁にご使用ください。

ジョイナー・見切り

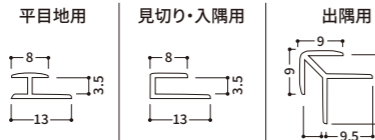

	品名	価格	
		アルミ	カラー
専用 ジョイナー L=3,075mm	平目地用、 見切・入隅	¥1,700(税抜) / 本	¥1,100(税抜) / 本
	出隅用	¥2,700(税抜) / 本	¥1,600(税抜) / 本

※L=2000を超える商品は一部地域でお届け出来ない場合がございます。

※アルミジョイナー：
アルミ製
※カラージョイナー：
ABS樹脂製

専用ジョイナー色番号

アルミ平目地用	シルバー色	ZK-1021A	アルミ見切・入隅用	シルバー色	ZK-1021B	アルミ出隅用	シルバー色	ZK-1021C
カラー平目地用	スノーホワイト	ZK-2028A	カラー見切・入隅用	スノーホワイト	ZK-2028B	カラー出隅用	スノーホワイト	ZK-2028C

<使用上のご注意>

- パネルの取付下地は、火災予防条例に従ってください。
- 加熱機器廻りの壁面との隔離距離は、150mm以上確保してください。
- 加熱機器と壁面との距離が、150mm以上離せない場合、又は直火が壁面に当たる場合は、防熱板をご使用ください。
(熱によりパネルが変色する恐れがあります。)

※ 防熱板につきましては、P80をご参照ください。



ゴミ収納器

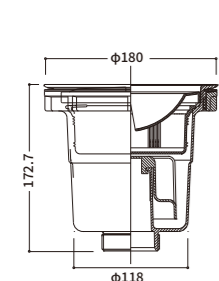

大型ゴミ収納器
¥5,000(税抜)

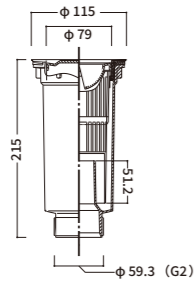

小型ゴミ収納器
¥2,000(税抜)

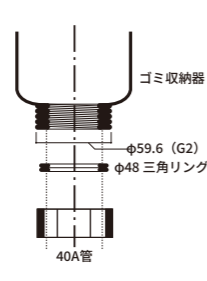

直管アダプター
¥1,100(税抜)

ホース	ℓ	価格
	ℓ= 800	¥1,000(税抜)
	ℓ= 1000	¥1,200(税抜)
	ℓ= 1500	¥1,500(税抜)

大型ゴミ収納器用付属品

カゴ(大)	排水プレート(大)	上フタ(大)	菊割ゴム(大)
135φ×50	144φ	116φ	145φ
¥800(税抜)	¥500(税抜)	¥500(税抜)	¥500(税抜)

小型ゴミ収納器用付属品

カゴ(小)	排水プレート(小)	上フタ(小)	菊割ゴム(小)
76φ×159	77.6φ	75φ	81φ
¥400(税抜)	¥200(税抜)	¥200(税抜)	¥200(税抜)

●ゴミ収納器は標準では排水プレートが付いており、シンク内に水を溜めることができません。
シンク内に水を溜めてご使用になる場合は、別途上フタと菊割ゴムをお買い求めください。



吊り下げ式ワイヤラック

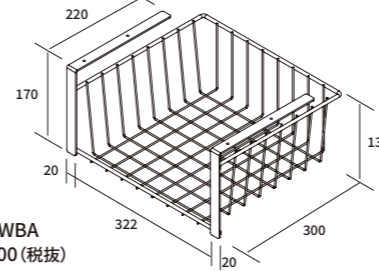

KTB-WBA
¥6,000(税抜)



吊り下のスペースを有効活用
見上板(底板)に差し込むだけの簡単取り付け

※耐荷重5kg



別売バックガード

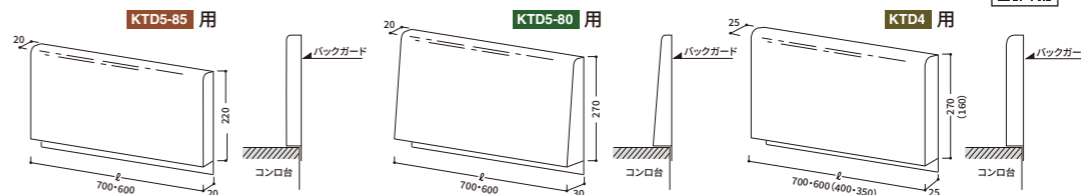

BG5-85-70 (ℓ=700×220)	¥8,000(税抜)
BG5-85-60 (ℓ=600×220)	¥7,000(税抜)

●ステンレスはSUS430(18ステンレス)です。
●付属ビスあり

BG5-80-70 (ℓ=700×270)	¥8,000(税抜)
BG5-80-60 (ℓ=600×270)	¥7,000(税抜)

●ステンレスはSUS430(18ステンレス)です。
●付属ビスあり

BG4-80-70 (ℓ=700×270)	¥8,000(税抜)
BG4-80-60 (ℓ=600×270)	¥7,000(税抜)
BG4-80-40 (ℓ=400×160)	¥6,000(税抜)
BG4-80-35 (ℓ=350×160)	¥6,000(税抜)

●ステンレスはSUS430(18ステンレス)です。
●付属ビスあり
※ℓ=400・350は2箇所での固定となります。

サイドガード(ステンレス製)

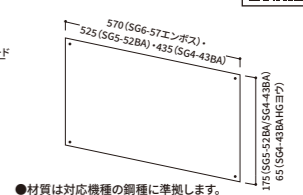

●材質は対応機種の種類に準拠します。

SG6-57エンボス	KTD6	¥3,000(税抜)
SG5-52BA	KTD5-85	¥2,000(税抜)
SG4-43BA	KTD4	¥2,000(税抜)
SG4-43BAHGヨウ	KTD4	¥2,000(税抜)

高さ調整台輪

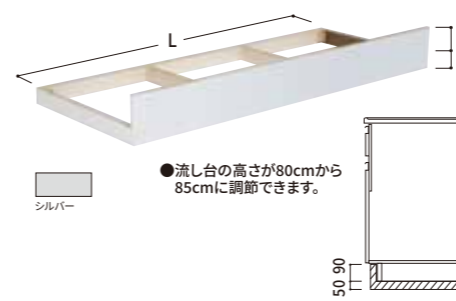

●流し台の高さが80cmから85cmに調整できます。

KTD5-80 用	
品番	価格
KTB5-80-30-台輪	¥5,000(税抜)
KTB5-80-40-台輪	
KTB5-80-45-台輪	
KTB5-80-60-台輪	
KTB5-80-70-台輪	
品番	価格
KTB5-80-75-台輪	¥6,000(税抜)
KTB5-80-80-台輪	
KTB5-80-90-台輪	
KTB5-80-100-台輪	
KTB5-80-105-台輪	
品番	価格
KTB5-80-110-台輪	¥13,000(税抜)
KTB5-80-120-台輪	

KTD4 用	
品番	価格
KTBA-80-30-台輪	¥5,000(税抜)
KTBA-80-35-台輪	
KTBA-80-40-台輪	
KTBA-80-45-台輪	
KTBA-80-60-台輪	
品番	価格
KTBA-80-70-台輪	¥6,000(税抜)
KTBA-80-80-台輪	
KTBA-80-90-台輪	
KTBA-80-100-台輪	
KTBA-80-120-台輪	

※品番の180~30までの数字は、台輪の長さ(L)を表示しています。



