



ワンド株式会社

https://www.onedo.jp

- ホームページより承認図・CADデータをダウンロードできます。
- ショールームの詳細は上記ホームページをご利用ください。

社名変更いたしました。

新社名：ワンド株式会社

旧社名：マイセット株式会社

本 部 本 社	〒243-0438	神奈川県海老名市めぐみ町 2-2 VINA GARDENS OFFICE 11 階	TEL.046-232-6160 FAX.046-235-5577
東京1ブロック 東京営業所	〒141-0022	東京都品川区東五反田1-18-5 宮島ビル5F	TEL.03-5791-4230 FAX.03-5791-4231
東京2ブロック 本 社	〒243-0438	神奈川県海老名市めぐみ町 2-2 VINA GARDENS OFFICE 11 階	TEL.046-232-6160 FAX.046-235-5577
神奈川1ブロック 本 社	〒243-0438	神奈川県海老名市めぐみ町 2-2 VINA GARDENS OFFICE 11 階	TEL.046-232-6160 FAX.046-235-5577
神奈川2ブロック 本 社	〒243-0438	神奈川県海老名市めぐみ町 2-2 VINA GARDENS OFFICE 11 階	TEL.046-232-6160 FAX.046-235-5577
西関東ブロック 本 社	〒243-0438	神奈川県海老名市めぐみ町 2-2 VINA GARDENS OFFICE 11 階	TEL.046-232-6160 FAX.046-235-5577
西関東ブロック 静岡営業所	〒424-0937	静岡県静岡市清水区北矢部町1-12-16 ノースワン101	TEL.046-232-6160 FAX.046-235-5577
西関東ブロック 長野営業所	〒380-0803	長野県長野市三輪6-26-30 サンライトビルII 201	TEL.026-238-0890 FAX.026-238-0891
埼玉ブロック 埼玉営業所	〒362-0014	埼玉県上尾市本町5-9-4	TEL.048-772-5661 FAX.048-772-5662
千葉ブロック 千葉営業所	〒276-0033	千葉県八千代市八千代台南1-6-10 英ビル2F	TEL.047-481-3706 FAX.047-405-5005
北関東ブロック 北関東営業所	〒322-0026	栃木県鹿沼市茂呂2472	TEL.0289-60-6040 FAX.0289-60-6041
北関東ブロック 新潟営業所	〒950-0951	新潟県新潟市中央区鳥屋野2-17-5 ルーラル壱番館102	TEL.046-232-6160 FAX.046-235-5577
東北ブロック 東北営業所	〒984-0032	宮城県仙台市若林区荒井2-2-9 Canfortable MOMO 102	TEL.022-287-7276 FAX.022-287-7277
中部ブロック 中部営業所	〒465-0043	愛知県名古屋市中区東区宝が丘270 名古屋セントラルインタービル1F	TEL.052-856-0990 FAX.052-856-0991
中部ブロック 北陸営業所	〒920-0343	石川県金沢市畷田中4-501 アミターバーA 101	TEL.046-232-6160 FAX.046-235-5577

東京展示スペース（東京営業所内）



埼玉展示スペース（埼玉営業所内）

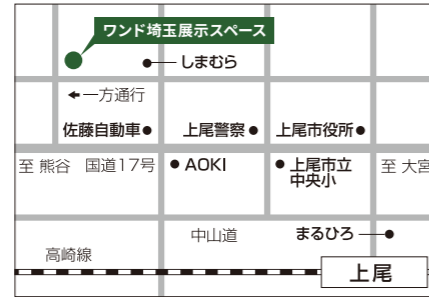

千葉展示スペース（千葉営業所内）



東北展示スペース（東北営業所内）



静岡展示スペース（静岡営業所内）



中部展示スペース（中部営業所内）



代々木上原ショールーム 〒151-0064 東京都渋谷区上原 3-21-16 B1F TEL.03-6407-1821(代) [予約専用ダイヤル]
 (SOU 専用ショールーム完全予約制) ※SOU series の専用カタログもご用意しております。

久喜配送センター (日本通運物流センター内) 〒346-0038 埼玉県久喜市上清久 1000-1 ESR 久喜 DC
 仙台配送センター 〒983-0001 宮城県仙台市宮城野区港 4-4-1 仙台港倉庫

ワンドの製品は全機種 F☆☆☆☆対応品です。シックハウスの原因といわれるホルムアルデヒドの放散量において、ワンドの全商品は建築基準法による最高等級「F☆☆☆☆」の規定をクリアしています。

ワンド株式会社は、
 横浜ビー・コルセアーズ、横浜 DeNA ベイスターズ、
 SC相模原を応援しています!



©YDB

©S.C.SAGAMIHARA

●印刷インキの都合上、カタログ写真と商品の色が異なることがあります。カラーにより木目や光沢が異なります。詳細に関しては P15 でご確認ください。

●本カタログの価格表示は、すべて税抜価格で掲載しています。

●製品の仕様・価格は予告なく変更することがありますのでご了承ください。●表示価格には組立て費及び小物・器具等は含まれておりません。

2025年4月

総合カタログ

トニカク、ワンド!
 onedo



とにかく一途に 60 年。

onedo

● CHOOSE

トニカク、エラベル!

ここにある、あなたに合った快適キッチン

間取りやスペース、ライフスタイルに合わせ、
間口や奥行き・高さから、全7色の扉カラーを組み合わせ
あなたに合った快適キッチンを選び・作り上げられます。
マンション・アパートからオフィスや学校、店舗に至るまで、
さまざまなシーンやスペースにぴったりはまり、
場所によって機能からも選べる onedo であなたに必要なキッチンを。

ココガ、エラベル!

1. スペースに合わせて、間口や奥行・高さからぴったりエラベル
2. 扉カラー全7色のラインナップでスタイルに合わせてエラベル
3. 住宅からオフィスなどの非住宅まで用途に合わせてエラベル



● PRICE

トニカク、リーズナブル!

ただの「安い」では得られない onedo という体験

コストパフォーマンスに優れたベーシックかつ耐久性の高い
onedo のキッチンは、あらゆる装飾を排除し、掃除がしやすく、
いつでも清潔なキッチンを保てることで、長く使用できるものを目指し、
経年劣化による入れ替えタイミングを延ばすことで、
ライフサイクルの中でのコストパフォーマンスにも目を向けています。

ココガ、リーズナブル!

1. 基本性能を高次元で実現、しかもリーズナブル
2. マテリアルや構造から徹底した機能美を追求し得られるリーズナブル
3. ベーシックかつ高い耐久性を誇り、長期間使用できるリーズナブル



● SIMPLE

トニカク、シンプル!

当たり前を磨き続けた 60 年の実力と価値

生活という視点を大切に、磨き続けた onedo のキッチンは、
品質と機能を常にアップデートし、高い水準で両立させ、
多様なライフスタイルとあらゆるシーンにずっと馴染み、
長くお使い頂けるものへと昇華させました。
あなたに必要なものの全てがここにあります。

ココガ、シンプル!

1. 必要な機能を必要なだけしっかり搭載したシンプル設計
2. 機能的で美しく、多様なライフスタイルに溶け込むシンプルデザイン
3. 設置が簡単・使い方も簡単なシンプル構造



● SPEED

トニカク、ハヤイ!

必要な時に必要な場所へ、 必要なキッチンとサポートを

空間をデザインする onedo のキッチンは、
その対極にある「時間」の短縮にも力を入れています。
必要なタイミングでの納入と、短時間での設置を実現し、
サポートからメンテナンスにまつわる部品の供給まで
あなたのニーズに合わせて必要なものを必要なタイミングでお届けします。

ココガ、ハヤイ!

1. 最短当日出荷のハヤイ配送。
※当日出荷は「お急ぎ便」(有料)をご指定ください。 ※受注生産を除く
2. 北は青森から南は愛知までの配送圏内と営業所によるハヤイエリア
3. サポート・メンテナンスがすぐに行き届くハヤイ対応

トニカク、ハヤイ!

青森、秋田、岩手、山形、宮城、
新潟、福島、群馬、栃木、茨城、
長野、埼玉、東京、千葉、神奈川、
山梨、静岡、富山、石川、
福井、岐阜、愛知

※ 配送圏内以外への配送も
行っておりますのでご相談ください。

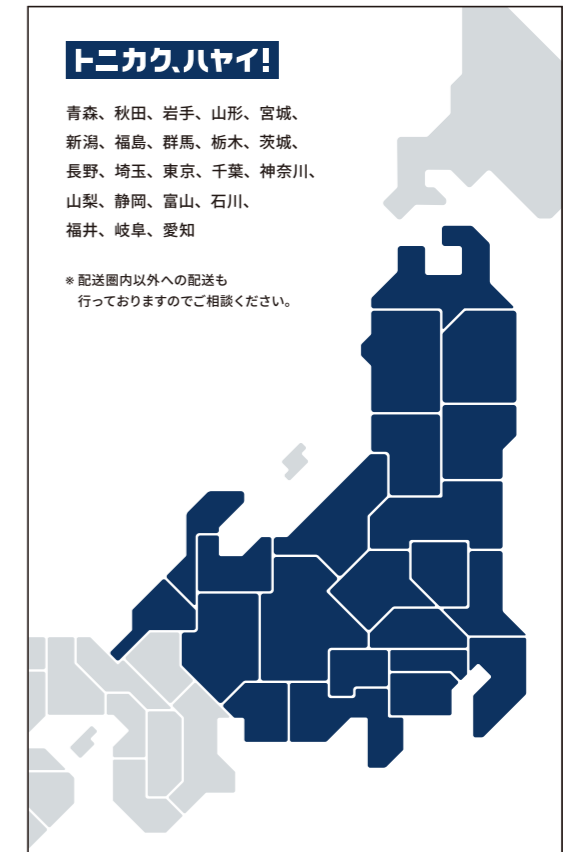



トニカク、ワンド!

- P.01 onedo 4つの特長
- P.05 間口サイズ組み合わせ例
- P.15 扉カラーについて
- P.16 カタログの使い方
- P.17 キッチンについて
- P.19 KTDキッチンシリーズ
 - 19 KTD6の特長
 - 21 KTD6 [深型] ビルトイン流し台
 - 23 KTD6 [深型] 組合せ型流し台・調理台・コンロ台
 - 27 KTD6 ロータイプ一体型流し台 ※全カラー受注生産
 - 29 KTD5-85の特長
 - 31 KTD5-85 [ハイトップ] 組合せ型流し台・調理台・コンロ台
 - 38 KTD5-85 [ハイトップ] ビルトイン流し台
 - 39 KTD5-80の特長
 - 41 KTD5-80 一体型流し台/組合せ型流し台 壁出し水栓仕様
 - 44 KTD5-80 一体型流し台/組合せ型流し台 トップ出し水栓仕様
 - 47 KTD5-80 調理台・コンロ台
 - 51 KTD4の特長
 - 52 KTD4 [薄型] 一体型流し台/組合せ型流し台 壁出し水栓仕様
 - NEW** 53 KTD4 [薄型] 組合せ型流し台 トップ出し水栓仕様
 - 54 KTD4 [薄型] 調理台・コンロ台
 - 55 KTD3 吊り戸棚
- P.59 STO収納シリーズ
 - 61 多目的吊り戸棚
 - 63 壁面収納 ※全カラー受注生産
 - 66 ノックダウン式マルチボックス ※全カラー受注生産
- P.67 SHO玄関収納シリーズ
 - 69 玄関収納
 - 72 薄型玄関収納
- P.73 WSR洗面化粧台シリーズ
 - NEW** 75 洗面化粧台 人工大理石タイプ・薄型人工大理石タイプ
 - 76 洗面化粧台 陶器タイプ・ポリエステル樹脂タイプ
- P.77 業務用厨房機器
- P.81 各種器具
- P.86 仕様一覧



間口サイズ **2400**mm



※写真はイメージです。実際の商品と色味やデザインが異なる場合がございます。

シリーズ： **KTD6** 扉カラー：ブラックストーン [BS]

組み合わせ例

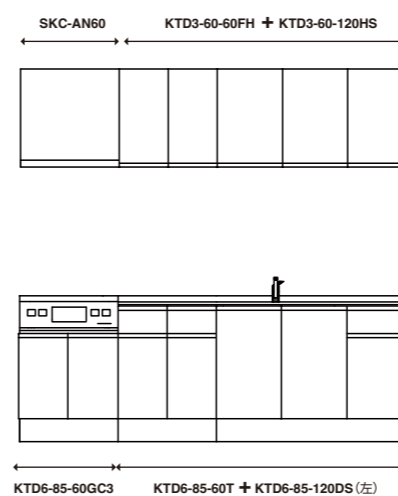

基本セット価格

¥424,000 (税抜)

●基本セット

流し台	KTD6-85-120DS (左) [BS]
調理台	KTD6-85-60T [BS]
コンロキャビネット	KTD6-85-60GC3 [BS]
流し台用サイドパネル	KTB-60A-SP [BS]
吊り戸棚	KTD3-60-120HS [BS]
吊り戸棚	KTD3-60-60FH [BS]
吊り戸棚サイドパネル	KTB-60H-SP [BS]
スリム型レンジフード	SKC-AN60 [MS] 60L

●オプション

シャワー引出水栓	SC-60WA
ガスコンロ	DG32T1VQ1

オプション付 セット価格

¥581,000 (税抜)



間口サイズ **2100 mm**



※写真はイメージです。実際の商品と色味やデザインが異なる場合がございます。

シリーズ：**KTD6** 扉カラー：ダークグレイン [MD]

組み合わせ例

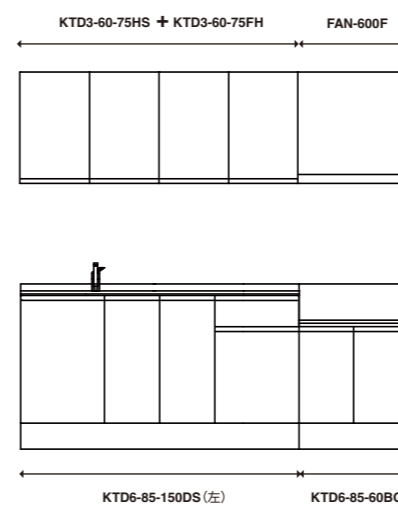

基本セット価格

¥285,000 (税抜)

●基本セット

流し台	KTD6-85-150DS (左) [MD]
コンロ台	KTD6-85-60BG [MD]
流し台用サイドパネル	KTB-60A-SP [MD]
吊り戸棚	KTD3-60-75HS [MD]
吊り戸棚	KTD3-60-75FH [MD]
吊り戸棚用サイドパネル	KTB-60H-SP [MD]
フードボックス	FAN-600F [BK]

●オプション

シャワー引出水栓	SC-60WA
ガスコンロ (市販品)	

オプション付 セット価格

¥340,000 (税抜)

間口サイズ **1800** mm



※写真はイメージです。実際の商品と色味やデザインが異なる場合がございます。

シリーズ： **KTD5-80** 扉カラー：ウルトラホワイト [UW]

組み合わせ例

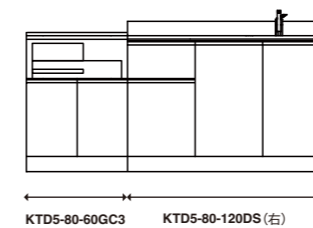
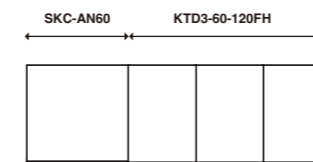

基本セット価格

¥250,000 (税抜)

●基本セット

流し台	KTD5-80-120DS (右) [UW]
コンロキャビネット	KTD5-80-60GC3 [UW]
吊り戸棚	KTD3-60-120FH [UW]
スリム型レンジフード	SKC-AN60 [MS] 60L

●オプション

シングルレバー水栓	SC-55A
IH調理器	CS-G321M

オプション付 セット価格

¥493,000 (税抜)



間口サイズ **1500** mm



※写真はイメージです。実際の商品と色味やデザインが異なる場合がございます。

シリーズ: **KTD5-80** 扉カラー: 木目 [LG]

組み合わせ例

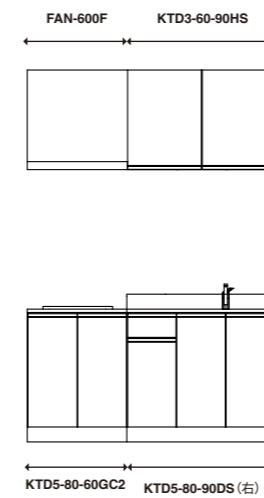

基本セット価格

¥164,000 (税抜)

●基本セット

流し台	KTD5-80-90DS (右) [LG]
コンロキャビネット	KTD5-80-60GC2 [LG]
流し台用サイドパネル	KTB-55A-SP [LG]
吊り戸棚	KTD3-60-90HS [LG]
吊り戸棚用サイドパネル	KTB-60H-SP [LG]
フードボックス	FAN-600F [BK]

●オプション

シングルレバー水栓	SC-55A
IH調理器	IHC-B2201-B

オプション付 セット価格

¥327,000 (税抜)



間口サイズ **1200** mm



※写真はイメージです。実際の商品と色味やデザインが異なる場合がございます。

シリーズ: **KTD5-80** 扉カラー: ホワイト [SW]

組み合わせ例

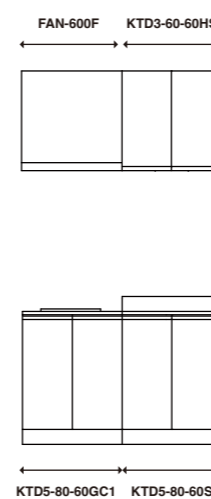

基本セット価格

¥117,000 (税抜)

●基本セット

流し台	KTD5-80-60S [SW]
コンロキャビネット	KTD5-80-60GC1 [SW]
吊り戸棚	KTD3-60-60HS [SW]
フードボックス	FAN-600F [W]

●オプション

壁出し水栓 (市販品)	
IH調理器	SIH-BH113A

オプション付 セット価格

¥155,000 (税抜)

COLOR

扉カラーについて

レギュラーカラー

どんなキッチンとも相性が良く使いやすいカラーです。



ホワイト

カラーコード：SW

"真っ白"が特長 onedo のシンボルカラー。表面硬度が高く、汚れが染み込みにくい、お手入れ性がよいのが特長です。

低圧メラミン化粧板 / 裏面グレー



木目

カラーコード：LG

ホワイト同様、onedo 定番カラー。表面硬度が高く、汚れが染み込みにくい、お手入れ性がよいのが特長です。控えめな木目柄で、どんな場所にも相性が良いです。

低圧メラミン化粧板 / 裏面グレー

即納

最短当日出荷！*即納でお届けできる商品です。

※当日出荷は「お急ぎ便」(有料)をご指定ください。
※ハイエリアのみ
エリア範囲に関しては P.02 をご確認ください。

※KTD6-75、STO の一部は受注生産になります。

プレミアムカラー

高級感のある光沢素材や雰囲気を一変できるダークトーンもご用意しています。

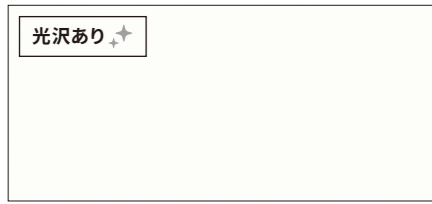

光沢あり

ウルトラホワイト

カラーコード：UW

耐熱、耐候、対汚染性に優れ、表面は美しく、より清掃性の高い光沢仕上となっています。システムキッチンにも採用されている高級感のある定番カラーです。

DAP樹脂化粧板 / 裏面ホワイト (光沢無し)



パールグレイ

カラーコード：PM

耐熱、耐候、対汚染性に優れ、表面は温かみのある艶消しのマット調仕上げとなっています。ウォルナット調の木目を流行カラーでスマートに演出します。

DAP樹脂化粧板 / 裏面同柄



光沢あり

ウィンザーナット

カラーコード：WN

耐熱、耐候、対汚染性に優れ、表面は美しく、より清掃性の高い光沢仕上となっています。アイボリー色のウォルナット調木目で、親しみやすく、場所を選ばずご使用いただけます。

DAP樹脂化粧板 / 裏面同柄 (光沢無し)



ダークグレイ

カラーコード：MD

耐熱、耐候、対汚染性に優れ、表面は温かみのある艶消しのマット調仕上げとなっています。ウォルナット調の木目を深みのある色で覆い、落ち着いた空間を演出します。

DAP樹脂化粧板 / 裏面同柄



ブラックストーン

カラーコード：BS

耐熱、耐候、対汚染性に優れています。表面にエンボス加工を施し、立体感を演出することで、石目調をより強調しています。

DAP樹脂化粧板 / 裏面同柄 (エンボス無し)

受注生産

ご注文いただいてから納品までに 2 週間ほどいただきます。

※サイドパネルは即納になります。

●印刷インキの都合上、カタログ写真と商品の色が異なることがあります。サンプル帳などでご確認ください。

HOW TO USE

カタログの使い方

商品キャプション

① 180cm

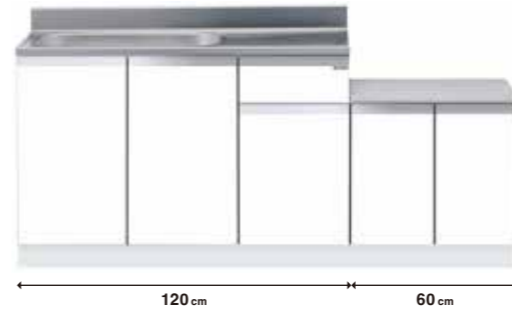

② 一体型流し台

KTD5-80-180K (左) [扉カラー]

③

レギュラーカラー ¥85,000 (税抜)

プレミアムカラー ¥95,000 (税抜)

④

サイズ：W180×D55×H80cm

⑤

●右タイプもあります。

⑥



①間口サイズ

商品の間口サイズです。

②名称/商品番号

シリーズ名と間口サイズで構成された商品番号です。

③価格

扉カラーごとの価格表記です。レギュラーカラーとプレミアムカラーで納期が異なりますのでご注意ください。

④サイズ

商品のサイズ表記です。

⑤仕様

シンク及び扉吊元が左 or 右でお選びいただけます。

⑥QR コード

QR コードを読み取ると onedo 公式サイトにてウェブ上でも商品詳細をご確認頂けます。金額シミュレーターを使った定価見積書の作成も可能です。

onedo 公式サイトでの金額シミュレーターを使えば、簡単に定価見積書が作成できる！



※画像はイメージです。実際のデザインや機能、お使いのブラウザにより表示が異なることがあります。



STEP.1

onedo 公式サイト内で気になる商品を選んだら「シミュレーターに追加する」ボタンを押して、カラー・数量を選択してください。画面右端上部の「シミュレーター」ボタンから選択した商品をご確認頂けます。

STEP.2

シミュレーター画面にて選択中の商品一覧を再度ご確認ください。数量を変更したい場合、同ページ内「数量を変更する」ボタンで変更可能です。商品やカラーを変更したい場合は、該当商品を削除してからお選び直してください。

STEP.3

商品一覧を確認した後、定価見積書に記載する宛名・差出人等の必要情報の入力を行います。各種項目を入力した後、「定価見積書としてダウンロード」ボタンを押すと発行完了です。



左記の QR を読み込んで onedo 公式サイトへアクセスしよう！

※スマートフォンでは QR コードリーダー (QR コード読み取りアプリ) がダウンロードされていないと QR コードの読み取りができないことがあります。ダウンロードされていない方は、事前に QR コードリーダーをダウンロードしていただくようお願い致します。

KITCHEN

キッチンについて

吊り戸棚

吊り戸棚は高さが選べる
3タイプ

60cm 50cm 45cm

扉

引出し収納

底板

ワークトップ

ワークトップ SUS304 同等レベルの鋼材を採用

主力の KTD シリーズの流し台・調理台（隅調理台を除く）のワークトップステンレスには、一般環境での耐食・耐錆性が SUS304 同等レベルの鋼材を採用。長期間の屋外暴露試験では、SUS304 より良好な耐食性を示しています。

KTD6 KTD5-85 KTD5-80

キャビネット同士がすっきり並べられる内納め仕様に

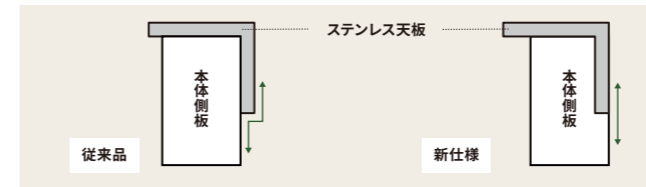

従来品は、側板の外側に天板が被さる形だったため、商品を並べた時に隙間ができてしまいました。天板が被さる部分の側板を削り、内納めとする事により、商品を並べてもすっきりと納まります。

ステンレスシンクについて

ステンレス鋼は、一般的な鋼に比べ耐食性に優れ加工性も高い事から幅広い用途に使用されていますが、金や白金と違い絶対に錆びない金属ではありません。したがって使用されている環境、使用方法等によっては腐食することがあります。ご使用に関しては、適切なお手入れ等を行うことで長期間に渡り機能を維持する事ができます。

引出し収納 丈夫なメタルボックス仕様&便利なトレイ



引出し本体が丈夫だけでなく、開閉がスムーズなセルフクローリング式ローラーレール。引出しの奥行きが大きくなりより使い易さが増しました。トレイは便利なディバイダー付き。用途に合わせてお使いいただけます。

KTD6 KTD5-85 KTD5-80 KTD4

底板 お手入れ簡単! 清潔感のある丈夫な底板。



底板は丈夫で長持ち! ステンレス底板仕様と、EB コーティング化粧底板仕様があります。

●掲載写真はステンレス底板仕様です。



壁出し水栓仕様とトップ出し水栓仕様からお選びいただけます。



●水栓金具は別売です。壁出し水栓金具の取扱いはございません。

扉 扉には、便利に使える工夫がいっぱい!



メラミン扉とシャープなアルミ取手
KTD6 KTD5-85 KTD5-80 KTD4

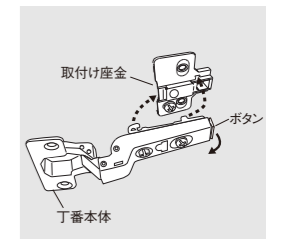

ワンタッチスライド丁番
KTD6 KTD5-85 KTD5-80 KTD4

扉はキズがつきにくい低圧メラミン化粧板。シャープなアルミ取手を採用。扉のメンテナンスに役立つワンタッチスライド丁番を採用。扉のメンテナンスに役立つ。



便利な小物入れ
KTD6 KTD5-85 KTD5-80 KTD4



4本包丁差し
KTD6 KTD5-85 KTD5-80 KTD4

ラップなどのかさばるキッチン用品の収納に便利な小物入れ。

安全カバーで刃先をガード。4本包丁差しを標準装備しています。抗菌仕様の為、衛生的にご使用いただけます。

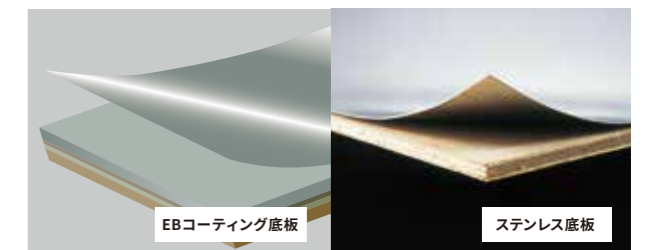

KTD6

KTD5-85 KTD5-80 KTD4

KTD6

キッチンシリーズ

奥行	60cm	55cm	46cm
高さ	85cm	80cm	75cm

流し台	調理台	コンロ台
19種 180cm～60cm	8種 90cm～15cm	4種 60cm

奥行60cmの広いワークスペース。流し台、調理台、コンロ台を使い勝手に合わせて自由にお選びいただけます。
3種類の調理器具が選べるビルトインタイプもご用意。

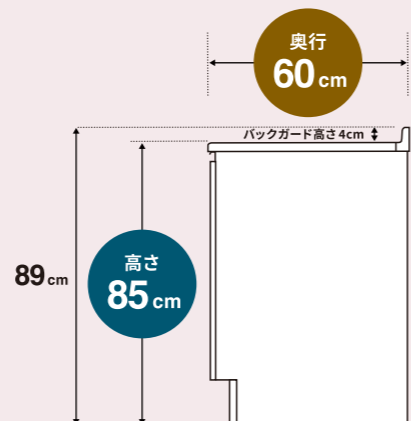

<ご注文時品名例>

※間口120cm 高さ85cm カラーホワイトの場合

例:KTD6 - 85 - 120DS - (左) - [SW]

(シリーズ名) 高さ 間口仕様 シンク/扉吊元 カラー

ワークトップは SUS304 同等レベルの鋼材を採用

ワークトップはキズに強いSUS304同等レベルの鋼材を採用しています。



※シンク部はSUS304J1を採用。

ワークトップは銀河エンボス加工
表面の銀河エンボス加工は汚れやサビに強く、高級感溢れるテクスチャーです。

水栓(オプション)はシングルレバー水栓・シャワー引出水栓からお選びいただけます!



●シングルレバー水栓

●シャワー引出水栓

底板は EB コーティング化粧板

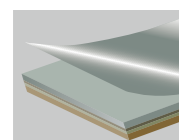

耐久性の高いEBコーティング化粧板を底板に採用。表面樹脂にEB(電子線)を照射することで、擦り傷や汚れに強い層を形成しています。



●浄水器付シャワー引出水栓(節湯C1)

●タッチレス水栓(節湯C1)

コンパクトな間口でも便利にお使いいただけます

使い勝手に合わせて1口・2口調理器具をお選びいただけます。



KTD6-85-135DS2(左)[SW] + 2口調理器

KTD6-85-120DS1(左)[SW] + 1口調理器

■KTD6 シリーズ ビルトイン流し台 調理器具対応一覧

調理器具	ガスコンロ	IH 調理器
流し台間口		
KTD6-85-180/165DS3G	3口コンロ・グリル付 DG32T1VQ1 ¥102,000(税抜)	3口クッキングヒーター・グリル付 CS-G321M ¥220,000(税抜)
KTD6-85-150DS2G	2口コンロ・グリル付 PD-N202BG ¥110,000(税抜)	—
KTD6-85-150/135/120DS2	2口コンロ PD-202B ¥95,000(税抜)	2口クッキングヒーター IHC-B2201-B ¥140,000(税抜)
KTD6-85-135/120/90DS1	1口コンロ DC10045B ¥55,000(税抜)	1口クッキングヒーター SIH-BH113A ¥38,000(税抜)

※詳細はP82をご参照ください。

組合せタイプでキッチンレイアウトも思いのまま

豊富な間口と多彩な商品により、思いのままのレイアウトが実現可能です。
既存の配管を活かしたリフォームにも最適です。



KTD6-85-150DS(左)[SW] KTD6-85-60GC3[SW] KTD6-85-45TD[SW]



組み合わせ例



ホワイトカラー扉 [SW]

間口 180cm セット例

<基本セット>

流し台	KTD6-85-180DS3G(右)[SW]
吊り戸棚	KTD3-60-105FH[SW]
フードボックス	FAN-750F[W]

<オプション>

シングルレバー水栓	SC-60A ¥23,000(税抜)
3口コンロ・グリル付	DG32T1VQ1 ¥102,000(税抜)

基本セット価格

¥200,000(税抜)



ホワイトカラー扉 [SW]

間口 195cm セット例

<基本セット>

流し台	KTD6-85-120DS(右)[SW]
バックガード付コンロ台	KTD6-85-60BG[SW]
調理台	KTD6-85-15T(右)[SW]
吊り戸棚	KTD3-60-120FH[SW]
フードボックス	FAN-750F[W]

<オプション>

シングルレバー水栓	SC-60A ¥23,000(税抜)
ガスコンロ(市販品)	

基本セット価格

¥259,000(税抜)



オプション品

KTD6 推奨シングルレバー水栓 SC-60A SC-60AK(寒冷地用) SCJ-60A(上面施工タイプ) SCJ-60AK(上面施工タイプ/寒冷地用)	KTD6 推奨シャワー引出水栓 SC-60WA SC-60WAK(寒冷地用) SCJ-60WE(上面施工タイプ) SCJ-60WEK(上面施工タイプ/寒冷地用)	KTD6 推奨浄水器付シャワー引出水栓(節湯C1) K87128EJVG-13 K87128EJJK-13(寒冷地用)	KTD6 推奨タッチレス水栓(節湯C1) EK8700EDC(乾電池式) EK8700EDCK(乾電池式/寒冷地用) EK8700E(コンセント式 AC100V) EK8700EK(コンセント式 AC100V/寒冷地用)
¥23,000(税抜) ¥27,000(税抜) ¥31,000(税抜) ¥34,000(税抜)	¥55,000(税抜) ¥58,000(税抜) ¥62,000(税抜) ¥65,000(税抜)	¥50,000(税抜) ¥53,000(税抜)	¥107,000(税抜) ¥133,000(税抜) ¥107,000(税抜) ¥133,000(税抜)

●印刷インキの都合上、カタログ写真と商品の色が異なることがあります。サンプル帳などをご確認ください。

●流し台の価格には水栓金具・加熱器具は含まれていません。●仕様(左/右)などをよくご確認のうえ発注ください。●各種器具:P81~85参照

トップ出し水栓仕様	奥行	60cm	55cm	46cm
	高さ	85cm	80cm	75cm

[深型] ビルトイン流し台

レギュラーカラー	SW	LG			
即納	ホワイト	木目			
プレミアムカラー	UW	WN	PM	MD	BS
受注生産	ウルトラホワイト	ウインナーナット	パールグレー	ダークグレー	ブラックストーン



ベースキャビネット
KTD6-85-180DS3G (左) [扉カラー]
レギュラーカラー ¥125,000 (税抜)
プレミアムカラー ¥136,000 (税抜)

サイズ: W180×D60×H85cm ●右タイプもあります。
■3口コンロ・グリル付 DG32T1VQ1 ¥102,000 (税抜)
■シングルレバー水栓 SC-60A ¥23,000 (税抜)



ベースキャビネット
KTD6-85-165DS3G (左) [扉カラー]
レギュラーカラー ¥121,000 (税抜)
プレミアムカラー ¥132,000 (税抜)

サイズ: W165×D60×H85cm ●右タイプもあります。
■3口コンロ・グリル付 DG32T1VQ1 ¥102,000 (税抜)
■シングルレバー水栓 SC-60A ¥23,000 (税抜)



ベースキャビネット
KTD6-85-150DS2G (左) [扉カラー]
レギュラーカラー ¥115,000 (税抜)
プレミアムカラー ¥125,000 (税抜)

サイズ: W150×D60×H85cm ●右タイプもあります。
■2口コンロ・グリル付 PD-N202BG ¥110,000 (税抜)
■シングルレバー水栓 SC-60A ¥23,000 (税抜)



ベースキャビネット
KTD6-85-150DS2 (左) [扉カラー]
レギュラーカラー ¥113,000 (税抜)
プレミアムカラー ¥123,000 (税抜)

サイズ: W150×D60×H85cm ●右タイプもあります。
■2口クッキングヒーター (ダブルIH) IHC-B2201-B ¥140,000 (税抜)
■シングルレバー水栓 SC-60A ¥23,000 (税抜)



ベースキャビネット
KTD6-85-135DS2 (左) [扉カラー]
レギュラーカラー ¥103,000 (税抜)
プレミアムカラー ¥112,000 (税抜)

サイズ: W135×D60×H85cm ●右タイプもあります。
■2口クッキングヒーター (ダブルIH) IHC-B2201-B ¥140,000 (税抜)
■シングルレバー水栓 SC-60A ¥23,000 (税抜)



ベースキャビネット
KTD6-85-135DS1 (左) [扉カラー]
レギュラーカラー ¥103,000 (税抜)
プレミアムカラー ¥112,000 (税抜)

サイズ: W135×D60×H85cm ●右タイプもあります。
■1口コンロ DC1004SB ¥55,000 (税抜)
■シングルレバー水栓 SC-60A ¥23,000 (税抜)



QRコードを読み取ることでウェブ上で商品詳細をご確認いただけます。

●印刷インキの都合上、カタログ写真と商品の色が異なることがあります。サンプル帳などでご確認ください。
●流し台の価格には水栓金具・加熱器具は含まれていません。●仕様 (左/右) などをよくご確認のうえ発注ください。●各種器具: P81~85 参照

トップ出し水栓仕様	奥行	60cm	55cm	46cm
	高さ	85cm	80cm	75cm

[深型] ビルトイン流し台

レギュラーカラー	SW	LG			
即納	ホワイト	木目			
プレミアムカラー	UW	WN	PM	MD	BS
受注生産	ウルトラホワイト	ウインナーナット	パールグレー	ダークグレー	ブラックストーン



ベースキャビネット
KTD6-85-120DS2 (左) [扉カラー]
レギュラーカラー ¥93,000 (税抜)
プレミアムカラー ¥102,000 (税抜)

サイズ: W120×D60×H85cm ●右タイプもあります。
■2口クッキングヒーター (ダブルIH) IHC-B2201-B ¥140,000 (税抜)
■シングルレバー水栓 SC-60A ¥23,000 (税抜)



ベースキャビネット
KTD6-85-120DS1 (左) [扉カラー]
レギュラーカラー ¥93,000 (税抜)
プレミアムカラー ¥102,000 (税抜)

サイズ: W120×D60×H85cm ●右タイプもあります。
■1口コンロ DC1004SB ¥55,000 (税抜)
■シングルレバー水栓 SC-60A ¥23,000 (税抜)



ベースキャビネット
KTD6-85-90DS1 (左) [扉カラー]
レギュラーカラー ¥81,000 (税抜)
プレミアムカラー ¥89,000 (税抜)

サイズ: W90×D60×H85cm ●右タイプもあります。
■1口コンロ DC1004SB ¥55,000 (税抜)
■シングルレバー水栓 SC-60A ¥23,000 (税抜)



■KTD6 シリーズ ビルトイン流し台 調理器具対応一覧

流し台開口	調理器具	ガスコンロ	IH 調理器
KTD6-85-180/165DS3G	3口コンロ・グリル付 DG32T1VQ1 ¥102,000 (税抜)	3口クッキングヒーター・グリル付 CS-G321M ¥220,000 (税抜)	
KTD6-85-150DS2G	2口コンロ・グリル付 PD-N202BG ¥110,000 (税抜)		
KTD6-85-150/135/120DS2	2口コンロ PD-202B ¥95,000 (税抜)	2口クッキングヒーター IHC-B2201-B ¥140,000 (税抜)	
KTD6-85-135/120/90DS1	1口コンロ DC1004SB ¥55,000 (税抜)	1口クッキングヒーター SIH-BH113A ¥38,000 (税抜)	

※詳細はP82をご参照ください。

シンク部は SUS304J1

ワークトップとバックガードの高さ <側面図>

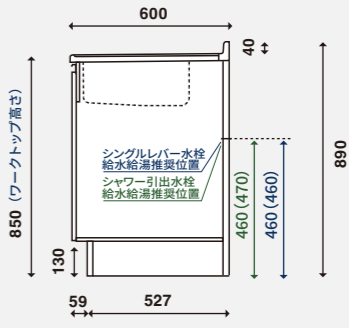

※() 内はシングルレバー水栓の上面施工タイプです。
※() 内はシャワー引出水栓の上面施工タイプです。
火災予防条例により機器の側方、後方の壁が不燃材で仕上げられていない場合は有効な耐火距離を確保する事が規定されております。機器設置に関しては各機器の取付説明書を必ずご確認ください。

別売水栓金具

<p>シングルレバー水栓 詳しくはP.82</p> <p>SC-60A ¥23,000 (税抜) SC-60AK (寒冷地用) ¥27,000 (税抜) SCJ-60A (上面施工タイプ) ¥31,000 (税抜) SCJ-60AK (上面施工タイプ/寒冷地用) ¥34,000 (税抜)</p> <p>シャワー引出水栓 詳しくはP.82</p> <p>SC-60WA ¥55,000 (税抜) SC-60WAK (寒冷地用) ¥58,000 (税抜) SCJ-60WE (上面施工タイプ) ¥62,000 (税抜) SCJ-60WEK (上面施工タイプ/寒冷地用) ¥65,000 (税抜)</p>	<p>浄水器付シャワー引出水栓 (節湯 C1) 詳しくはP.82</p> <p>K87128EJVG-13 ¥50,000 (税抜) K87128EJVG-13 (寒冷地用) ¥53,000 (税抜)</p> <p>タッチレス水栓 (節湯 C1) 詳しくはP.82</p> <p>EK8700EDC (乾電池式) ¥107,000 (税抜) EK8700EDCK (乾電池式/寒冷地用) ¥133,000 (税抜) EK8700E (コンセント式 AC100V) ¥107,000 (税抜) EK8700EK (コンセント式 AC100V/寒冷地用) ¥133,000 (税抜)</p>
--	---

※上記以外の水栓器具を取付ける場合は、他社メーカーが推奨する給水給湯位置をご確認ください。

QRコードを読み取ることでウェブ上で商品詳細をご確認いただけます。

●印刷インキの都合上、カタログ写真と商品の色が異なることがあります。サンプル帳などでご確認ください。
●流し台の価格には水栓金具・加熱器具は含まれていません。●仕様 (左/右) などよくご確認のうえ発注ください。●各種器具: P81~85 参照

トップ出し水栓仕様	奥行	60cm	55cm	46cm
	高さ	85cm	80cm	75cm

[深型] 組合せ型流し台

レギュラーカラー	SW	LG			
即納	ホワイト	木目			
プレミアムカラー	UW	WN	PM	MD	BS
受注生産	ウルトラ	ウインザー	パール	ダーク	ブラック
	ホワイト(900)	ナット(900)	クレイン	クレイン	ストーン



180cm
一槽流し台
KTD6-85-180DS (左) [扉カラー]
レギュラーカラー ¥130,000 (税抜)
プレミアムカラー ¥141,000 (税抜)
サイズ: W180×D60×H85cm ●右タイプもあります。



170cm
一槽流し台
KTD6-85-170DS (左) [扉カラー]
レギュラーカラー ¥125,000 (税抜)
プレミアムカラー ¥136,000 (税抜)
サイズ: W170×D60×H85cm ●右タイプもあります。



150cm
一槽流し台
KTD6-85-150DS (左) [扉カラー]
レギュラーカラー ¥110,000 (税抜)
プレミアムカラー ¥120,000 (税抜)
サイズ: W150×D60×H85cm ●右タイプもあります。



135cm
一槽流し台
KTD6-85-135DS (左) [扉カラー]
レギュラーカラー ¥105,000 (税抜)
プレミアムカラー ¥114,000 (税抜)
サイズ: W135×D60×H85cm ●右タイプもあります。



120cm
一槽流し台
KTD6-85-120DS (左) [扉カラー]
レギュラーカラー ¥95,000 (税抜)
プレミアムカラー ¥104,000 (税抜)
サイズ: W120×D60×H85cm ●右タイプもあります。



105cm
一槽流し台
KTD6-85-105DS (左) [扉カラー]
レギュラーカラー ¥89,000 (税抜)
プレミアムカラー ¥98,000 (税抜)
サイズ: W105×D60×H85cm ●右タイプもあります。



QRコードを読み取ることでウェブ上で商品詳細をご確認いただけます。

●印刷インキの都合上、カタログ写真と商品の色が異なることがあります。サンプル帳などでご確認ください。
●流し台の価格には水栓金具は含まれていません。●仕様(左/右)などをよくご確認のうえ発注ください。●各種器具: P81～85 参照

トップ出し水栓仕様	奥行	60cm	55cm	46cm
	高さ	85cm	80cm	75cm

[深型] 組合せ型流し台

レギュラーカラー	SW	LG			
即納	ホワイト	木目			
プレミアムカラー	UW	WN	PM	MD	BS
受注生産	ウルトラ	ウインザー	パール	ダーク	ブラック
	ホワイト(900)	ナット(900)	クレイン	クレイン	ストーン



100cm
一槽流し台
KTD6-85-100DS (左) [扉カラー]
レギュラーカラー ¥87,000 (税抜)
プレミアムカラー ¥96,000 (税抜)
サイズ: W100×D60×H85cm ●右タイプもあります。

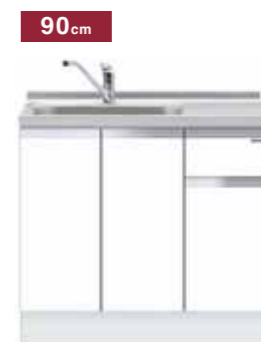

90cm
一槽流し台
KTD6-85-90DS (左) [扉カラー]
レギュラーカラー ¥83,000 (税抜)
プレミアムカラー ¥92,000 (税抜)
サイズ: W90×D60×H85cm ●右タイプもあります。



75cm
全槽流し台
KTD6-85-75DS [扉カラー]
レギュラーカラー ¥77,000 (税抜)
プレミアムカラー ¥84,000 (税抜)
サイズ: W75×D60×H85cm
※左右の扉開口寸法は均等ではありません。



60cm
全槽流し台
KTD6-85-60DS [扉カラー]
レギュラーカラー ¥71,000 (税抜)
プレミアムカラー ¥78,000 (税抜)
サイズ: W60×D60×H85cm



別売水栓金具

<p>シングルレバー水栓 詳しくは P.82</p> <p>SC-60A ¥23,000 (税抜) SC-60AK (寒冷地用) ¥27,000 (税抜) SCJ-60A (上面施工タイプ) ¥31,000 (税抜) SCJ-60AK (上面施工タイプ/寒冷地用) ¥34,000 (税抜)</p> <p>シャワー引出水栓 詳しくは P.82</p> <p>SC-60WA ¥55,000 (税抜) SC-60WAK (寒冷地用) ¥58,000 (税抜) SCJ-60WE (上面施工タイプ) ¥62,000 (税抜) SCJ-60WEK (上面施工タイプ/寒冷地用) ¥65,000 (税抜)</p>	<p>浄水器付シャワー引出水栓 (節湯 C1) 詳しくは P.82</p> <p>K87128EJVG-13 ¥50,000 (税抜) K87128EJJK-13 ¥53,000 (税抜) (寒冷地用)</p> <p>タッチレス水栓 (節湯 C1) 詳しくは P.82</p> <p>EK8700EDC (高湯節減式) ¥107,000 (税抜) EK8700EDCK (乾電池式/寒冷地用) ¥133,000 (税抜) EK8700E (コンセント式 AC100V) ¥107,000 (税抜) EK8700EK (コンセント式 AC100V/寒冷地用) ¥133,000 (税抜)</p> <p>※上記以外の水栓器具を取付ける場合は、他社メーカーが推奨する給水給湯位置をご確認ください。</p>
--	---

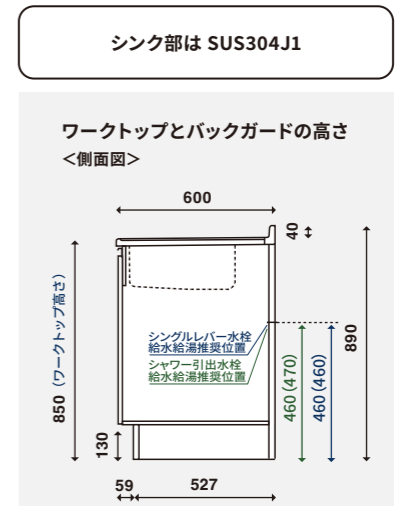

※()内はシングルレバー水栓の上面施工タイプです。
※()内はシャワー引出水栓の上面施工タイプです。
火災予防条例により機器の側方、後方の壁が不燃材で仕上げられていない場合は有効な距離距離を確保する事が規定されております。機器設置に関しては各機器の取付説明書を必ずご確認ください。

QRコードを読み取ることでウェブ上で商品詳細をご確認いただけます。

●印刷インキの都合上、カタログ写真と商品の色が異なることがあります。サンプル帳などでご確認ください。
●流し台の価格には水栓金具は含まれていません。●仕様(左/右)などをよくご確認のうえ発注ください。●各種器具: P81～85 参照

奥行	60cm	55cm	46cm
高さ	85cm	80cm	75cm

[深型] 調理台・コンロ台

レギュラーカラー
即納

プレミアムカラー
受注生産

SW ホワイト	LG 木目			
UW ウルトラ ホワイト	WN ウイング ナット	PM ペール グレーン	MD ダーク グレーン	BS ブラック ストーン



調理台
KTD6-85-90T [扉カラー]
レギュラーカラー ¥73,000 (税抜)
プレミアムカラー ¥79,000 (税抜)
サイズ: W90×D60×H85cm ●引出し1段

調理台
KTD6-85-60T [扉カラー]
レギュラーカラー ¥67,000 (税抜)
プレミアムカラー ¥73,000 (税抜)
サイズ: W60×D60×H85cm ●引出し1段



調理台
KTD6-85-45T (左右有り) [扉カラー]
レギュラーカラー ¥53,000 (税抜)
プレミアムカラー ¥59,000 (税抜)
サイズ: W45×D60×H85cm ●引出し1段



調理台
KTD6-85-45TD [扉カラー]
レギュラーカラー ¥63,000 (税抜)
プレミアムカラー ¥69,000 (税抜)
サイズ: W45×D60×H85cm ●引出し3段



調理台
KTD6-85-30T (左右有り) [扉カラー]
レギュラーカラー ¥47,000 (税抜)
プレミアムカラー ¥53,000 (税抜)
サイズ: W30×D60×H85cm
●引出し1段



調理台
KTD6-85-30TD [扉カラー]
レギュラーカラー ¥57,000 (税抜)
プレミアムカラー ¥63,000 (税抜)
サイズ: W30×D60×H85cm
●引出し3段



調理台
KTD6-85-15T (左右有り) [扉カラー]
レギュラーカラー ¥44,000 (税抜)
プレミアムカラー ¥49,000 (税抜)
サイズ: W15×D60×H85cm



隅調理台
KTD6-85-90C [扉カラー]
レギュラーカラー ¥92,000 (税抜)
プレミアムカラー ¥98,000 (税抜)
サイズ: W90×D60×H85cm
※本体と天板は別梱包となります。
※現場での取付施工の際には、必ず同梱の施工説明書をご確認ください。



FIL-90C
KTD6-85-90C用フィルター
¥2,000 (税抜)
サイズ: W1.2×D25×H84.9cm



バックガード付コンロ台
KTD6-85-60BG [扉カラー]
レギュラーカラー ¥42,000 (税抜)
プレミアムカラー ¥47,000 (税抜)
サイズ: W60×D59.5×H89cm
※コンロ台天板までの高さは67cm。



コンロキャビネット (3口・グリル)
KTD6-85-60GC3 [扉カラー]
レギュラーカラー ¥67,000 (税抜)
プレミアムカラー ¥73,000 (税抜)
サイズ: W60×D60×H85cm ※加熱器具別
■3口コンロ・グリル付 DG32T1VQ1
¥102,000 (税抜)



コンロキャビネット (2口)
KTD6-85-60GC2 [扉カラー]
レギュラーカラー ¥67,000 (税抜)
プレミアムカラー ¥73,000 (税抜)
サイズ: W60×D60×H85cm ※加熱器具別
■2口コンロ PD-202B
¥95,000 (税抜)



コンロキャビネット (1口)
KTD6-85-60GC1 [扉カラー]
レギュラーカラー ¥67,000 (税抜)
プレミアムカラー ¥73,000 (税抜)
サイズ: W60×D60×H85cm ※加熱器具別
■1口コンロ DC1004SB
¥55,000 (税抜)



加熱器具別売 詳しくは P.82

■KTD6 シリーズ コンロキャビネット 調理器具対応一覧

調理器具	ガスコンロ	IH 調理器
流し台間口 KTD6-85-60GC3	3口コンロ・グリル付 DG32T1VQ1 ¥102,000 (税抜)	3口クッキングヒーター・グリル付 CS-G321M ¥220,000 (税抜)
KTD6-85-60GC2	2口コンロ PD-202B ¥95,000 (税抜)	2口クッキングヒーター IHC-B2201-B ¥140,000 (税抜)
KTD6-85-60GC1	1口コンロ DC1004SB ¥55,000 (税抜)	1口クッキングヒーター SIH-BH113A ¥38,000 (税抜)

※詳細はP82をご参照ください。

お好みの流し台とコンロ台が自由に選べる組合せタイプです。

■防火対策仕様



壁とガスコンロの間の空間が火を遠ざけるので壁を焦がす心配がありません。

■調理器具ビルトインタイプ

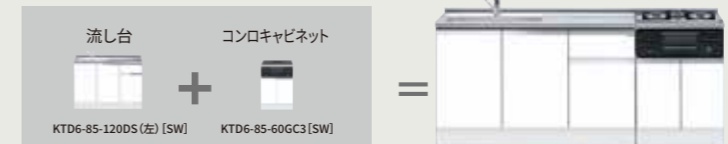

ガス器具一体型のコンロキャビネットだからお手入れ簡単でスッキリ納まります。

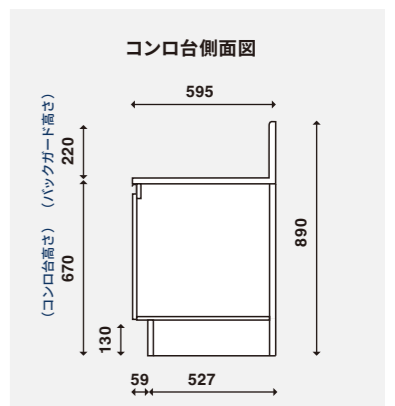

QRコードを読み取ることで
ウェブ上で商品詳細をご確認いただけます。

- 印刷インキの都合上、カタログ写真と商品の色が異なることがあります。サンプル帳などでご確認ください。
- 仕様 (左/右) などをよくご確認のうえ発注ください。●各種器具: P81~85 参照

●印刷インキの都合上、カタログ写真と商品の色が異なることがあります。サンプル帳などでご確認ください。

●仕様 (左/右) などをよくご確認のうえ発注ください。●各種器具: P81~85 参照

火災予防条例により機器の側方、後方の壁が不燃材で仕上げられていない場合は有効な離隔距離を確保する事が規定されております。機器設置に関しては各機器の取付説明書を必ずご確認ください。

KTD6

高さ75タイプ
キッチンシリーズ

奥行	60cm	55cm	46cm
高さ	85cm	80cm	75cm

流し台
4種
180cm～120cm

高さが75cmだから座ったままで調理できる
高齢者に配慮した流し台です。



<ご注文時品名例>

※間口120cm 高さ75cm カラーホワイトの場合

例:KTD6 - 75 - 165DS1 - (左) - [SW]

(シリーズ名) 高さ 間口仕様 シンク カラー

ワークトップまでが75cmだから、料理や食事が座ったままで楽々便利

ロータイプ流し台は、座ったままで調理や食事がスムーズに出来るように、ワークトップを普及品よりも5cm低くしました。

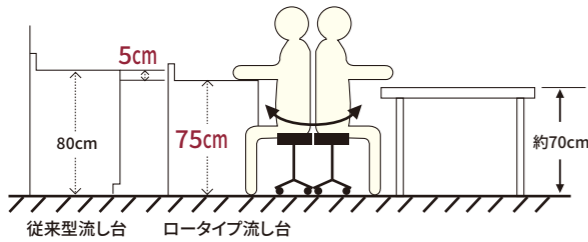

ビルトインタイプの調理器は、IHがお選びいただけます

ワークトップはキズに強いSUS304同等レベルの鋼材を採用しています。



※シンク部はSUS304J1を採用。

ワークトップは銀河エンボス加工
表面の銀河エンボス加工は汚れやサビに強く、高級感溢れるテクスチャーです。



■2口クッキングヒーター



■1口クッキングヒーター

水栓もお好みでお選びいただけます



水栓穴径:φ37mm

水栓(オプション)はシングルレバー水栓・シャワー引出水栓からお選びいただけます!



●シングルレバー水栓



●シャワー引出水栓



●浄水器付シャワー引出水栓(節湯C1)



●タッチレス水栓(節湯C1)



QRコードを読み取ることで
ウェブ上で商品詳細をご確認いただけます。

●印刷インキの都合上、カタログ写真と商品の色が異なることがあります。サンプル帳などでご確認ください。

●流し台の価格には水栓金具は含まれていません。●仕様(左/右)などをよくご確認のうえ発注ください。●各種器具:P81～85参照

トップ出し水栓仕様

奥行	60cm	55cm	46cm
高さ	85cm	80cm	75cm

※全カラー受注生産

レギュラーカラー

受注生産 SW LG

ホワイト 木目

プレミアムカラー

受注生産 UW WN PM MD BS

ホワイトウイング ウィンダー ナットウイング ベール ターク ブラック

ホワイトウイング ナットウイング ベール ターク ブラック

ロータイプ一体型流し台

水栓金具及び加熱器具別売 詳しくは P.82



(180×60×75cm) ※シンクの深さ120mm

ベースキャビネット

KTD6-75-180DS2(左) [扉カラー]

レギュラーカラー ¥130,000 (税抜) サイズ: W180×D60×H75cm ※加熱器具別
プレミアムカラー ¥139,000 (税抜) ●右タイプもあります。

■2口クッキングヒーター IHC-B2201-B
¥140,000 (税抜)



(165×60×75cm) ※シンクの深さ120mm

ベースキャビネット

KTD6-75-165DS1(左) [扉カラー]

レギュラーカラー ¥124,000 (税抜) サイズ: W165×D60×H75cm ※加熱器具別
プレミアムカラー ¥133,000 (税抜) ●右タイプもあります。

■1口クッキングヒーター SIH-BH113A
¥38,000 (税抜)



(120×60×75cm) ※シンクの深さ120mm



(120×60×75cm) ※シンクの深さ120mm

ベースキャビネット

KTD6-75-120DS1(左) [扉カラー]

レギュラーカラー ¥106,000 (税抜) サイズ: W120×D60×H75cm ※加熱器具別
プレミアムカラー ¥115,000 (税抜) ●右タイプもあります。

■1口クッキングヒーター SIH-BH113A
¥38,000 (税抜)



一槽流し台

KTD6-75-120DS(左) [扉カラー]

レギュラーカラー ¥106,000 (税抜) サイズ: W120×D60×H75cm
プレミアムカラー ¥115,000 (税抜) ●右タイプもあります。



火災予防条例により機器の側方、後方の壁が不燃材で仕上げられていない場合は有効な燃焼距離を確保する事が規定されております。機器設置に関しては各機器の取付説明書を必ずご確認ください。

別売水栓金具

シングルレバー水栓 詳しくは P.82	シャワー引出水栓 詳しくは P.82	浄水器付シャワー引出水栓(節湯 C1) 詳しくは P.82	タッチレス水栓(節湯 C1) 詳しくは P.82
SC-60A ¥23,000 (税抜)	SC-60WA ¥55,000 (税抜)	K87128EJVG-13 ¥50,000 (税抜)	EK8700EDC (乾電池式) ¥107,000 (税抜)
SC-60AK (寒冷地用) ¥27,000 (税抜)	SC-60WAK (寒冷地用) ¥58,000 (税抜)	K87128EJKG-13 (寒冷地用) ¥53,000 (税抜)	EK8700EDCK (乾電池式/寒冷地用) ¥133,000 (税抜)
SCJ-60A (上面施工タイプ) ¥31,000 (税抜)	SCJ-60WE (上面施工タイプ) ¥62,000 (税抜)		EK8700E (コンセント式 AC100V) ¥107,000 (税抜)
SCJ-60AK (上面施工タイプ/寒冷地用) ¥34,000 (税抜)	SCJ-60WEK (上面施工タイプ/寒冷地用) ¥65,000 (税抜)		EK8700EK (コンセント式 AC100V/寒冷地用) ¥133,000 (税抜)

※上記以外の水栓器具を取付ける場合は、他社メーカーが推奨する給水給湯位置をご確認ください。

KTD5-85

キッチンシリーズ

奥行	60cm	55cm	46cm
高さ	85cm	80cm	75cm

流し台	調理台	コンロ台
25種 180cm～60cm	13種 90cm～5cm	6種 75cm～60cm

ワークトップの高さ 85cm タイプ。
調整台輪が不要なので、より便利にお使いいただけます。
取り替え簡単。リフォームに最適な流し台シリーズです。

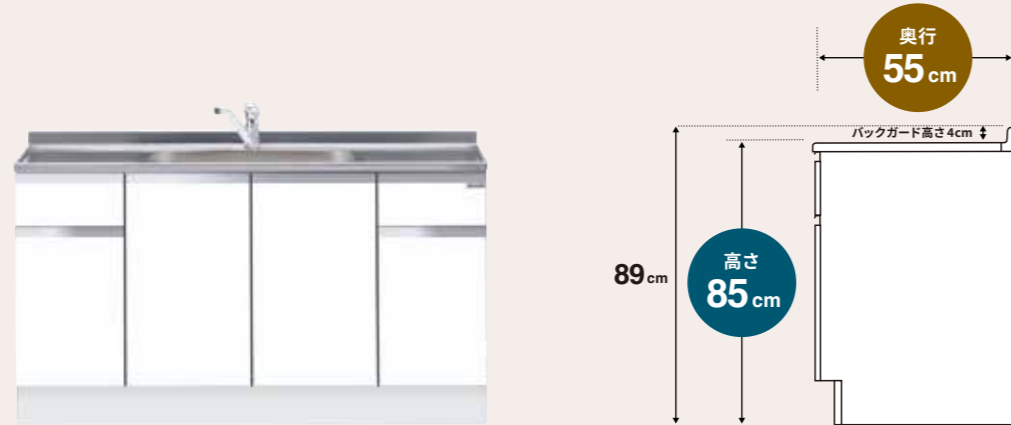

<ご注文時品名例>

※間口120cm 高さ85cm カラーホワイトの場合

例:KTD5 - 85 - 120DS - (左) - [SW]

(シリーズ名) 高さ 間口仕様 シンク カラー

● ワークトップの高さ 85cm タイプ

ワークトップ高さが85cmになりよりラクな姿勢でお使いいただけます。
KTD5-80とバックガードまでの総高さは同じです。

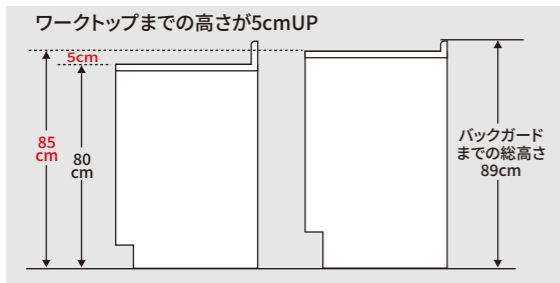

● キャビネットは、トップ出し水栓仕様と壁出し水栓仕様をご用意しております

トップ出し水栓仕様 水栓穴径：φ38mm



ワークトップはSUS304同等レベルの鋼材を採用。シンク部はSUS304J1採用。

壁出し水栓仕様 水栓穴なし ※水栓穴がない為、シンク部分が少し大きくなります。



ワークトップはSUS304同等レベルの鋼材を採用。シンク部はSUS430採用。
※壁出し水栓金具の取扱いとはございません。

● 豊富な流し台とコンロ台のラインナップから組合せをお選びいただけます

用途に応じて、流し台やコンロ台、調理台などをお選びいただけ、
組合せにより様々なサイズを実現できます。



組み合わせ例



ホワイトカラー扉 [SW]

間口 180cm セット例

<基本セット>

流し台 KTD5-85-120S (右) [SW]
コンロ台 KTD5-85-60G [SW]
吊り戸棚 KTD3-50-120FH [SW]
フードボックス FAN-600F [W]

<オプション>
ガスコンロ (市販品)

基本セット価格

¥158,000 (税抜)



ホワイトカラー扉 [SW]

間口 195cm セット例

<基本セット>

流し台 KTD5-85-120S (右) [SW]
コンロ調理台 KTD5-85-75GT (右) [SW]
吊り戸棚 KTD3-50-120FH [SW]
フードボックス FAN-750F [W]

<オプション>
ガスコンロ (市販品)

基本セット価格

¥187,000 (税抜)



オプション品



KTD5 推奨シングルレバー水栓

SC-55A ¥23,000 (税抜)
SC-55AK (寒冷地用) ¥27,000 (税抜)
SCJ-55A (上面施工タイプ) ¥31,000 (税抜)
SCJ-55AK (上面施工タイプ/寒冷地用) ¥34,000 (税抜)



トップ出し
水栓穴用キャップ
TP-38
¥2,200 (税抜)



水栓穴
アダプター
¥4,300 (税抜)

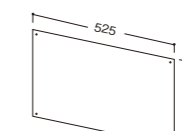

サイドガード (ステンレス製)
SG5-52BA
¥2,000 (税抜)



流し台用タオル掛け
¥800 (税抜)

●印刷インキの都合上、カタログ写真と商品の色が異なることがあります。サンプル帳などでご確認ください。

●流し台の価格には水栓金具は含まれていません。●仕様 (左 / 右) などをよくご確認のうえ発注ください。●各種器具：P81～85 参照

壁出し水栓仕様	奥行	60cm	55cm	46cm
	高さ	85cm	80cm	75cm

[ハイトップ] 組合せ型流し台

レギュラーカラー					
即納	SW ホワイト	LG 木目			
プレミアムカラー					
受注生産	UW ウルトラ ホワイト	WN ウエッジ ナット	PM パール グリーン	MD ダーク グリーン	BS ブラック ストーン

180cm



一槽流し台
KTD5-85-180S [扉カラー]
 レギュラーカラー ¥105,000 (税抜)
 プレミアムカラー ¥116,000 (税抜)
 サイズ: W180×D55×H85cm



170cm



一槽流し台
KTD5-85-170S [扉カラー]
 レギュラーカラー ¥97,000 (税抜)
 プレミアムカラー ¥108,000 (税抜)
 サイズ: W170×D55×H85cm



100cm



一槽流し台
KTD5-85-100S (左) [扉カラー]
 レギュラーカラー ¥58,000 (税抜)
 プレミアムカラー ¥67,000 (税抜)
 サイズ: W100×D55×H85cm ●右タイプもあります。



90cm



一槽流し台
KTD5-85-90S (左) [扉カラー]
 レギュラーカラー ¥56,000 (税抜)
 プレミアムカラー ¥65,000 (税抜)
 サイズ: W90×D55×H85cm ●右タイプもあります。



150cm



一槽流し台
KTD5-85-150S [扉カラー]
 レギュラーカラー ¥83,000 (税抜)
 プレミアムカラー ¥93,000 (税抜)
 サイズ: W150×D55×H85cm



135cm



一槽流し台
KTD5-85-135S (左) [扉カラー]
 レギュラーカラー ¥74,000 (税抜)
 プレミアムカラー ¥83,000 (税抜)
 サイズ: W135×D55×H85cm ●右タイプもあります。



75cm



全槽流し台
KTD5-85-75S [扉カラー]
 レギュラーカラー ¥53,000 (税抜)
 プレミアムカラー ¥60,000 (税抜)
 サイズ: W75×D55×H85cm
 ※左右の扉間口寸法は均等ではありません。



60cm



全槽流し台
KTD5-85-60S [扉カラー]
 レギュラーカラー ¥41,000 (税抜)
 プレミアムカラー ¥48,000 (税抜)
 サイズ: W60×D55×H85cm



120/110cm



一槽流し台
KTD5-85-120S (左) [扉カラー]
 レギュラーカラー ¥66,000 (税抜)
 プレミアムカラー ¥75,000 (税抜)
 サイズ: W120×D55×H85cm ●右タイプもあります。



105cm



一槽流し台
KTD5-85-105S (左) [扉カラー]
 レギュラーカラー ¥60,000 (税抜)
 プレミアムカラー ¥69,000 (税抜)
 サイズ: W105×D55×H85cm ●右タイプもあります。



120/110cm

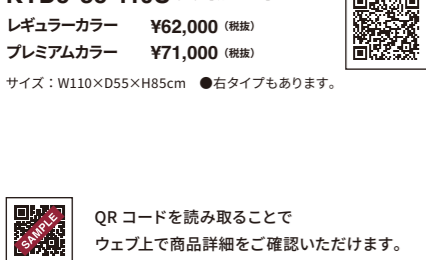

一槽流し台
KTD5-85-110S (左) [扉カラー]
 レギュラーカラー ¥62,000 (税抜)
 プレミアムカラー ¥71,000 (税抜)
 サイズ: W110×D55×H85cm ●右タイプもあります。



シンク部は SUS430

ワークトップとバックガードの高さ
 <側面図>

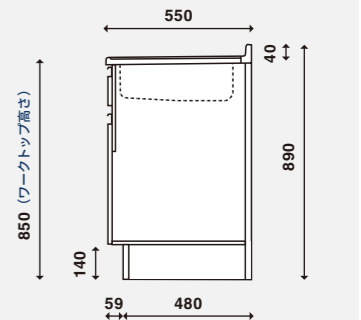

QRコードを読み取ることで
 ウェブ上で商品詳細をご確認いただけます。

●印刷インキの都合上、カタログ写真と商品の色が異なることがあります。サンプル帳などでご確認ください。
 ●仕様 (左 / 右) などをよくご確認のうえ発注ください。●各種器具: P81 ~ 85 参照

QRコードを読み取ることで
 ウェブ上で商品詳細をご確認いただけます。

●印刷インキの都合上、カタログ写真と商品の色が異なることがあります。サンプル帳などでご確認ください。
 ●仕様 (左 / 右) などよくご確認のうえ発注ください。●各種器具: P81 ~ 85 参照

KTD5-85

キッチンダイニング

流し台 (奥行 55cm × 高さ 85cm タイプ)

トップ出し水栓仕様
 奥行 60cm 55cm 46cm
 高さ 85cm 80cm 75cm

[ハイトップ] 組合せ型流し台

レギュラーカラー
 即納
 SW ホワイト LG 木目
 プレミアムカラー
 受注生産
 UW ウльтраホワイト WN ウンダーナット PM ペールグレーン MD ダークグレーン BS ブラックストーン



一槽流し台
KTD5-85-180DS [扉カラー]
 レギュラーカラー ¥115,000 (税抜)
 プレミアムカラー ¥126,000 (税抜)
 サイズ：W180×D55×H85cm



一槽流し台
KTD5-85-170DS [扉カラー]
 レギュラーカラー ¥107,000 (税抜)
 プレミアムカラー ¥118,000 (税抜)
 サイズ：W170×D55×H85cm



一槽流し台
KTD5-85-135DS (左) [扉カラー]
 レギュラーカラー ¥86,000 (税抜)
 プレミアムカラー ¥95,000 (税抜)
 サイズ：W135×D55×H85cm ●右タイプもあります。



一槽流し台
KTD5-85-105DS (左) [扉カラー]
 レギュラーカラー ¥68,000 (税抜)
 プレミアムカラー ¥77,000 (税抜)
 サイズ：W105×D55×H85cm ●右タイプもあります。



QRコードを読み取ることで
 ウェブ上で商品詳細をご確認いただけます。

●印刷インキの都合上、カタログ写真と商品の色が異なることがあります。サンプル帳などでご確認ください。
 ●流し台の価格には水栓金具は含まれていません。●仕様 (左 / 右) などをよくご確認のうえ発注ください。●各種器具：P81～85 参照



一槽流し台
KTD5-85-150DS [扉カラー]
 レギュラーカラー ¥93,000 (税抜)
 プレミアムカラー ¥103,000 (税抜)
 サイズ：W150×D55×H85cm



一槽流し台
KTD5-85-120DS (左) [扉カラー]
 レギュラーカラー ¥77,000 (税抜)
 プレミアムカラー ¥86,000 (税抜)
 サイズ：W120×D55×H85cm ●右タイプもあります。



一槽流し台
KTD5-85-110DS (左) [扉カラー]
 レギュラーカラー ¥71,000 (税抜)
 プレミアムカラー ¥80,000 (税抜)
 サイズ：W110×D55×H85cm ●右タイプもあります。



一槽流し台
KTD5-85-100DS (左) [扉カラー]
 レギュラーカラー ¥65,000 (税抜)
 プレミアムカラー ¥74,000 (税抜)
 サイズ：W100×D55×H85cm ●右タイプもあります。



QRコードを読み取ることで
 ウェブ上で商品詳細をご確認いただけます。

●印刷インキの都合上、カタログ写真と商品の色が異なることがあります。サンプル帳などでご確認ください。
 ●流し台の価格には水栓金具は含まれていません。●仕様 (左 / 右) などをよくご確認のうえ発注ください。●各種器具：P81～85 参照



一槽流し台
KTD5-85-90DS (左) [扉カラー]
 レギュラーカラー ¥60,000 (税抜)
 プレミアムカラー ¥69,000 (税抜)
 サイズ：W90×D55×H85cm ●右タイプもあります。



全槽流し台
KTD5-85-60DS [扉カラー]
 レギュラーカラー ¥44,000 (税抜)
 プレミアムカラー ¥51,000 (税抜)
 サイズ：W60×D55×H85cm



別売水栓金具

シングルレバー水栓 詳しくは P.82 SC-55A (寒冷地用) ¥23,000 (税抜) SC-55AK (寒冷地用) ¥27,000 (税抜) SCJ-55A (上面施工タイプ) ¥31,000 (税抜) SCJ-55AK (上面施工タイプ/寒冷地用) ¥34,000 (税抜)		トップ出し水栓穴用キャップ TP-38 ¥2,200 (税抜)		水栓穴アダプター 取付穴径φ24mm ¥4,300 (税抜)	
--	--	---	--	---	--

※上記以外の水栓器具を取付ける場合は、他社メーカーが推奨する給水給湯位置をご確認ください。

QRコードを読み取ることで
 ウェブ上で商品詳細をご確認いただけます。

●印刷インキの都合上、カタログ写真と商品の色が異なることがあります。サンプル帳などでご確認ください。
 ●流し台の価格には水栓金具は含まれていません。●仕様 (左 / 右) などをよくご確認のうえ発注ください。●各種器具：P81～85 参照

水栓金具別売 詳しくは P.82



全槽流し台
KTD5-85-75DS [扉カラー]
 レギュラーカラー ¥56,000 (税抜)
 プレミアムカラー ¥63,000 (税抜)
 サイズ：W75×D55×H85cm
 ※左右の扉間口寸法は均等ではありません。



シンク部は SUS304J1

ワークトップとバックガードの高さ
 <側面図>

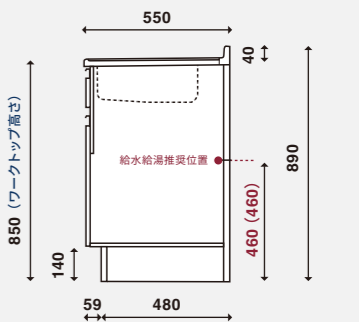

※()内はシングルレバー水栓の上面施工タイプです。

KTD5-85

キッチンダイニング
 ● 流し台 (奥行 55cm × 高さ 85cm タイプ)

奥行	60cm	55cm	46cm
高さ	85cm	80cm	75cm

[ハイトップ] 調理台

レギュラーカラー					
即納	SW ホワイト	LG 木目			
プレミアムカラー					
受注生産	UW ウルトラ ホワイト	WN ウエッジ ナット	PM パール グリーン	MD ダーク グリーン	BS ブラック ストーン



KTD5-85-90T [扉カラー] 調理台
レギュラーカラー ¥44,000 (税抜)
プレミアムカラー ¥50,000 (税抜)
サイズ：W90×D55×H85cm
●引出し1段



KTD5-85-60T [扉カラー] 調理台
レギュラーカラー ¥38,000 (税抜)
プレミアムカラー ¥44,000 (税抜)
サイズ：W60×D55×H85cm
●引出し1段



KTD5-85-45T [扉カラー] 調理台
レギュラーカラー ¥35,000 (税抜)
プレミアムカラー ¥41,000 (税抜)
サイズ：W45×D55×H85cm
●引出し1段 ●右吊元扉のみ



KTD5-85-75C [扉カラー] 隅調理台
レギュラーカラー ¥64,000 (税抜)
プレミアムカラー ¥69,000 (税抜)
サイズ：W75×D55×H85cm
●右吊元扉のみ
●底板はステンレス貼りではありません。
●天板は SUS430 になります。



回転棚 (隅調理台のみ)
奥のものを出し入れしやすい回転棚で、
コーナースペースを有効活用します。
※画像は回転棚の参考写真です。



KTD5-85-45TD [扉カラー] 調理台
レギュラーカラー ¥45,000 (税抜)
プレミアムカラー ¥51,000 (税抜)
サイズ：W45×D55×H85cm
●引出し3段



KTD5-85-40T [扉カラー] 調理台
レギュラーカラー ¥31,000 (税抜)
プレミアムカラー ¥37,000 (税抜)
サイズ：W40×D55×H85cm
●引出し1段 ●右吊元扉のみ



KTD5-85-30T [扉カラー] 調理台
レギュラーカラー ¥29,000 (税抜)
プレミアムカラー ¥35,000 (税抜)
サイズ：W30×D55×H85cm
●引出し1段 ●右吊元扉のみ



KTD5-85-30TD [扉カラー] 調理台
レギュラーカラー ¥39,000 (税抜)
プレミアムカラー ¥45,000 (税抜)
サイズ：W30×D55×H85cm
●引出し3段



KTD5-85-25T [扉カラー] 調理台
レギュラーカラー ¥27,000 (税抜)
プレミアムカラー ¥32,000 (税抜)
サイズ：W25×D55×H85cm
●右吊元扉のみ



KTD5-85-20T [扉カラー] 調理台
レギュラーカラー ¥26,000 (税抜)
プレミアムカラー ¥31,000 (税抜)
サイズ：W20×D55×H85cm
●右吊元扉のみ



KTD5-85-15T [扉カラー] 調理台
レギュラーカラー ¥25,000 (税抜)
プレミアムカラー ¥30,000 (税抜)
サイズ：W15×D55×H85cm
●右吊元扉のみ



KTD5-85-10T [扉カラー] 調理台
レギュラーカラー ¥24,000 (税抜)
プレミアムカラー ¥29,000 (税抜)
サイズ：W10×D55×H85cm
●スパーサー用



KTD5-85-5T [扉カラー] 調理台
レギュラーカラー ¥23,000 (税抜)
プレミアムカラー ¥28,000 (税抜)
サイズ：W5×D55×H85cm
●スパーサー用



ちょっとした隙間も
5cm単位でぴったりフィット!

流し台の脇にできる僅かな隙間。その隙間調整用として5cm単位のミニ調理台をラインナップしています。
上記写真はKTD5-85-15Tを利用して15cmの隙間を解消した使用例です。

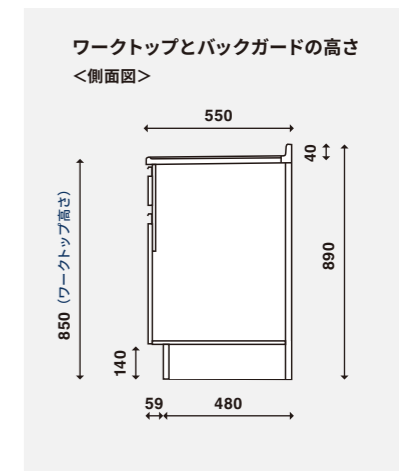

QRコードを読み取ることで
ウェブ上で商品詳細をご確認いただけます。

- 印刷インキの都合上、カタログ写真と商品の色が異なることがあります。サンプル帳などでご確認ください。
- 仕様 (左 / 右) などをよくご確認ください。●各種器具：P81～85 参照

奥行	60cm	55cm	46cm
高さ	85cm	80cm	75cm

[ハイトップ] コンロ台

レギュラーカラー	SW ホワイト	LG 木目			
プレミアムカラー	UW ウルトラ ホワイト	WN ウインザー ナット	PM パール グレイ	MD ダーク グレイ	BS ブラック ストーン

75cm



コンロ調理台
KTD5-85-75GT (左) [扉カラー]
レギュラーカラー ¥48,000 (税抜)
プレミアムカラー ¥54,000 (税抜)
サイズ: W75×D55×H85cm
●右タイプもあります。
●サイドガードは同梱となります。
※左右の扉間口寸法は均等ではありません。

70cm



コンロ台
KTD5-85-70G [扉カラー]
レギュラーカラー ¥28,000 (税抜)
プレミアムカラー ¥33,000 (税抜)
サイズ: W70×D54×H67cm
●バックガードは別売りとなります。

60cm



コンロ台
KTD5-85-60G [扉カラー]
レギュラーカラー ¥25,000 (税抜)
プレミアムカラー ¥30,000 (税抜)
サイズ: W60×D54×H67cm
●バックガードは別売りとなります。

60cm



コンロキャビネット (3口・グリル)
KTD5-85-60GC3 [扉カラー]
レギュラーカラー ¥30,000 (税抜)
プレミアムカラー ¥36,000 (税抜)
サイズ: W60×D55×H85cm ※加熱器具別
●バックガード無し
■3口コンロ・グリル付 DG32T1VQ1
¥102,000 (税抜)

60cm



コンロキャビネット (2口)
KTD5-85-60GC2 [扉カラー]
レギュラーカラー ¥30,000 (税抜)
プレミアムカラー ¥36,000 (税抜)
サイズ: W60×D55×H85cm ※加熱器具別
●バックガード無し
■2口コンロ PD-202B
¥95,000 (税抜)

60cm



コンロキャビネット (1口)
KTD5-85-60GC1 [扉カラー]
レギュラーカラー ¥30,000 (税抜)
プレミアムカラー ¥36,000 (税抜)
サイズ: W60×D55×H85cm ※加熱器具別
●バックガード無し
■1口コンロ DC1004SB
¥55,000 (税抜)

火災予防条例により機器の側方、後方の壁が不燃材で仕上げられていない場合は有効な離隔距離を確保する事が規定されております。機器設置に関しては各機器の取付説明書を必ずご確認ください。

■KTD5-85 シリーズ コンロキャビネット 調理器具対応一覧

流し台間口	調理器具	ガスコンロ	IH 調理器
KTD5-85-60GC3		3口コンロ・グリル付 DG32T1VQ1 ¥102,000 (税抜)	3口クッキングヒーター・グリル付 CS-G321M ¥220,000 (税抜)
KTD5-85-60GC2		2口コンロ PD-202B ¥95,000 (税抜)	2口クッキングヒーター IHC-B2201-B ¥140,000 (税抜)
KTD5-85-60GC1		1口コンロ DC1004SB ¥55,000 (税抜)	1口クッキングヒーター SIH-BH113A ¥38,000 (税抜)

※詳細はP82をご参照ください。

QRコードを読み取ることでウェブ上で商品詳細をご確認いただけます。

- 印刷インキの都合上、カタログ写真と商品の色が異なることがあります。サンプル帳などでご確認ください。
- 仕様(左/右)などをよくご確認のうえ発注ください。●各種器具:P81~85参照
- 火災予防条例により機器の側方、後方の壁が不燃材で仕上げられていない場合は有効な離隔距離を確保する事が規定されております。機器設置に関しては各機器の取付説明書を必ずご確認ください。

奥行	60cm	55cm	46cm
高さ	85cm	80cm	75cm

[ハイトップ] ビルトイン流し台

レギュラーカラー	SW ホワイト	LG 木目			
プレミアムカラー	UW ウルトラ ホワイト	WN ウインザー ナット	PM パール グレイ	MD ダーク グレイ	BS ブラック ストーン

120cm



ベースキャビネット
KTD5-85-120DS1 (左) [扉カラー]
レギュラーカラー ¥75,000 (税抜)
プレミアムカラー ¥84,000 (税抜)
サイズ: W120×D55×H85cm
●右タイプもあります。 ※加熱器具別
■1口クッキングヒーター SIH-BH113A
¥38,000 (税抜)

105cm



ベースキャビネット
KTD5-85-105DS1 (左) [扉カラー]
レギュラーカラー ¥72,000 (税抜)
プレミアムカラー ¥80,000 (税抜)
サイズ: W105×D55×H85cm
●右タイプもあります。 ※加熱器具別
■1口クッキングヒーター SIH-BH113A
¥38,000 (税抜)

90cm



ベースキャビネット
KTD5-85-90DS1 (左) [扉カラー]
レギュラーカラー ¥68,000 (税抜)
プレミアムカラー ¥76,000 (税抜)
サイズ: W90×D55×H85cm
●右タイプもあります。 ※加熱器具別
■1口クッキングヒーター SIH-BH113A
¥38,000 (税抜)

■KTD5-85 シリーズ ビルトイン流し台 調理器具対応一覧

流し台間口	調理器具	ガスコンロ	IH 調理器
KTD5-85-120/105/90DS1		1口コンロ DC1004SB ¥55,000 (税抜)	1口クッキングヒーター SIH-BH113A ¥38,000 (税抜)

※詳細はP82をご参照ください。

ワークトップは SUS430 採用

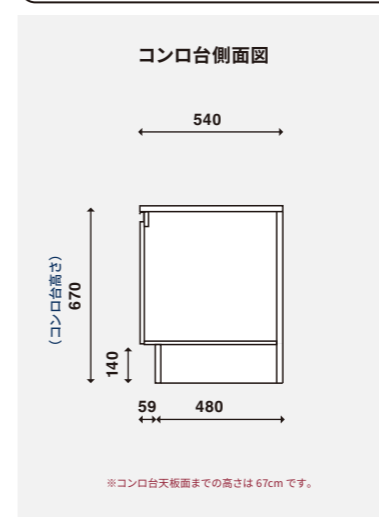

※コンロ台天板面までの高さは67cmです。

シンク部は SUS304J1

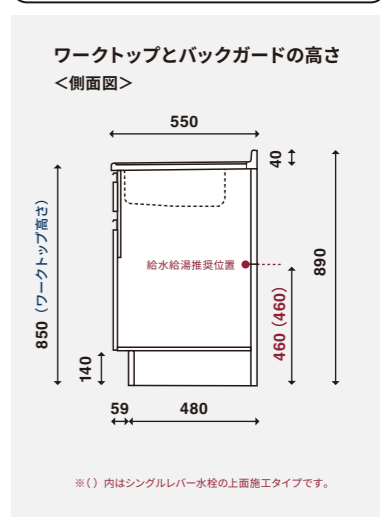

※() 内はシングルレバー水栓の上面施工タイプです。

QRコードを読み取ることでウェブ上で商品詳細をご確認いただけます。

- 印刷インキの都合上、カタログ写真と商品の色が異なることがあります。サンプル帳などでご確認ください。
- 流し台の価格には水栓金具は含まれていません。●仕様(左/右)などをよくご確認のうえ発注ください。●各種器具:P81~85参照

KTD5-80

キッチンシリーズ

奥行	60cm	55cm	46cm
高さ	85cm	80cm	75cm

流し台	調理台	コンロ台
33種 180cm～60cm	13種 90cm～5cm	6種 75cm～60cm

豊富な間口・バリエーションで組合せ自由自在。
使い勝手に合わせてお選びいただけます。



<ご注文時品名例>

※間口120cm 高さ80cm カラーホワイトの場合

例:KTD5 - 80 - 120S - (左) - [SW]

(シリーズ名) 高さ 間口仕様 シンク カラー

● キャビネットは、トップ出し水栓仕様と壁出し水栓仕様をご用意しております

トップ出し水栓仕様 水栓穴径:φ38mm



ワークトップはSUS304同等レベルの鋼材を採用。シンク部はSUS304J1採用。

壁出し水栓仕様 水栓穴なし※水栓穴がない為、シンク部分が少し大きくなります。



ワークトップはSUS304同等レベルの鋼材を採用。シンク部はSUS430採用。
※壁出し水栓金具の取扱いはありません。

● 間口や用途に合わせて豊富なラインナップからお選びいただけます

コンロ台一体型流し台



流し台とコンロ台が一体化。
設置も簡単でコストパフォーマンスに優れた一体型流し台です。

組合せ型流し台



用途に応じて、流し台やコンロ台、調理台などをお選びいただけ、組合せにより様々なサイズを実現できます。

● ビルトインタイプや調理台付などコンロ台のバリエーションが多彩です



(組み合わせ例)
KTD5-80-120DS(左) [SW] + KTD5-80-60GC3 [SW]



(組み合わせ例)
KTD5-80-120DS(左) [SW] + KTD5-80-60G [SW]

組み合わせ例



ホワイトカラー扉 [SW]

間口 180cm セット例

<基本セット>

流し台

KTD5-80-120S(右) [SW]

<オプション>

ガスコンロ (市販品)

コンロ台

KTD5-80-60G [SW]

吊り戸棚

KTD3-45-120FH [SW]

フードボックス

FAN-600F [W]

基本セット価格

¥154,500 (税抜)



ホワイトカラー扉 [SW]

間口 195cm セット例

<基本セット>

流し台

KTD5-80-120S(右) [SW]

<オプション>

ガスコンロ (市販品)

コンロ調理台

KTD5-80-75GT(右) [SW]

吊り戸棚

KTD3-45-120FH [SW]

フードボックス

FAN-750F [W]

基本セット価格

¥183,500 (税抜)



オプション品



KTD5 推奨シングルレバー水栓

SC-55A	¥23,000 (税抜)
SC-55AK (寒冷地用)	¥27,000 (税抜)
SCJ-55A (上面施工タイプ)	¥31,000 (税抜)
SCJ-55AK (上面施工タイプ/寒冷地用)	¥34,000 (税抜)



トップ出し
水栓穴用キャップ
TP-38
¥2,200 (税抜)



水栓穴
アダプター
¥4,300 (税抜)

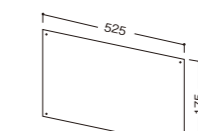

サイドガード (ステンレス製)
SG5-52BA
¥2,000 (税抜)



流し台用タオル掛け
¥800 (税抜)

●印刷インキの都合上、カタログ写真と商品の色が異なることがあります。サンプル帳などをご確認ください。

●流し台の価格には水栓金具は含まれていません。●仕様 (左 / 右) などをよくご確認のうえ発注ください。●各種器具: P81～85 参照

壁出し水栓仕様	奥行	60cm	55cm	46cm
	高さ	85cm	80cm	75cm

一体型流し台

レギュラーカラー	SW	LG			
即納	ホワイト	木目			
プレミアムカラー	UW	WN	PM	MD	BS
受注生産	ウルトラホワイト	ウインザーナット	ペールグレイ	ダークグレイ	ブラックストーン

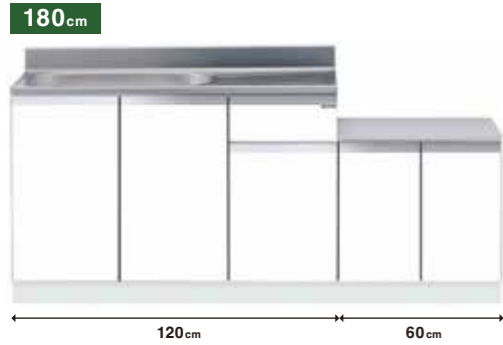

一体型流し台
KTD5-80-180K (左) [扉カラー]
 レギュラーカラー ¥85,000 (税抜)
 プレミアムカラー ¥95,000 (税抜)



- サイズ：W180×D55×H80cm
 ●右タイプもあります。
 ●サイドガード付き

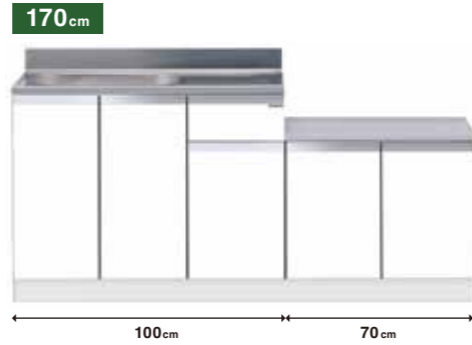

一体型流し台
KTD5-80-170K (左) [扉カラー]
 レギュラーカラー ¥79,000 (税抜)
 プレミアムカラー ¥89,000 (税抜)



- サイズ：W170×D55×H80cm
 ●右タイプもあります。
 ●サイドガード付き

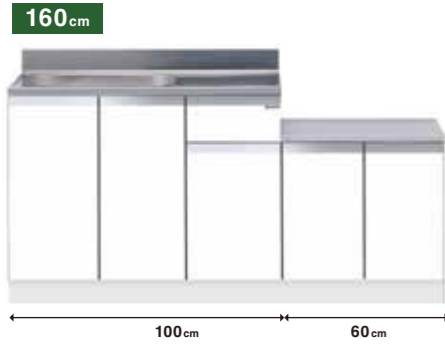

一体型流し台
KTD5-80-160K (左) [扉カラー]
 レギュラーカラー ¥75,000 (税抜)
 プレミアムカラー ¥85,000 (税抜)



- サイズ：W160×D55×H80cm
 ●右タイプもあります。
 ●サイドガード付き



一体型流し台
KTD5-80-120K (左) [扉カラー]
 レギュラーカラー ¥59,000 (税抜)
 プレミアムカラー ¥68,000 (税抜)



- サイズ：W120×D55×H80cm
 ●右タイプもあります。
 ●サイドガード付き

シンク部は SUS430

ワークトップとバックガードの高さ
 <側面図>

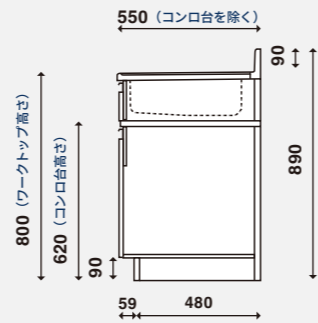

QRコードを読み取ることで
 ウェブ上で商品詳細をご確認いただけます。

- 印刷インキの都合上、カタログ写真と商品の色が異なることがあります。サンプル帳などでご確認ください。
 ●仕様 (左 / 右) などをよくご確認のうえ発注ください。●各種器具：P81～85 参照

壁出し水栓仕様	奥行	60cm	55cm	46cm
	高さ	85cm	80cm	75cm

組合せ型流し台

レギュラーカラー	SW	LG			
即納	ホワイト	木目			
プレミアムカラー	UW	WN	PM	MD	BS
受注生産	ウルトラホワイト	ウインザーナット	ペールグレイ	ダークグレイ	ブラックストーン



一槽流し台
KTD5-80-180S [扉カラー]
 レギュラーカラー ¥105,000 (税抜)
 プレミアムカラー ¥116,000 (税抜)



- サイズ：W180×D55×H80cm



一槽流し台
KTD5-80-170S [扉カラー]
 レギュラーカラー ¥97,000 (税抜)
 プレミアムカラー ¥108,000 (税抜)



- サイズ：W170×D55×H80cm



一槽流し台
KTD5-80-150S [扉カラー]
 レギュラーカラー ¥83,000 (税抜)
 プレミアムカラー ¥93,000 (税抜)



- サイズ：W150×D55×H80cm



ジャンボシンク流し台
KTD5-80-150J (左) [扉カラー]
 レギュラーカラー ¥93,000 (税抜)
 プレミアムカラー ¥103,000 (税抜)



- サイズ：W150×D55×H80cm
 ●右タイプもあります。



一槽流し台
KTD5-80-135S (左) [扉カラー]
 レギュラーカラー ¥74,000 (税抜)
 プレミアムカラー ¥83,000 (税抜)



- サイズ：W135×D55×H80cm
 ●右タイプもあります。



一槽流し台
KTD5-80-120S (左) [扉カラー]
 レギュラーカラー ¥66,000 (税抜)
 プレミアムカラー ¥75,000 (税抜)



- サイズ：W120×D55×H80cm
 ●右タイプもあります。

QRコードを読み取ることで
 ウェブ上で商品詳細をご確認いただけます。

- 印刷インキの都合上、カタログ写真と商品の色が異なることがあります。サンプル帳などでご確認ください。
 ●仕様 (左 / 右) などをよくご確認のうえ発注ください。●各種器具：P81～85 参照

KTD5-80

キッチンダイニング
 ● 流し台 (奥行 55cm × 高さ 80cm タイプ)

壁出し水栓仕様	奥行	60cm	55cm	46cm
	高さ	85cm	80cm	75cm

組合せ型流し台

レギュラーカラー	SW	LG			
即納	ホワイト	木目			
プレミアムカラー	UW	WN	PM	MD	BS
受注生産	ウルトラ ホワイト	ウィンザー ナット	パール グレイ	ダーク グレイ	ブラック ストーン

110cm



一槽流し台
KTD5-80-110S (左) [扉カラー]
 レギュラーカラー ¥62,000 (税抜)
 プレミアムカラー ¥71,000 (税抜)
 サイズ: W110×D55×H80cm
 ●右タイプもあります。

105cm



一槽流し台
KTD5-80-105S (左) [扉カラー]
 レギュラーカラー ¥60,000 (税抜)
 プレミアムカラー ¥69,000 (税抜)
 サイズ: W105×D55×H80cm
 ●右タイプもあります。

100cm



一槽流し台
KTD5-80-100S (左) [扉カラー]
 レギュラーカラー ¥58,000 (税抜)
 プレミアムカラー ¥67,000 (税抜)
 サイズ: W100×D55×H80cm
 ●右タイプもあります。

100cm



全槽流し台
KTD5-80-100AS [扉カラー]
 レギュラーカラー ¥68,000 (税抜)
 プレミアムカラー ¥77,000 (税抜)
 サイズ: W100×D55×H80cm

90cm



一槽流し台
KTD5-80-90S (左) [扉カラー]
 レギュラーカラー ¥56,000 (税抜)
 プレミアムカラー ¥65,000 (税抜)
 サイズ: W90×D55×H80cm ●右タイプもあります。

80cm



一槽流し台
KTD5-80-80S (左) [扉カラー]
 レギュラーカラー ¥54,000 (税抜)
 プレミアムカラー ¥61,000 (税抜)
 サイズ: W80×D55×H80cm ●右タイプもあります。

75cm



全槽流し台
KTD5-80-75S [扉カラー]
 レギュラーカラー ¥53,000 (税抜)
 プレミアムカラー ¥60,000 (税抜)
 サイズ: W75×D55×H80cm
 ※左右の扉開口寸法は均等ではありません。

60cm



全槽流し台
KTD5-80-60S [扉カラー]
 レギュラーカラー ¥41,000 (税抜)
 プレミアムカラー ¥48,000 (税抜)
 サイズ: W60×D55×H80cm

シンク部は SUS430

ワークトップとバックガードの高さ
 <側面図>

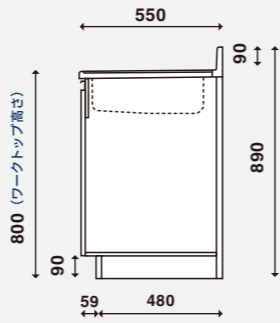

トップ出し水栓仕様	奥行	60cm	55cm	46cm
	高さ	85cm	80cm	75cm

一体型流し台

レギュラーカラー	SW	LG			
即納	ホワイト	木目			
プレミアムカラー	UW	WN	PM	MD	BS
受注生産	ウルトラ ホワイト	ウィンザー ナット	パール グレイ	ダーク グレイ	ブラック ストーン

水栓金具別売 詳しくは P.82

180cm



一体型流し台
KTD5-80-180DK (左) [扉カラー]
 レギュラーカラー ¥96,000 (税抜)
 プレミアムカラー ¥106,000 (税抜)
 サイズ: W180×D55×H80cm
 ●右タイプもあります。
 ●サイドガード付き

170cm



一体型流し台
KTD5-80-170DK (左) [扉カラー]
 レギュラーカラー ¥86,000 (税抜)
 プレミアムカラー ¥96,000 (税抜)
 サイズ: W170×D55×H80cm
 ●右タイプもあります。
 ●サイドガード付き

160cm



一体型流し台
KTD5-80-160DK (左) [扉カラー]
 レギュラーカラー ¥80,000 (税抜)
 プレミアムカラー ¥90,000 (税抜)
 サイズ: W160×D55×H80cm
 ●右タイプもあります。
 ●サイドガード付き

120cm



一体型流し台
KTD5-80-120DK (左) [扉カラー]
 レギュラーカラー ¥64,000 (税抜)
 プレミアムカラー ¥73,000 (税抜)
 サイズ: W120×D55×H80cm
 ●右タイプもあります。
 ●サイドガード付き

シンク部は SUS304J1

ワークトップとバックガードの高さ
 <側面図>

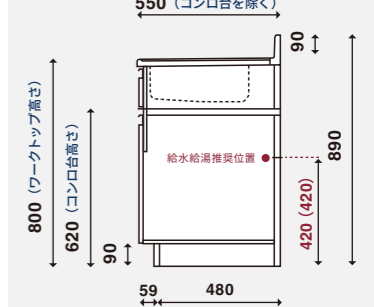

別売水栓金具

シングルレバー水栓 詳しくは P.82		トップ出し水栓穴用キャップ TP-38	水栓穴アダプター 取付穴径φ24mm
SC-55A (寒冷地用)	¥23,000 (税抜)	¥2,200 (税抜)	¥4,300 (税抜)
SC-55AK (寒冷地用)	¥27,000 (税抜)		
SCJ-55A (上面施工タイプ)	¥31,000 (税抜)		
SCJ-55AK (上面施工タイプ/寒冷地用)	¥34,000 (税抜)		

※上記以外の水栓器具を取付ける場合は、他社メーカーが推奨する給水給湯位置をご確認ください。

QRコードを読み取ることでウェブ上で商品詳細をご確認いただけます。

●印刷インキの都合上、カタログ写真と商品の色が異なることがあります。サンプル帳などでご確認ください。
 ●仕様 (左 / 右) などをご確認のうえ発注ください。●各種器具: P.81 ~ 85 参照

QRコードを読み取ることでウェブ上で商品詳細をご確認いただけます。

●印刷インキの都合上、カタログ写真と商品の色が異なることがあります。サンプル帳などでご確認ください。
 ●流し台の価格には水栓金具は含まれていません。●仕様 (左 / 右) などをご確認のうえ発注ください。●各種器具: P.81 ~ 85 参照

KTD5-80 キッチンダイニング 流し台 (奥行55cm × 高さ80cmタイプ)

トップ出し水栓仕様	奥行	60cm	55cm	46cm
	高さ	85cm	80cm	75cm

組合せ型流し台

レギュラーカラー	SW	LG			
即納	ホワイト	木目			
プレミアムカラー	UW	WN	PM	MD	BS
受注生産	ウルトラ ホワイト	ウィンザー ナット	パール グレイ	ダーク グレイ	ブラック ストーン



一槽流し台
KTD5-80-180DS [扉カラー]
レギュラーカラー ¥115,000 (税抜)
プレミアムカラー ¥126,000 (税抜)
サイズ: W180×D55×H80cm



一槽流し台
KTD5-80-170DS [扉カラー]
レギュラーカラー ¥107,000 (税抜)
プレミアムカラー ¥118,000 (税抜)
サイズ: W170×D55×H80cm



水栓金具別売 詳しくは **P.82**



一槽流し台
KTD5-80-150DS [扉カラー]
レギュラーカラー ¥93,000 (税抜)
プレミアムカラー ¥103,000 (税抜)
サイズ: W150×D55×H80cm



一槽流し台
KTD5-80-135DS (左) [扉カラー]
レギュラーカラー ¥86,000 (税抜)
プレミアムカラー ¥95,000 (税抜)
サイズ: W135×D55×H80cm ●右タイプもあります。



一槽流し台
KTD5-80-120DS (左) [扉カラー]
レギュラーカラー ¥77,000 (税抜)
プレミアムカラー ¥86,000 (税抜)
サイズ: W120×D55×H80cm ●右タイプもあります。



一槽流し台
KTD5-80-110DS (左) [扉カラー]
レギュラーカラー ¥71,000 (税抜)
プレミアムカラー ¥80,000 (税抜)
サイズ: W110×D55×H80cm ●右タイプもあります。



QRコードを読み取ることで
ウェブ上で商品詳細をご確認いただけます。

●印刷インキの都合上、カタログ写真と商品の色が異なることがあります。サンプル帳などでご確認ください。
●流し台の価格には水栓金具は含まれていません。●仕様 (左 / 右) などをよくご確認のうえ発注ください。●各種器具: P81 ~ 85 参照

トップ出し水栓仕様	奥行	60cm	55cm	46cm
	高さ	85cm	80cm	75cm

組合せ型流し台

レギュラーカラー	SW	LG			
即納	ホワイト	木目			
プレミアムカラー	UW	WN	PM	MD	BS
受注生産	ウルトラ ホワイト	ウィンザー ナット	パール グレイ	ダーク グレイ	ブラック ストーン



一槽流し台
KTD5-80-105DS (左) [扉カラー]
レギュラーカラー ¥68,000 (税抜)
プレミアムカラー ¥77,000 (税抜)
サイズ: W105×D55×H80cm ●右タイプもあります。



一槽流し台
KTD5-80-100DS (左) [扉カラー]
レギュラーカラー ¥65,000 (税抜)
プレミアムカラー ¥74,000 (税抜)
サイズ: W100×D55×H80cm ●右タイプもあります。



一槽流し台
KTD5-80-90DS (左) [扉カラー]
レギュラーカラー ¥60,000 (税抜)
プレミアムカラー ¥69,000 (税抜)
サイズ: W90×D55×H80cm ●右タイプもあります。



水栓金具別売 詳しくは **P.82**



全槽流し台
KTD5-80-75DS [扉カラー]
レギュラーカラー ¥56,000 (税抜)
プレミアムカラー ¥63,000 (税抜)
サイズ: W75×D55×H80cm
※左右の扉間口寸法は均等ではありません。



全槽流し台
KTD5-80-60DS [扉カラー]
レギュラーカラー ¥44,000 (税抜)
プレミアムカラー ¥51,000 (税抜)
サイズ: W60×D55×H80cm



別売水栓金具

シングルレバー水栓 詳しくは P.82		トップ出し水栓穴用 キャップ TP-38 ¥2,200 (税抜)	水栓穴アダプター 取付穴径φ24mm ¥4,300 (税抜)
SC-55A (寒冷地用) ¥23,000 (税抜)	SC-55AK (寒冷地用) ¥27,000 (税抜)	SCJ-55A (上面施工タイプ) ¥31,000 (税抜)	SCJ-55AK (上面施工タイプ/寒冷地用) ¥34,000 (税抜)

※上記以外の水栓器具を取付ける場合は、他社メーカーが推奨する給水給湯位置をご確認ください。

QRコードを読み取ることで
ウェブ上で商品詳細をご確認いただけます。

●印刷インキの都合上、カタログ写真と商品の色が異なることがあります。サンプル帳などでご確認ください。
●流し台の価格には水栓金具は含まれていません。●仕様 (左 / 右) などをよくご確認のうえ発注ください。●各種器具: P81 ~ 85 参照

KTD5-80
キッチンダイニング
流し台 (奥行55cm × 高さ80cmタイプ)

シンク部は SUS304J1

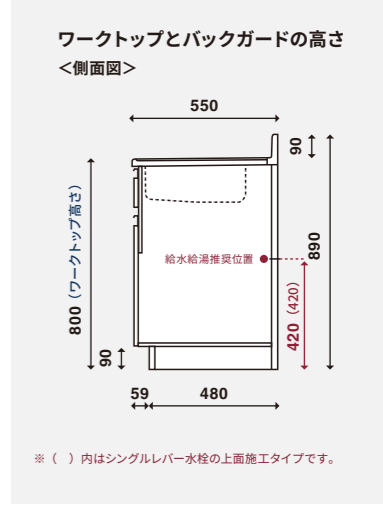

奥行	60cm	55cm	46cm
高さ	85cm	80cm	75cm

調理台

レギュラーカラー					
即納	SW ホワイト	LG 木目			
プレミアムカラー					
受注生産	UW ウルトラ ホワイト	WN ウエッジ ナット	PM パール グリーン	MD ダーク グリーン	BS ブラック ストーン



KTD5-80-90T [扉カラー] 調理台
レギュラーカラー ¥44,000 (税抜)
プレミアムカラー ¥50,000 (税抜)
サイズ: W90×D55×H80cm
●引出し1段



KTD5-80-60T [扉カラー] 調理台
レギュラーカラー ¥38,000 (税抜)
プレミアムカラー ¥44,000 (税抜)
サイズ: W60×D55×H80cm
●引出し1段



KTD5-80-45T [扉カラー] 調理台
レギュラーカラー ¥35,000 (税抜)
プレミアムカラー ¥41,000 (税抜)
サイズ: W45×D55×H80cm
●引出し1段 ●右吊元扉のみ



KTD5-80-75C [扉カラー] 隅調理台
レギュラーカラー ¥64,000 (税抜)
プレミアムカラー ¥69,000 (税抜)
サイズ: W75×D55×H80cm
●右吊元扉のみ
●底板はステンレス貼りではありません。
●天板は SUS430 になります。



回転棚 (隅調理台のみ)
奥のものを出し入れしやすい回転棚で、
コーナースペースを有効活用します。
※画像は回転棚の参考写真です。



KTD5-80-45TD [扉カラー] 調理台
レギュラーカラー ¥45,000 (税抜)
プレミアムカラー ¥51,000 (税抜)
サイズ: W45×D55×H80cm
●引出し3段



KTD5-80-40T [扉カラー] 調理台
レギュラーカラー ¥31,000 (税抜)
プレミアムカラー ¥37,000 (税抜)
サイズ: W40×D55×H80cm
●引出し1段 ●右吊元扉のみ



KTD5-80-30T [扉カラー] 調理台
レギュラーカラー ¥29,000 (税抜)
プレミアムカラー ¥35,000 (税抜)
サイズ: W30×D55×H80cm
●引出し1段 ●右吊元扉のみ



KTD5-80-30TD [扉カラー] 調理台
レギュラーカラー ¥39,000 (税抜)
プレミアムカラー ¥45,000 (税抜)
サイズ: W30×D55×H80cm
●引出し3段



KTD5-80-25T [扉カラー] 調理台
レギュラーカラー ¥27,000 (税抜)
プレミアムカラー ¥32,000 (税抜)
サイズ: W25×D55×H80cm
●右吊元扉のみ



KTD5-80-20T [扉カラー] 調理台
レギュラーカラー ¥26,000 (税抜)
プレミアムカラー ¥31,000 (税抜)
サイズ: W20×D55×H80cm
●右吊元扉のみ



KTD5-80-15T [扉カラー] 調理台
レギュラーカラー ¥25,000 (税抜)
プレミアムカラー ¥30,000 (税抜)
サイズ: W15×D55×H80cm
●右吊元扉のみ



KTD5-80-10T [扉カラー] 調理台
レギュラーカラー ¥24,000 (税抜)
プレミアムカラー ¥29,000 (税抜)
サイズ: W10×D55×H80cm
●スベークー用



KTD5-80-5T [扉カラー] 調理台
レギュラーカラー ¥23,000 (税抜)
プレミアムカラー ¥28,000 (税抜)
サイズ: W5×D55×H80cm
●スベークー用



隅調理台を使ったL型レイアウト施工例

ちょっとした隙間も
5cm単位でぴったりフィット!

流し台の脇にできる僅かな隙間。その隙間調整用として5cm単位のミニ調理台をラインナップしています。
上記写真はKTD5-80-15Tを利用して15cmの隙間を解消した使用例です。

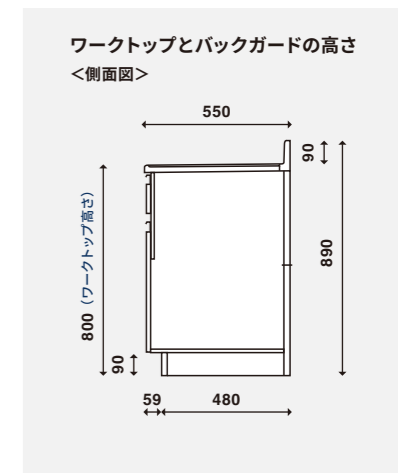

QRコードを読み取ることで
ウェブ上で商品詳細をご確認いただけます。

- 印刷インキの都合上、カタログ写真と商品の色が異なることがあります。サンプル帳などでご確認ください。
- 仕様 (左 / 右) などをよくご確認のうえ発注ください。●各種器具: P81 ~ 85 参照

奥行	60cm	55cm	46cm
高さ	85cm	80cm	75cm

コンロ台

レギュラーカラー
即納

プレミアムカラー
受注生産

SW ホワイト	LG 木目	UW ウルトラ ホワイト	WN ウイング ホワイト	PM ペール グレーン	MD ダーク グレーン	BS ブラック ストーン
------------	----------	--------------------	--------------------	-------------------	-------------------	--------------------

75cm



コンロ調理台
KTD5-80-75GT (左) [屏カラー]
レギュラーカラー ¥48,000 (税抜)
プレミアムカラー ¥54,000 (税抜)



サイズ：W75×D55×H80cm
●右タイプもあります。
●サイドガードは同梱となります。
※左右の扉間口寸法は均等ではありません。

70cm



コンロ台
KTD5-80-70G [屏カラー]
レギュラーカラー ¥28,000 (税抜)
プレミアムカラー ¥33,000 (税抜)



サイズ：W70×D54×H62cm
●バックガードは別売となります。

60cm



コンロ台
KTD5-80-60G [屏カラー]
レギュラーカラー ¥25,000 (税抜)
プレミアムカラー ¥30,000 (税抜)



サイズ：W60×D54×H62cm
●バックガードは別売となります。

バックガード
及び防熱板別売 詳しくは **P.84**

60cm



コンロキャビネット (3口・グリル)
KTD5-80-60GC3 [屏カラー]
レギュラーカラー ¥30,000 (税抜)
プレミアムカラー ¥36,000 (税抜)



サイズ：W60×D55×H80cm ※加熱器具別
●バックガード無し
■3口コンログリル付 DG32T1VQ1
¥102,000 (税抜)

60cm



コンロキャビネット (2口)
KTD5-80-60GC2 [屏カラー]
レギュラーカラー ¥30,000 (税抜)
プレミアムカラー ¥36,000 (税抜)



サイズ：W60×D55×H80cm ※加熱器具別
●バックガード無し
■2口コンロ PD-202B
¥95,000 (税抜)

60cm



コンロキャビネット (1口)
KTD5-80-60GC1 [屏カラー]
レギュラーカラー ¥30,000 (税抜)
プレミアムカラー ¥36,000 (税抜)



サイズ：W60×D55×H80cm ※加熱器具別
●バックガード無し
■1口コンロ DC1004SB
¥55,000 (税抜)

加熱器具別売 詳しくは **P.82**

火災予防条例により機器の側方、後方の壁が不燃材で仕上げられていない場合は有効な離隔距離を確保する事が規定されております。機器設置に関しては各機器の取付説明書を必ずご確認ください。

■KTD5-80 シリーズ コンロキャビネット 調理器具対応一覧

調理器具	ガスコンロ	IH 調理器
流し台間口		
KTD5-80-60GC3	3口コンロ・グリル付 DG32T1VQ1 ¥102,000 (税抜)	3口クッキングヒーター・グリル付 CS-G321M ¥220,000 (税抜)
KTD5-80-60GC2	2口コンロ PD-202B ¥95,000 (税抜)	2口クッキングヒーター IHC-B2201-B ¥140,000 (税抜)
KTD5-80-60GC1	1口コンロ DC1004SB ¥55,000 (税抜)	1口クッキングヒーター SIH-BH113A ¥38,000 (税抜)

※詳細はP82をご参照ください。

QRコードを読み取ることで
ウェブ上で商品詳細をご確認いただけます。

●印刷インキの都合上、カタログ写真と商品の色が異なることがあります。サンプル帳などをご確認ください。

●仕様 (左 / 右) などをよくご確認のうえ発注ください。●各種器具：P81～85 参照

火災予防条例により機器の側方、後方の壁が不燃材で仕上げられていない場合は有効な離隔距離を確保する事が規定されております。機器設置に関しては各機器の取付説明書を必ずご確認ください。

お好みの流し台とコンロ台が自由に選べる
ワンドの組合せタイプです。

■防火対策仕様



壁とガスコンロの間の空間が火を遠ざけるので壁を焦がす心配がありません。

■調理器具ビルトインタイプ



ガス器具一体型のコンロキャビネットだからお手入れ簡単でスッキリ納まります。

ワークトップは SUS430 採用

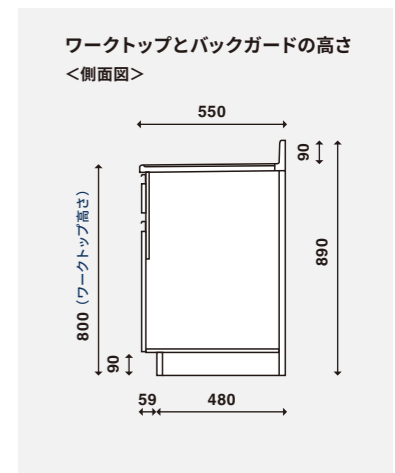
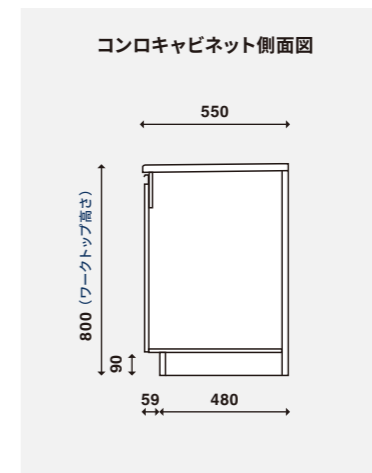
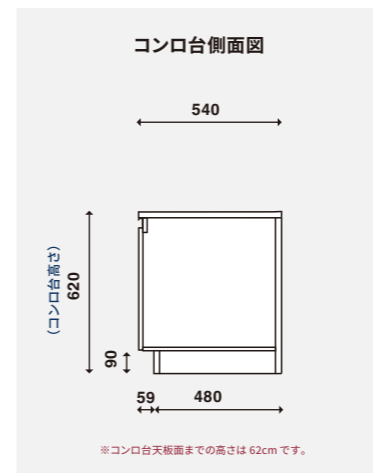

KTD5-80

キッチンダイニング

コンロ台 (奥行 55cm × 高さ 80cm タイプ)

KTD4

キッチンシリーズ

奥行	60cm	55cm	46cm
高さ	85cm	80cm	75cm

流し台	調理台	コンロ台
15種 160cm～45cm	3種 60cm～30cm	4種 70cm～35cm

流し台奥行が46cmと薄いKTD4シリーズは、ワンルームマンションやアパート・事務所など狭小スペースに最適な流し台です。

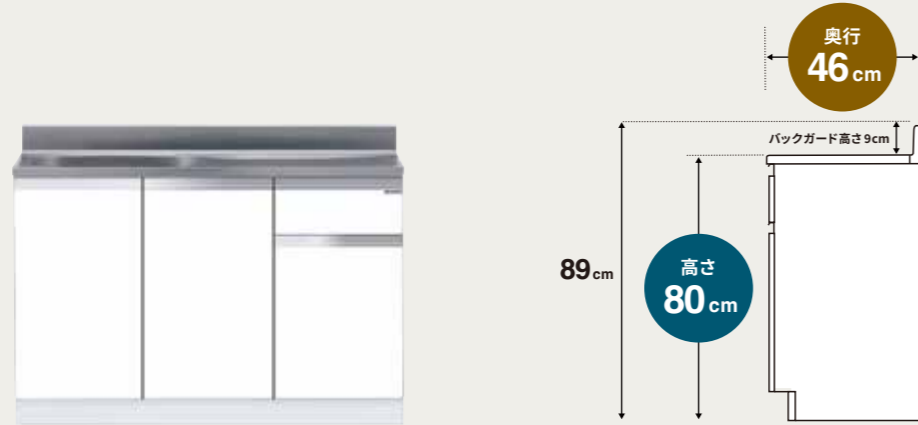

<ご注文時品名例>

※間口120cm 高さ80cm カラーホワイトの場合

例:KTD4 - 80 - 120S - (左) - [SW]
(シリーズ名) 高さ 間口仕様 シンク カラー

● キャビネットは、トップ出し水栓仕様と壁出し水栓仕様をご用意しております

トップ出し水栓仕様 水栓穴径：φ38mm



ワークトップはSUS430を採用。シンク部はSUS304J1を採用。

壁出し水栓仕様 水栓穴なし※水栓穴がない為、シンク部分が少し大きくなります。



ワークトップ・シンク部はSUS430を採用。
※壁出し水栓金具の取扱いはございません。

● すっきりスリムな薄型なら、スペースを有効にお使いいただけます

限られたスペースだからこそより広く使いたい。一般的な流し台の奥行55cmより9cmスリムになった薄型タイプのKTD4シリーズは、事務所や店舗などに最適です。

※写真はイメージですので、実際とは異なります。



● カセットコンロを使えば、給湯室に早変わり



ガス配管
工事不要

カセットコンロやIHクッキングヒーターが設置できます。普段あまり調理をしない事務所や店舗の流し台としておすすめします。

※掲載写真のカセットコンロ、IHクッキングヒーターは市販品につき、当社では扱っておりません。

オプション品



KTD4 推奨シングルレバー水栓

SC-55A	¥23,000 (税抜)
SC-55AK (寒冷地用)	¥27,000 (税抜)
SCJ-55A (上面施工タイプ)	¥31,000 (税抜)
SCJ-55AK (上面施工タイプ/寒冷地用)	¥34,000 (税抜)



トップ出し
水栓穴用キャップ
TP-38
¥2,200 (税抜)



水栓穴
アダプター
¥4,300 (税抜)

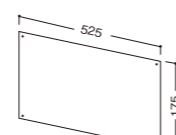

サイドガード (ステンレス製)
SG4-43BA
¥2,000 (税抜)



流し台用タオル掛け
¥800 (税抜)

●印刷インキの都合上、カタログ写真と商品の色が異なることがあります。サンプル帳などでご確認ください。
●流し台の価格には水栓金具は含まれていません。●仕様(左/右)などをよくご確認のうえ発注ください。●各種器具：P81～85参照

壁出し水栓仕様

奥行	60cm	55cm	46cm
高さ	85cm	80cm	75cm

レギュラーカラー

即納

SW

ホワイト

LG

水硝

プレミアムカラー

受注生産

UW

ホワイト

WN

ウツク

PM

パール

MD

ダーク

BS

ブラック

ストーン

[薄型] 一体型・組合せ型流し台

160cm

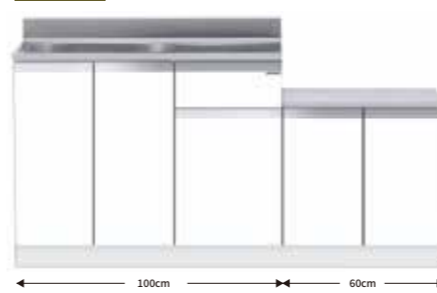

一体型流し台

KTD4-80-160K (左) [扉カラー]

レギュラーカラー ¥72,000 (税抜)

プレミアムカラー ¥82,000 (税抜)

サイズ：W160×D46×H80cm

●右タイプもあります。●サイドガード付き



140/120cm

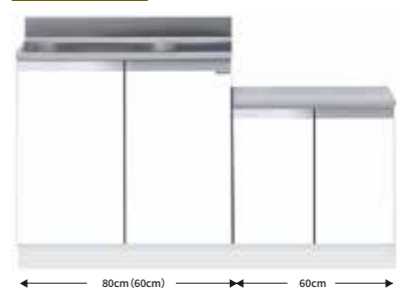

一体型流し台

KTD4-80-140K (左) [扉カラー]

レギュラーカラー ¥68,000 (税抜)

プレミアムカラー ¥77,000 (税抜)

サイズ：W140×D46×H80cm

●右タイプもあります。●サイドガード付き



※画像はKTD4-80-140K (左) です。

一体型流し台

KTD4-80-120K (左) [扉カラー]

レギュラーカラー ¥64,000 (税抜)

プレミアムカラー ¥73,000 (税抜)

サイズ：W120×D46×H80cm

●右タイプもあります。●サイドガード付き



120cm



一槽流し台

KTD4-80-120S (左) [扉カラー]

レギュラーカラー ¥63,000 (税抜)

プレミアムカラー ¥72,000 (税抜)

サイズ：W120×D46×H80cm

●右タイプもあります。



100cm



一槽流し台

KTD4-80-100S (左) [扉カラー]

レギュラーカラー ¥55,000 (税抜)

プレミアムカラー ¥64,000 (税抜)

サイズ：W100×D46×H80cm

●右タイプもあります。



90cm



一槽流し台

KTD4-80-90S (左) [扉カラー]

レギュラーカラー ¥54,000 (税抜)

プレミアムカラー ¥63,000 (税抜)

サイズ：W90×D46×H80cm

●右タイプもあります。



80/60cm



一槽流し台

KTD4-80-80S (左) [扉カラー]

レギュラーカラー ¥51,000 (税抜)

プレミアムカラー ¥58,000 (税抜)

サイズ：W80×D46×H80cm

●右タイプもあります。



※画像はKTD4-80-80S (左) です。

45cm



全槽流し台

KTD4-80-45S [扉カラー]

レギュラーカラー ¥40,000 (税抜)

プレミアムカラー ¥46,000 (税抜)

サイズ：W45×D46×H80cm

●右吊元扉のみ



シンク部・ワークトップはSUS430採用

ワークトップとバックガードの高さ

<側面図>

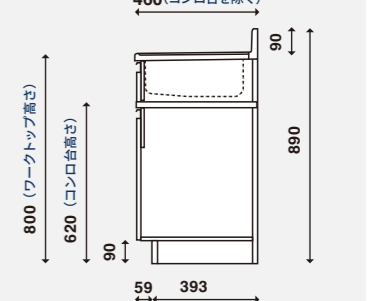

※1口調理器用コンロ台天板面までの高さは73cmです。



QRコードを読み取ることで
ウェブ上で商品詳細をご確認いただけます。

●印刷インキの都合上、カタログ写真と商品の色が異なることがあります。サンプル帳などでご確認ください。
●仕様(左/右)などをよくご確認のうえ発注ください。●各種器具：P81～85参照

KTD4

キッチンダイニング ● 流し台(奥行46cm×高さ80cmタイプ)

トップ出し水栓仕様

奥行	60cm	55cm	46cm
高さ	85cm	80cm	75cm

NEW

[薄型] 組合せ型流し台

120cm	100cm	90cm
一槽流し台 KTD4-80-120DS (左) [扉カラー] レギュラーカラー ¥68,000 (税抜) プレミアムカラー ¥77,000 (税抜) サイズ: W120×D46×H80cm ●右タイプもあります。	一槽流し台 KTD4-80-100DS (左) [扉カラー] レギュラーカラー ¥60,000 (税抜) プレミアムカラー ¥69,000 (税抜) サイズ: W100×D46×H80cm ●右タイプもあります。	一槽流し台 KTD4-80-90DS (左) [扉カラー] レギュラーカラー ¥59,000 (税抜) プレミアムカラー ¥68,000 (税抜) サイズ: W90×D46×H80cm ●右タイプもあります。

80cm	60cm	45cm
一槽流し台 KTD4-80-80DS (左) [扉カラー] レギュラーカラー ¥56,000 (税抜) プレミアムカラー ¥63,000 (税抜) サイズ: W80×D46×H80cm ●右タイプもあります。	全槽流し台 KTD4-80-60DS [扉カラー] レギュラーカラー ¥46,000 (税抜) プレミアムカラー ¥53,000 (税抜) サイズ: W60×D46×H80cm	全槽流し台 KTD4-80-45DS [扉カラー] レギュラーカラー ¥45,000 (税抜) プレミアムカラー ¥51,000 (税抜) サイズ: W45×D46×H80cm ●右吊元扉のみ

別売水栓金具

シングルレバー水栓 詳しくは P.82	SC-55A ¥23,000 (税抜)	トップ出し水栓穴用キャップ TP-38 ¥2,200 (税抜)	水栓穴アダプター 取付穴径φ24mm ¥4,300 (税抜)
	SC-55AK (寒冷地用) ¥27,000 (税抜)		
	SCJ-55A (上面施工タイプ) ¥31,000 (税抜)		
	SCJ-55AK (上面施工タイプ/寒冷地用) ¥34,000 (税抜)		

※上記以外の水栓器具を取付ける場合は、他社メーカーが推奨する給水給湯位置をご確認ください。

●印刷インキの都合上、カタログ写真と商品の色が異なることがあります。サンプル帳などでご確認ください。
 ●仕様(左/右)などをよくご確認のうえ発注ください。●各種器具: P81～85 参照

レギュラーカラー
 即納 SW ホワイト LG 木目
 プレミアムカラー
 受注生産 UW ホワイト光沢 WN ウンパー ナット光沢 PM ベーセル グレイン MD タウ グレイン BS ブラック ストーン

水栓金具別売 詳しくは P.82

シンク部はSUS304J1
ワークトップはSUS430採用

ワークトップとバックガードの高さ <側面図>

※ () 内はシングルレバー水栓の上面施工タイプです。

QRコードを読み取ることでウェブ上で商品詳細をご確認いただけます。

奥行 60cm 55cm 46cm
 高さ 85cm 80cm 75cm

[薄型] 調理台・コンロ台

60cm	40/30cm
調理台 KTD4-80-60T [扉カラー] レギュラーカラー ¥35,000 (税抜) プレミアムカラー ¥41,000 (税抜) サイズ: W60×D46×H80cm ●引出し1段	調理台 KTD4-80-40T [扉カラー] レギュラーカラー ¥29,000 (税抜) プレミアムカラー ¥35,000 (税抜) サイズ: W40×D46×H80cm ●右吊元扉のみ ●引出し1段

70/60cm	40/35cm
コンロ台 KTD4-80-70G [扉カラー] レギュラーカラー ¥27,000 (税抜) プレミアムカラー ¥32,000 (税抜) サイズ: W70×D45×H62cm ●バックガードは別売りとなります。	1口調理器用コンロ台 KTD4-80-40HG [扉カラー] レギュラーカラー ¥23,000 (税抜) プレミアムカラー ¥28,000 (税抜) サイズ: W40×D45×H73cm ●右吊元扉のみ ●バックガードは別売りとなります。

コンロ台 KTD4-80-60G [扉カラー] レギュラーカラー ¥23,000 (税抜) プレミアムカラー ¥28,000 (税抜) サイズ: W60×D45×H62cm ●バックガードは別売りとなります。	1口調理器用コンロ台 KTD4-80-35HG [扉カラー] レギュラーカラー ¥22,000 (税抜) プレミアムカラー ¥27,000 (税抜) サイズ: W35×D45×H73cm ●右吊元扉のみ ●バックガードは別売りとなります。
--	--

ワークトップはSUS430採用

調理台側面図

コンロ台側面図

1口調理器用コンロ台側面図

KTD4-80-40HG/KTD4-80-35HG

●印刷インキの都合上、カタログ写真と商品の色が異なることがあります。サンプル帳などでご確認ください。
 ●仕様(左/右)などをよくご確認のうえ発注ください。●各種器具: P81～85 参照

KTD4

キッチンダイニング

流し台・調理台・コンロ台(奥行46cm×高さ80cmタイプ)

KTD3

キッチンシリーズ

シャープなアルミ取手で見た目にも美しい吊り戸棚。
3つの高さからお選びいただけ、天井スペースまでスッキリ収納できます。

■高さは選べる3タイプ



■不燃仕様もご用意



不燃仕様には、両側板9mm、底板6mmの不燃処理がされています。

■耐震ラッチを標準装備



耐震ラッチは地震の際に揺れを感知すると扉がロックされ、割れやすいものの散乱を予防します。
※但し、いかなる状況下でも一定の動作を保証するものではありません。

<ご注文時品名例>
間口45cm 高さ60cm カラーホワイトの場合
※1 扉吊元は片扉の場合のみ

例：KTD3 - 60 - 45HS - (左) [SW]
(シリーズ名) 高さ 間口仕様 扉吊元※1 カラー

奥行	35.8cm		
高さ	60cm	50cm	45cm

吊り戸棚

レギュラーカラー 即納	SW ホワイト	LG 木目			
プレミアムカラー 受注生産	UW ウイロ ホワイト	WN ウインター ナット	PM パール グレイ	MD ダーク グレイ	BS ブラック ストーン



標準仕様

KTD3-60-120HS [扉カラー]	QR
レギュラーカラー ¥39,000 (税抜)	サイズ：W120×D35.8×H60cm
プレミアムカラー ¥45,000 (税抜)	

KTD3-50-120HS [扉カラー]	QR
レギュラーカラー ¥34,000 (税抜)	サイズ：W120×D35.8×H50cm
プレミアムカラー ¥40,000 (税抜)	

KTD3-45-120HS [扉カラー]	QR
レギュラーカラー ¥30,500 (税抜)	サイズ：W120×D35.8×H45cm
プレミアムカラー ¥36,500 (税抜)	

不燃仕様

KTD3-60-120FH [扉カラー]	QR
レギュラーカラー ¥52,000 (税抜)	サイズ：W120×D35.8×H60cm
プレミアムカラー ¥58,000 (税抜)	

KTD3-50-120FH [扉カラー]	QR
レギュラーカラー ¥47,000 (税抜)	サイズ：W120×D35.8×H50cm
プレミアムカラー ¥53,000 (税抜)	

KTD3-45-120FH [扉カラー]	QR
レギュラーカラー ¥43,500 (税抜)	サイズ：W120×D35.8×H45cm
プレミアムカラー ¥49,500 (税抜)	

●印刷インキの都合上、カタログ写真と商品の色が異なることがあります。サンプル帳などでご確認ください。
●不燃仕様は左右不燃材貼りで。

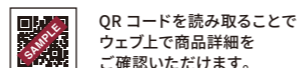

標準仕様

KTD3-60-110HS [扉カラー]	QR
レギュラーカラー ¥37,000 (税抜)	サイズ：W110×D35.8×H60cm
プレミアムカラー ¥43,000 (税抜)	

KTD3-50-110HS [扉カラー]	QR
レギュラーカラー ¥32,000 (税抜)	サイズ：W110×D35.8×H50cm
プレミアムカラー ¥38,000 (税抜)	

KTD3-45-110HS [扉カラー]	QR
レギュラーカラー ¥28,500 (税抜)	サイズ：W110×D35.8×H45cm
プレミアムカラー ¥34,500 (税抜)	

不燃仕様

KTD3-60-110FH [扉カラー]	QR
レギュラーカラー ¥50,000 (税抜)	サイズ：W110×D35.8×H60cm
プレミアムカラー ¥56,000 (税抜)	

KTD3-50-110FH [扉カラー]	QR
レギュラーカラー ¥45,000 (税抜)	サイズ：W110×D35.8×H50cm
プレミアムカラー ¥51,000 (税抜)	

KTD3-45-110FH [扉カラー]	QR
レギュラーカラー ¥41,500 (税抜)	サイズ：W110×D35.8×H45cm
プレミアムカラー ¥47,500 (税抜)	

●印刷インキの都合上、カタログ写真と商品の色が異なることがあります。サンプル帳などでご確認ください。
●不燃仕様は左右不燃材貼りで。



標準仕様

KTD3-60-105HS [扉カラー]	QR
レギュラーカラー ¥36,000 (税抜)	サイズ：W105×D35.8×H60cm
プレミアムカラー ¥42,000 (税抜)	

KTD3-50-105HS [扉カラー]	QR
レギュラーカラー ¥31,000 (税抜)	サイズ：W105×D35.8×H50cm
プレミアムカラー ¥37,000 (税抜)	

KTD3-45-105HS [扉カラー]	QR
レギュラーカラー ¥27,500 (税抜)	サイズ：W105×D35.8×H45cm
プレミアムカラー ¥33,500 (税抜)	

不燃仕様

KTD3-60-105FH [扉カラー]	QR
レギュラーカラー ¥49,000 (税抜)	サイズ：W105×D35.8×H60cm
プレミアムカラー ¥55,000 (税抜)	

KTD3-50-105FH [扉カラー]	QR
レギュラーカラー ¥44,000 (税抜)	サイズ：W105×D35.8×H50cm
プレミアムカラー ¥50,000 (税抜)	

KTD3-45-105FH [扉カラー]	QR
レギュラーカラー ¥40,500 (税抜)	サイズ：W105×D35.8×H45cm
プレミアムカラー ¥46,500 (税抜)	



標準仕様

KTD3-60-95HS [扉カラー]	QR
レギュラーカラー ¥34,000 (税抜)	サイズ：W95×D35.8×H60cm
プレミアムカラー ¥39,000 (税抜)	

KTD3-50-95HS [扉カラー]	QR
レギュラーカラー ¥29,000 (税抜)	サイズ：W95×D35.8×H50cm
プレミアムカラー ¥34,000 (税抜)	

KTD3-45-95HS [扉カラー]	QR
レギュラーカラー ¥25,500 (税抜)	サイズ：W95×D35.8×H45cm
プレミアムカラー ¥30,500 (税抜)	

不燃仕様

KTD3-60-95FH [扉カラー]	QR
レギュラーカラー ¥47,000 (税抜)	サイズ：W95×D35.8×H60cm
プレミアムカラー ¥52,000 (税抜)	

KTD3-50-95FH [扉カラー]	QR
レギュラーカラー ¥42,000 (税抜)	サイズ：W95×D35.8×H50cm
プレミアムカラー ¥47,000 (税抜)	

KTD3-45-95FH [扉カラー]	QR
レギュラーカラー ¥38,500 (税抜)	サイズ：W95×D35.8×H45cm
プレミアムカラー ¥43,500 (税抜)	

●印刷インキの都合上、カタログ写真と商品の色が異なることがあります。サンプル帳などでご確認ください。
●不燃仕様は左右不燃材貼りで。



標準仕様

KTD3-60-100HS [扉カラー]	QR
レギュラーカラー ¥35,000 (税抜)	サイズ：W100×D35.8×H60cm
プレミアムカラー ¥40,000 (税抜)	

KTD3-50-100HS [扉カラー]	QR
レギュラーカラー ¥30,000 (税抜)	サイズ：W100×D35.8×H50cm
プレミアムカラー ¥35,000 (税抜)	

KTD3-45-100HS [扉カラー]	QR
レギュラーカラー ¥26,500 (税抜)	サイズ：W100×D35.8×H45cm
プレミアムカラー ¥31,500 (税抜)	

不燃仕様

KTD3-60-100FH [扉カラー]	QR
レギュラーカラー ¥48,000 (税抜)	サイズ：W100×D35.8×H60cm
プレミアムカラー ¥53,000 (税抜)	

KTD3-50-100FH [扉カラー]	QR
レギュラーカラー ¥43,000 (税抜)	サイズ：W100×D35.8×H50cm
プレミアムカラー ¥48,000 (税抜)	

KTD3-45-100FH [扉カラー]	QR
レギュラーカラー ¥39,500 (税抜)	サイズ：W100×D35.8×H45cm
プレミアムカラー ¥44,500 (税抜)	

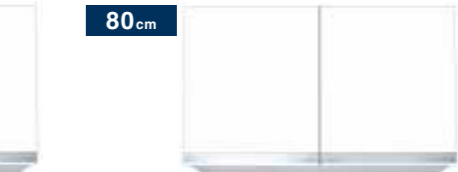

標準仕様

KTD3-60-80HS [扉カラー]	QR
レギュラーカラー ¥31,000 (税抜)	サイズ：W80×D35.8×H60cm
プレミアムカラー ¥35,000 (税抜)	

KTD3-50-80HS [扉カラー]	QR
レギュラーカラー ¥26,000 (税抜)	サイズ：W80×D35.8×H50cm
プレミアムカラー ¥30,000 (税抜)	

KTD3-45-80HS [扉カラー]	QR
レギュラーカラー ¥23,500 (税抜)	サイズ：W80×D35.8×H45cm
プレミアムカラー ¥27,500 (税抜)	

不燃仕様

KTD3-60-80FH [扉カラー]	QR
レギュラーカラー ¥42,000 (税抜)	サイズ：W80×D35.8×H60cm
プレミアムカラー ¥46,000 (税抜)	

KTD3-50-80FH [扉カラー]	QR
レギュラーカラー ¥37,000 (税抜)	サイズ：W80×D35.8×H50cm
プレミアムカラー ¥41,000 (税抜)	

KTD3-45-80FH [扉カラー]	QR
レギュラーカラー ¥34,500 (税抜)	サイズ：W80×D35.8×H45cm
プレミアムカラー ¥38,500 (税抜)	

●印刷インキの都合上、カタログ写真と商品の色が異なることがあります。サンプル帳などでご確認ください。
●不燃仕様は左右不燃材貼りで。

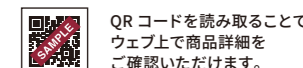

奥行	35.8 cm		
高さ	60 cm	50 cm	45 cm

吊り戸棚

レギュラーカラー **即納**

プレミアムカラー **受注生産**

SW ホワイト LG 木目
 UW ウltraホワイト WN ウンダー ナットウレ PM ベル グレーン MD ダーク グレーン BS ブラック ストーン

<ご注文時品名例>
 間口45cm 高さ60cm カラーホワイトの場合
 ※1 屏吊元は片屏の場合のみ

例: **KTD3 - 60 - 45HS - (左) [SW]**
 (シリーズ名) 高さ 間口仕様 屏吊元^{※1} カラー



標準仕様

KTD3-60-75HS [屏カラー]
 レギュラーカラー ¥30,000 (税抜) サイズ: W75×D35.8×H60cm
 プレミアムカラー ¥33,000 (税抜) ※左右の屏間口寸法は均等ではありません。

KTD3-50-75HS [屏カラー]
 レギュラーカラー ¥25,000 (税抜) サイズ: W75×D35.8×H50cm
 プレミアムカラー ¥28,000 (税抜) ※左右の屏間口寸法は均等ではありません。

KTD3-45-75HS [屏カラー]
 レギュラーカラー ¥22,500 (税抜) サイズ: W75×D35.8×H45cm
 プレミアムカラー ¥25,500 (税抜) ※左右の屏間口寸法は均等ではありません。

不燃仕様

KTD3-60-75FH [屏カラー]
 レギュラーカラー ¥41,000 (税抜) サイズ: W75×D35.8×H60cm
 プレミアムカラー ¥44,000 (税抜) ※左右の屏間口寸法は均等ではありません。

KTD3-50-75FH [屏カラー]
 レギュラーカラー ¥36,000 (税抜) サイズ: W75×D35.8×H50cm
 プレミアムカラー ¥39,000 (税抜) ※左右の屏間口寸法は均等ではありません。

KTD3-45-75FH [屏カラー]
 レギュラーカラー ¥33,500 (税抜) サイズ: W75×D35.8×H45cm
 プレミアムカラー ¥36,500 (税抜) ※左右の屏間口寸法は均等ではありません。



標準仕様

KTD3-60-60HS [屏カラー]
 レギュラーカラー ¥26,000 (税抜) サイズ: W60×D35.8×H60cm
 プレミアムカラー ¥29,000 (税抜)

KTD3-50-60HS [屏カラー]
 レギュラーカラー ¥22,000 (税抜) サイズ: W60×D35.8×H50cm
 プレミアムカラー ¥25,000 (税抜)

KTD3-45-60HS [屏カラー]
 レギュラーカラー ¥19,500 (税抜) サイズ: W60×D35.8×H45cm
 プレミアムカラー ¥22,500 (税抜)

不燃仕様

KTD3-60-60FH [屏カラー]
 レギュラーカラー ¥35,000 (税抜) サイズ: W60×D35.8×H60cm
 プレミアムカラー ¥38,000 (税抜)

KTD3-50-60FH [屏カラー]
 レギュラーカラー ¥31,000 (税抜) サイズ: W60×D35.8×H50cm
 プレミアムカラー ¥34,000 (税抜)

KTD3-45-60FH [屏カラー]
 レギュラーカラー ¥28,500 (税抜) サイズ: W60×D35.8×H45cm
 プレミアムカラー ¥31,500 (税抜)



標準仕様

KTD3-60-70HS [屏カラー]
 レギュラーカラー ¥29,000 (税抜) サイズ: W70×D35.8×H60cm
 プレミアムカラー ¥32,000 (税抜)

KTD3-50-70HS [屏カラー]
 レギュラーカラー ¥24,000 (税抜) サイズ: W70×D35.8×H50cm
 プレミアムカラー ¥27,000 (税抜)

KTD3-45-70HS [屏カラー]
 レギュラーカラー ¥21,500 (税抜) サイズ: W70×D35.8×H45cm
 プレミアムカラー ¥24,500 (税抜)

不燃仕様

KTD3-60-70FH [屏カラー]
 レギュラーカラー ¥40,000 (税抜) サイズ: W70×D35.8×H60cm
 プレミアムカラー ¥43,000 (税抜)

KTD3-50-70FH [屏カラー]
 レギュラーカラー ¥35,000 (税抜) サイズ: W70×D35.8×H50cm
 プレミアムカラー ¥38,000 (税抜)

KTD3-45-70FH [屏カラー]
 レギュラーカラー ¥32,500 (税抜) サイズ: W70×D35.8×H45cm
 プレミアムカラー ¥35,500 (税抜)



標準仕様

KTD3-60-45HS (左右有り) [屏カラー]
 レギュラーカラー ¥23,000 (税抜) サイズ: W45×D35.8×H60cm
 プレミアムカラー ¥25,000 (税抜)

KTD3-50-45HS (左右有り) [屏カラー]
 レギュラーカラー ¥19,000 (税抜) サイズ: W45×D35.8×H50cm
 プレミアムカラー ¥21,000 (税抜)

KTD3-45-45HS (左右有り) [屏カラー]
 レギュラーカラー ¥18,000 (税抜) サイズ: W45×D35.8×H45cm
 プレミアムカラー ¥20,000 (税抜)

不燃仕様

KTD3-60-45FH (左右有り) [屏カラー]
 レギュラーカラー ¥31,000 (税抜) サイズ: W45×D35.8×H60cm
 プレミアムカラー ¥33,000 (税抜)

KTD3-50-45FH (左右有り) [屏カラー]
 レギュラーカラー ¥27,000 (税抜) サイズ: W45×D35.8×H50cm
 プレミアムカラー ¥29,000 (税抜)

KTD3-45-45FH (左右有り) [屏カラー]
 レギュラーカラー ¥26,000 (税抜) サイズ: W45×D35.8×H45cm
 プレミアムカラー ¥28,000 (税抜)



標準仕様

KTD3-60-30HS (左右有り) [屏カラー]
 レギュラーカラー ¥19,000 (税抜) サイズ: W30×D35.8×H60cm
 プレミアムカラー ¥21,000 (税抜)

KTD3-50-30HS (左右有り) [屏カラー]
 レギュラーカラー ¥16,000 (税抜) サイズ: W30×D35.8×H50cm
 プレミアムカラー ¥18,000 (税抜)

KTD3-45-30HS (左右有り) [屏カラー]
 レギュラーカラー ¥15,000 (税抜) サイズ: W30×D35.8×H45cm
 プレミアムカラー ¥17,000 (税抜)

不燃仕様

KTD3-60-30FH (左右有り) [屏カラー]
 レギュラーカラー ¥27,000 (税抜) サイズ: W30×D35.8×H60cm
 プレミアムカラー ¥29,000 (税抜)

KTD3-50-30FH (左右有り) [屏カラー]
 レギュラーカラー ¥24,000 (税抜) サイズ: W30×D35.8×H50cm
 プレミアムカラー ¥26,000 (税抜)

KTD3-45-30FH (左右有り) [屏カラー]
 レギュラーカラー ¥23,000 (税抜) サイズ: W30×D35.8×H45cm
 プレミアムカラー ¥25,000 (税抜)

■耐震ラッチを標準装備 ■棚板をしっかり固定し安定感UP!

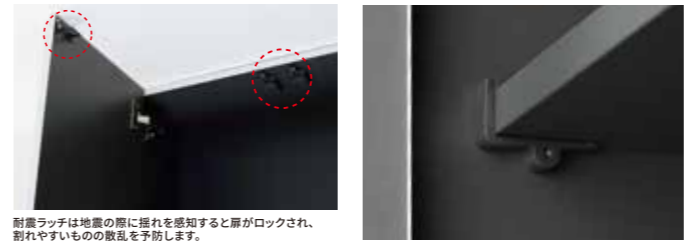

耐震ラッチは地震の際に揺れを感じると屏がロックされ、割れやすいものの取付を予防します。
 ※但し、いかなる状況下でも一定の動作を保証するものではありません。



QRコードを読み取ることでウェブ上で商品詳細をご確認いただけます。

- 印刷インキの都合上、カタログ写真と商品の色が異なることがあります。サンプル帳などをご確認ください。
- 不燃仕様は左右不燃材貼りです。●仕様(左/右)などをよくご確認のうえ発注ください。



標準仕様

KTD3-50-75HC [屏カラー]
 レギュラーカラー ¥45,000 (税抜) サイズ: W75×D35.8×H50cm
 プレミアムカラー ¥50,000 (税抜)

KTD3-45-75HC [屏カラー]
 レギュラーカラー ¥39,000 (税抜) サイズ: W75×D35.8×H45cm
 プレミアムカラー ¥44,000 (税抜)

不燃仕様

KTD3-50-75FHC [屏カラー] ※受注生産にて対応いたします。納期はお問い合わせください。
 レギュラーカラー ¥56,000 (税抜) サイズ: W75×D35.8×H50cm
 プレミアムカラー ¥61,000 (税抜)

KTD3-45-75FHC [屏カラー] ※受注生産にて対応いたします。納期はお問い合わせください。
 レギュラーカラー ¥51,000 (税抜) サイズ: W75×D35.8×H45cm
 プレミアムカラー ¥56,000 (税抜)



標準仕様

KTD3-60-90HC [屏カラー]
 レギュラーカラー ¥53,000 (税抜) サイズ: W90×D35.8×H60cm
 プレミアムカラー ¥58,000 (税抜)

不燃仕様

KTD3-60-90FHC [屏カラー] ※受注生産にて対応いたします。納期はお問い合わせください。
 レギュラーカラー ¥66,000 (税抜) サイズ: W90×D35.8×H60cm
 プレミアムカラー ¥71,000 (税抜)

※KTD3-60-90HC/KTD3-60-90FHCは完成品での搬入が困難なため、2梱包で納入となり、現場での接合作業になります。必ず同梱の施工説明書をご確認ください。

豊富なサイズバリエーションでムダなく空間利用。
こんな所にもあんな所にも、使い次第でお部屋の収納力がアップします。

■多目的吊り戸棚 P.61・P.62

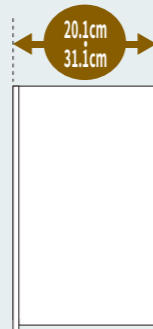

耐震ラッチを標準装備



耐震ラッチは地震の際に揺れを感じると扉がロックされ、割れやすいものの散乱を予防します。
※但し、いかなる状況下でも一定の動作を保証するものではありません。

■壁面収納 P.63~P.65

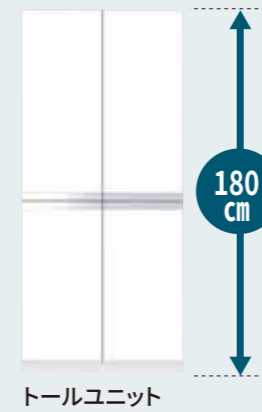

ツールユニット



フロアユニット

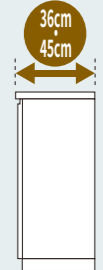

●多目的吊り戸棚サイズ表

高さ	奥行き31.1cm			奥行き20.1cm		
	間口90cm	間口75cm	間口60cm	間口90cm	間口75cm	間口60cm
70cm	90SN	75SN	60SN	—	—	—
60cm	90KN	75KN	60KN	90EN	75EN	60EN
50cm	90JN	75JN	60JN	—	—	—
44cm	90AN	75AN	60AN	90CN	75CN	60CN
40cm	90LN	75LN	60LN	—	—	—

STO-90SN [SW] の使用例



おもちゃやぬいぐるみなど、子供部屋の壁面収納として最適です。

STO-60SN [SW] の使用例



トイレなど省スペースな場所でちょっとした収納ができます。

■ノックダウン式マルチボックス P.66



●間口 1cm 単位でオーダー可能な組立て型吊り戸棚

ドライバー1本で簡単に組立できます。
使いたい場所にちょうどいいサイズで設置できます。

●見せる。収める。組合せで自由自在。

[間口200cm] 奥行き45cm



[間口160cm] 奥行き45cm



[間口180cm] 奥行き36cm

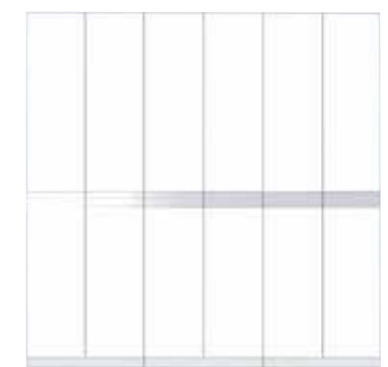

扉タイプとオープンタイプをラインナップ。
収納物やお部屋の形に合わせて自由に組合せができる、据え付けタイプのBOX型壁面収納です。



奥行	31.1cm					20.1cm	
高さ	70cm	60cm	50cm	44cm	40cm	60cm	44cm

多目的吊り戸棚

レギュラーカラー
即納

プレミアムカラー
受注生産





SW ホワイト	LG 木目			
UW ウルトラ ホワイト	WN ウイング ナット	PM パール グレイ	MD ダーク グレイ	BS ブラック ストーン

■奥行き31.1cmタイプ

<p>90cm</p>  <p>STO-90SN [扉カラー] レギュラーカラー ¥37,000 (税抜) プレミアムカラー ¥41,000 (税抜) サイズ: W90×D31.1×H70cm 用途●洋室の吊り戸棚など ※中央の中仕切りは固定です。</p>	<p>90cm</p>  <p>STO-90KN [扉カラー] レギュラーカラー ¥35,000 (税抜) プレミアムカラー ¥39,000 (税抜) サイズ: W90×D31.1×H60cm 用途●洗面台の吊り戸棚など</p>	<p>90cm</p>  <p>STO-90JN [扉カラー] レギュラーカラー ¥33,000 (税抜) プレミアムカラー ¥37,000 (税抜) サイズ: W90×D31.1×H50cm 用途●洗面台、窓上の吊り戸棚など</p>
<p>90cm</p>  <p>STO-90AN [扉カラー] レギュラーカラー ¥31,000 (税抜) プレミアムカラー ¥35,000 (税抜) サイズ: W90×D31.1×H44cm 用途●洗面台の吊り戸棚など</p>	<p>90cm</p>  <p>STO-90LN [扉カラー] レギュラーカラー ¥30,000 (税抜) プレミアムカラー ¥34,000 (税抜) サイズ: W90×D31.1×H40cm 用途●洗面台の吊り戸棚など</p>	
<p>75cm</p>  <p>STO-75SN [扉カラー] レギュラーカラー ¥34,000 (税抜) プレミアムカラー ¥37,000 (税抜) サイズ: W75×D31.1×H70cm 用途●洋室の吊り戸棚など ※中央の中仕切りは固定です。</p>	<p>75cm</p>  <p>STO-75KN [扉カラー] レギュラーカラー ¥32,000 (税抜) プレミアムカラー ¥35,000 (税抜) サイズ: W75×D31.1×H60cm 用途●洋室の吊り戸棚など</p>	<p>75cm</p>  <p>STO-75JN [扉カラー] レギュラーカラー ¥30,000 (税抜) プレミアムカラー ¥33,000 (税抜) サイズ: W75×D31.1×H50cm 用途●窓上など</p>
<p>75cm</p>  <p>STO-75AN [扉カラー] レギュラーカラー ¥28,000 (税抜) プレミアムカラー ¥31,000 (税抜) サイズ: W75×D31.1×H44cm 用途●洗面台の吊り戸棚など</p>	<p>75cm</p>  <p>STO-75LN [扉カラー] レギュラーカラー ¥27,000 (税抜) プレミアムカラー ¥30,000 (税抜) サイズ: W75×D31.1×H40cm 用途●洗面台の吊り戸棚など</p>	

QRコードを読み取ることで
ウェブ上で商品詳細をご確認いただけます。

●印刷インキの都合上、カタログ写真と商品の色が異なることがあります。サンプル帳などでご確認ください。

<p>60cm</p>  <p>STO-60SN [扉カラー] レギュラーカラー ¥32,000 (税抜) プレミアムカラー ¥35,000 (税抜) サイズ: W60×D31.1×H70cm 用途●トイレなど ※中央の中仕切りは固定です。</p>	<p>60cm</p>  <p>STO-60KN [扉カラー] レギュラーカラー ¥30,000 (税抜) プレミアムカラー ¥33,000 (税抜) サイズ: W60×D31.1×H60cm 用途●洋室の吊り戸棚など</p>	<p>60cm</p>  <p>STO-60JN [扉カラー] レギュラーカラー ¥28,000 (税抜) プレミアムカラー ¥31,000 (税抜) サイズ: W60×D31.1×H50cm 用途●窓上など</p>
<p>60cm</p>  <p>STO-60AN [扉カラー] レギュラーカラー ¥26,000 (税抜) プレミアムカラー ¥29,000 (税抜) サイズ: W60×D31.1×H44cm 用途●洗面台の吊り戸棚など</p>	<p>60cm</p>  <p>STO-60LN [扉カラー] レギュラーカラー ¥25,000 (税抜) プレミアムカラー ¥28,000 (税抜) サイズ: W60×D31.1×H40cm 用途●洗面台の吊り戸棚など</p>	

■奥行き20.1cmタイプ

<p>90cm</p>  <p>STO-90EN [扉カラー] レギュラーカラー ¥33,000 (税抜) プレミアムカラー ¥37,000 (税抜) サイズ: W90×D20.1×H60cm 用途●洗面台の吊り戸棚など</p>	<p>90cm</p>  <p>STO-90CN [扉カラー] レギュラーカラー ¥28,000 (税抜) プレミアムカラー ¥32,000 (税抜) サイズ: W90×D20.1×H44cm 用途●洗面台の吊り戸棚など</p>
<p>75cm</p>  <p>STO-75EN [扉カラー] レギュラーカラー ¥30,000 (税抜) プレミアムカラー ¥33,000 (税抜) サイズ: W75×D20.1×H60cm 用途●洋室の吊り戸棚など</p>	<p>75cm</p>  <p>STO-75CN [扉カラー] レギュラーカラー ¥26,000 (税抜) プレミアムカラー ¥29,000 (税抜) サイズ: W75×D20.1×H44cm 用途●洗面台の吊り戸棚など</p>
<p>60cm</p>  <p>STO-60EN [扉カラー] レギュラーカラー ¥28,000 (税抜) プレミアムカラー ¥31,000 (税抜) サイズ: W60×D20.1×H60cm 用途●洋室の吊り戸棚など</p>	<p>60cm</p>  <p>STO-60CN [扉カラー] レギュラーカラー ¥24,000 (税抜) プレミアムカラー ¥27,000 (税抜) サイズ: W60×D20.1×H44cm 用途●洗面台の吊り戸棚など</p>

奥行き31.1cmタイプ / 奥行き20.1cmタイプ共通

■耐震ラッチ標準装備



地震の際、耐震ラッチが揺れを感じし、扉をロックします。
※但し、いかなる状況下でも一定の動作を保証するものではありません。

■棚板をしっかり固定し安定感UP!



※棚板は全て可動棚です。

奥行	45 cm	
高さ	180 cm	87.4 cm

壁面収納

※全カラー受注生産

レギュラーカラー					
受注生産	SW ホワイト	LG 木目			
プレミアムカラー					
受注生産	UW ウルトラ ホワイト	WN ウイング ホワイト	PM パール クレイン	MD ダーク クレイン	BS ブラック ストーン

■奥行45cmタイプ トールユニット

80/60cm



STO45-80DRA [扉カラー] トールユニット 上台
レギュラーカラー ¥42,000 (税抜)
プレミアムカラー ¥46,000 (税抜)



STO45-80AP [扉カラー] トールユニット (レンジラック) 下台
レギュラーカラー ¥42,000 (税抜)
プレミアムカラー ¥48,000 (税抜)



上下セット価格 サイズ：W80×D45×H180cm

レギュラーカラー ¥84,000 (税抜)
プレミアムカラー ¥94,000 (税抜)

STO45-60DRA [扉カラー] トールユニット 上台
レギュラーカラー ¥36,000 (税抜)
プレミアムカラー ¥40,000 (税抜)



STO45-60AP [扉カラー] トールユニット (レンジラック) 下台
レギュラーカラー ¥36,000 (税抜)
プレミアムカラー ¥42,000 (税抜)



上下セット価格 サイズ：W60×D45×H180cm

レギュラーカラー ¥72,000 (税抜)
プレミアムカラー ¥82,000 (税抜)

■奥行45cmタイプ フロアユニット

80/60cm



フロアユニット (レンジラック)
STO45-80APC [扉カラー]
レギュラーカラー ¥48,000 (税抜)
プレミアムカラー ¥56,000 (税抜)
サイズ：W80×D45×H87.4cm



フロアユニット (レンジラック)
STO45-60APC [扉カラー]
レギュラーカラー ¥42,000 (税抜)
プレミアムカラー ¥50,000 (税抜)
サイズ：W60×D45×H87.4cm



80/60cm



フロアユニット (3段引き出し)
STO45-80MUC [扉カラー]
レギュラーカラー ¥48,000 (税抜)
プレミアムカラー ¥56,000 (税抜)
サイズ：W80×D45×H87.4cm



フロアユニット (3段引き出し)
STO45-60MUC [扉カラー]
レギュラーカラー ¥42,000 (税抜)
プレミアムカラー ¥50,000 (税抜)
サイズ：W60×D45×H87.4cm



80/60cm



フロアユニット
STO45-80DRC [扉カラー]
レギュラーカラー ¥48,000 (税抜)
プレミアムカラー ¥56,000 (税抜)
サイズ：W80×D45×H87.4cm



フロアユニット
STO45-60DRC [扉カラー]
レギュラーカラー ¥42,000 (税抜)
プレミアムカラー ¥50,000 (税抜)
サイズ：W60×D45×H87.4cm



●棚板はスライドタイプになっている為、炊飯器やポットの収納が可能。
(STO45-80AP/STO45-60AP/STO45-80APC/STO45-60APCのみ)



※上部は湿気を吸収するケイカル板仕様となっておりますが、蒸気の出る家電製品をご使用の際は、手前に引き出すことで蒸気がこもりにくくなります。
※コンセントは付属しておりません。
※耐荷重10kg

80/60cm



STO45-80DRA [扉カラー] トールユニット 上台
レギュラーカラー ¥42,000 (税抜)
プレミアムカラー ¥46,000 (税抜)



STO45-80MU [扉カラー] トールユニット (3段引き出し) 下台
レギュラーカラー ¥42,000 (税抜)
プレミアムカラー ¥48,000 (税抜)



上下セット価格 サイズ：W80×D45×H180cm

レギュラーカラー ¥84,000 (税抜)
プレミアムカラー ¥94,000 (税抜)

STO45-60DRA [扉カラー] トールユニット 上台
レギュラーカラー ¥36,000 (税抜)
プレミアムカラー ¥40,000 (税抜)



STO45-60MU [扉カラー] トールユニット (3段引き出し) 下台
レギュラーカラー ¥36,000 (税抜)
プレミアムカラー ¥42,000 (税抜)



上下セット価格 サイズ：W60×D45×H180cm

レギュラーカラー ¥72,000 (税抜)
プレミアムカラー ¥82,000 (税抜)

80/60cm



STO45-80DRA [扉カラー] トールユニット 上台
レギュラーカラー ¥42,000 (税抜)
プレミアムカラー ¥46,000 (税抜)



STO45-80DR [扉カラー] トールユニット 下台
レギュラーカラー ¥42,000 (税抜)
プレミアムカラー ¥48,000 (税抜)



上下セット価格 サイズ：W80×D45×H180cm

レギュラーカラー ¥84,000 (税抜)
プレミアムカラー ¥94,000 (税抜)

STO45-60DRA [扉カラー] トールユニット 上台
レギュラーカラー ¥36,000 (税抜)
プレミアムカラー ¥40,000 (税抜)



STO45-60DR [扉カラー] トールユニット 下台
レギュラーカラー ¥36,000 (税抜)
プレミアムカラー ¥42,000 (税抜)



上下セット価格 サイズ：W60×D45×H180cm

レギュラーカラー ¥72,000 (税抜)
プレミアムカラー ¥82,000 (税抜)

●完成品をそのままお届け。据え置きタイプで設置がラクラク。

※トールユニットは全て上台と下台の2梱包で、現場でのジョイントとなります。



■奥行45cmタイプ



奥行45cmタイプは、市販品の電子レンジも収納ができます。

■奥行36cmタイプ



事務用品などの収納に便利です。



QRコードを読み取ることでウェブ上で商品詳細をご確認いただけます。

●印刷インキの都合上、カタログ写真と商品の色が異なることがあります。サンプル帳などでご確認ください。

奥行	36 cm
高さ	180 cm 87.4 cm

壁面収納

※全カラー受注生産

レギュラーカラー	SW ホワイト	LG 木目			
プレミアムカラー	UW ウルトラ ホワイト090	WN ウイング ナット090	PM ペール クレイン	MD ダーク クレイン	BS ブラック ストーン

■奥行36cmタイプ トールユニット

80/60 cm



STO-80RA [扉カラー] トールユニットオープンタイプ 上台
レギュラーカラー ¥38,000 (税抜)
プレミアムカラー ¥42,000 (税抜)



STO-80RS [扉カラー] トールユニットオープンタイプ 下台
レギュラーカラー ¥38,000 (税抜)
プレミアムカラー ¥44,000 (税抜)



上下セット価格 サイズ：W80×D36×H180cm
レギュラーカラー ¥76,000 (税抜)
プレミアムカラー ¥86,000 (税抜)

STO-60RA [扉カラー] トールユニットオープンタイプ 上台
レギュラーカラー ¥32,000 (税抜)
プレミアムカラー ¥36,000 (税抜)



STO-60RS [扉カラー] トールユニットオープンタイプ 下台
レギュラーカラー ¥32,000 (税抜)
プレミアムカラー ¥38,000 (税抜)



上下セット価格 サイズ：W60×D36×H180cm
レギュラーカラー ¥64,000 (税抜)
プレミアムカラー ¥74,000 (税抜)

■奥行36cmタイプ フロアユニット

80 cm

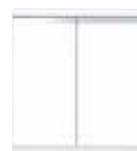

フロアユニット
STO-80RC [扉カラー]
レギュラーカラー ¥44,000 (税抜)
プレミアムカラー ¥52,000 (税抜)



サイズ：W80×D36.5×H87.4cm

QRコードを読み取ることで
ウェブ上で商品詳細をご確認いただけます。

●印刷インキの都合上、カタログ写真と商品の色が異なることがあります。サンプル帳などでご確認ください。

80/60 cm



STO-80RB [扉カラー] トールユニット扉タイプ 上台
レギュラーカラー ¥38,000 (税抜)
プレミアムカラー ¥42,000 (税抜)



STO-80RS [扉カラー] トールユニット扉タイプ 下台
レギュラーカラー ¥38,000 (税抜)
プレミアムカラー ¥44,000 (税抜)



上下セット価格 サイズ：W80×D36×H180cm
レギュラーカラー ¥76,000 (税抜)
プレミアムカラー ¥86,000 (税抜)

STO-60RB [扉カラー] トールユニット扉タイプ 上台
レギュラーカラー ¥32,000 (税抜)
プレミアムカラー ¥36,000 (税抜)



STO-60RS [扉カラー] トールユニット扉タイプ 下台
レギュラーカラー ¥32,000 (税抜)
プレミアムカラー ¥38,000 (税抜)



上下セット価格 サイズ：W60×D36×H180cm
レギュラーカラー ¥64,000 (税抜)
プレミアムカラー ¥74,000 (税抜)

60 cm



フロアユニット
STO-60RC [扉カラー]
レギュラーカラー ¥38,000 (税抜)
プレミアムカラー ¥46,000 (税抜)



サイズ：W60×D36.5×H87.4cm

奥行	20 cm	15 cm
高さ	40 cm 30 cm 20 cm	40 cm 30 cm 20 cm

ノックダウン式マルチボックス

※全カラー受注生産

レギュラーカラー	SW ホワイト	LG 木目			
プレミアムカラー	UW ウルトラ ホワイト090	WN ウイング ナット090	PM ペール クレイン	MD ダーク クレイン	BS ブラック ストーン

●ドライバー1本で簡単組立。

間口は1センチ単位でオーダー可能。奥行、高さも選べます。

※下記サイズ表をご参照ください。
※耐荷重：5kg



<ご注文時品名例>

※間口30cm 奥行15cm 高さ20cm カラーホワイトの場合

例: KDS - 30 - 15 - 20 - SW

(シリーズ名) 間口 奥行 高さ カラー

サイズ/価格表

間口	奥行	高さ	価格
60cm~30cm ※1cm単位でオーダー可能	20cm/15cm ※奥行は2サイズよりお選び下さい	40cm	¥14,000 (税抜)
		30cm	¥13,000 (税抜)
		20cm	¥12,000 (税抜)

●組み立て方法

全て板厚15mm面材を使用。
カラーSW / LGは裏面グレー、カラーUW / WN / PM / MD / BSは
両面同柄となります。

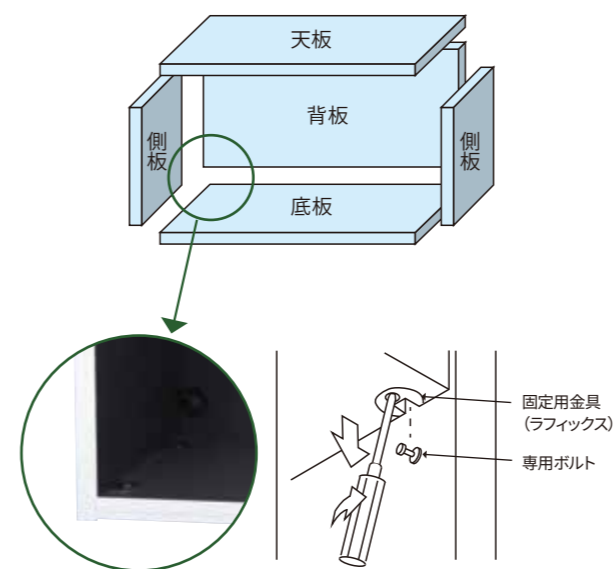

組立は簡単。あらかじめ面材に埋め込んである金具(ラフィックス)と
ボルトを結合、ドライバーで回転させ固定します。



吊戸下のちょっとした収納や、キッチン壁面のスパイスラックなど、
スペースを有効活用

STO

壁面収納 / ノックダウン式マルチボックス

SHO

玄関収納シリーズ

玄関スペースに合わせて天袋・フロア・トールユニットの組合せが自由自在。
戸建住宅やマンションのリフォーム、狭小スペースのアパートにおすすめします。
※ **奥行 36cm** のタイプは、扉と側板が同色となります。

● 組合せ次第で思いのままにレイアウト〈玄関収納〉 **奥行 36cm**

サイズ・バリエーションが豊富だから、組合せ自由自在。
使い勝手に合わせてたっぷり収納。



コノ字パターン
SHO-90U + SHO-90TU
SHO-90F + SHO-90FT

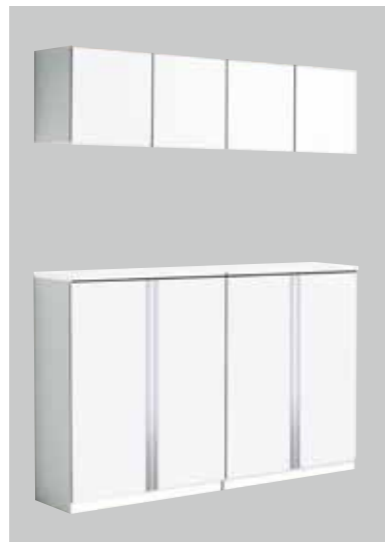

セパレートパターン
SHO-90U + SHO-90U
SHO-90F + SHO-90F



ストレートパターン
SHO-90TU + SHO-90TU
SHO-90FT + SHO-90FT

■ 可動棚板で自由に調整。(玄関収納)



棚板ピッチは32mm。
収納物に合わせて自由に調整できます。

■ 棚板はカンタン水洗い!(玄関収納)



軽くて丈夫で取り外し可能な樹脂製の棚板だから土などの汚れがカンタンに水洗いできます。

※天袋ユニットの棚板は水洗いできません。

● 狭い空間でもスッキリ収納!〈薄型玄関収納〉 **奥行 21cm**



掲載写真は薄型トールユニットSHO-75TTです。



掲載写真は薄型フロアユニットSHO-75TFです。

狭い玄関にも省スペースでスッキリ収納!
玄関や廊下のちょっとした空間も有効に使えます。



薄型トールユニット SHO-75TT (9/12)



薄型フロアユニット SHO-75TF (6/4)



■ 大容量の収納でお気に入りの靴がスッカリ片付きます!!



26 (12/14)

※このマークは紳士靴幅210mm、婦人靴幅170mmとして計算した靴収納量の目安の数字です。()内の青字は紳士靴の数、赤字は婦人靴の数です。

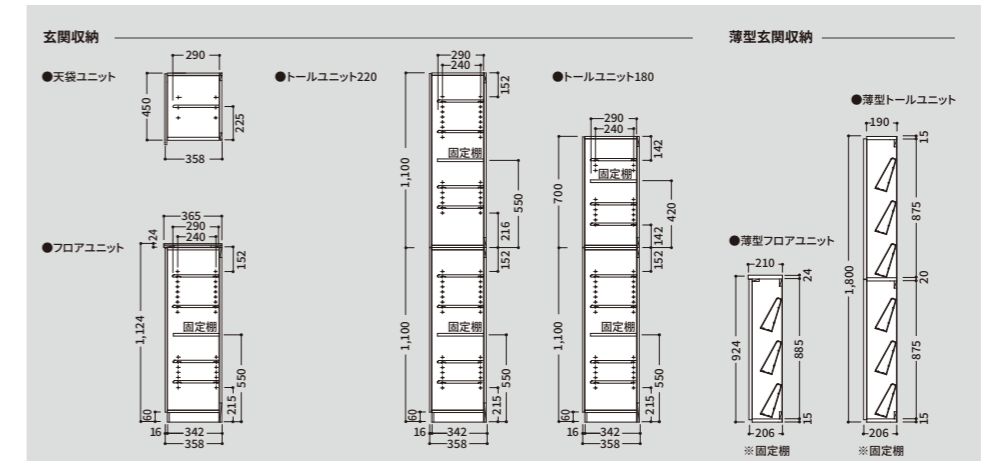

印刷インキの都合上、カタログ写真と商品の色が異なることがあります。サンプル帳などでご確認ください。

奥行	36.5 cm	35.8 cm		
高さ	112.4 cm	220 cm	180 cm	45 cm

























玄関収納

レギュラーカラー **即納**

プレミアムカラー **受注生産**

SW ホワイト LG 木目
 UW ウォルナット WN ウォルナット PM ベル グレーン MD ダーク グレーン BS ブラック ストーン

■2点組合せタイプ

<p>90 cm</p>  <p>天袋ユニット SHO-90U [扉カラー] レギュラーカラー ¥24,500 (税抜) プレミアムカラー ¥29,500 (税抜) サイズ: W90×D35.8×H45cm ●耐震ラッチ標準装備</p>  <p>フロアユニット SHO-90F [扉カラー] レギュラーカラー ¥47,000 (税抜) プレミアムカラー ¥53,000 (税抜) サイズ: W90×D36.5×H112.4cm</p> <p>セット価格 レギュラーカラー ¥71,500 (税抜)  プレミアムカラー ¥82,500 (税抜) </p>	<p>80 cm</p>  <p>天袋ユニット SHO-80U [扉カラー] レギュラーカラー ¥23,500 (税抜) プレミアムカラー ¥28,500 (税抜) サイズ: W80×D35.8×H45cm ●耐震ラッチ標準装備</p>  <p>フロアユニット SHO-80F [扉カラー] レギュラーカラー ¥45,000 (税抜) プレミアムカラー ¥51,000 (税抜) サイズ: W80×D36.5×H112.4cm</p> <p>セット価格 レギュラーカラー ¥68,500 (税抜)  プレミアムカラー ¥79,500 (税抜) </p>
<p>75 cm</p>  <p>天袋ユニット SHO-75U [扉カラー] レギュラーカラー ¥22,500 (税抜) プレミアムカラー ¥26,500 (税抜) サイズ: W75×D35.8×H45cm ●耐震ラッチ標準装備</p>  <p>フロアユニット SHO-75F [扉カラー] レギュラーカラー ¥43,000 (税抜) プレミアムカラー ¥48,000 (税抜) サイズ: W75×D36.5×H112.4cm</p> <p>セット価格 レギュラーカラー ¥65,500 (税抜)  プレミアムカラー ¥74,500 (税抜) </p>	<p>60 cm</p>  <p>天袋ユニット SHO-60U [扉カラー] レギュラーカラー ¥19,500 (税抜) プレミアムカラー ¥23,500 (税抜) サイズ: W60×D35.8×H45cm ●耐震ラッチ標準装備</p>  <p>フロアユニット SHO-60F [扉カラー] レギュラーカラー ¥38,000 (税抜) プレミアムカラー ¥43,000 (税抜) サイズ: W60×D36.5×H112.4cm</p> <p>セット価格 レギュラーカラー ¥57,500 (税抜)  プレミアムカラー ¥66,500 (税抜) </p>
<p>45 cm</p>  <p>天袋ユニット SHO-45U (左右有り) [扉カラー] レギュラーカラー ¥18,000 (税抜) プレミアムカラー ¥21,000 (税抜) サイズ: W45×D35.8×H45cm ●耐震ラッチ標準装備</p>  <p>フロアユニット SHO-45F (左右有り) [扉カラー] レギュラーカラー ¥30,000 (税抜) プレミアムカラー ¥33,000 (税抜) サイズ: W45×D36.5×H112.4cm</p> <p>セット価格 レギュラーカラー ¥48,000 (税抜)  プレミアムカラー ¥54,000 (税抜) </p>	<p>30 cm</p>  <p>天袋ユニット SHO-30U (左右有り) [扉カラー] レギュラーカラー ¥15,000 (税抜) プレミアムカラー ¥18,000 (税抜) サイズ: W30×D35.8×H45cm ●耐震ラッチ標準装備</p>  <p>フロアユニット SHO-30F (左右有り) [扉カラー] レギュラーカラー ¥25,000 (税抜) プレミアムカラー ¥28,000 (税抜) サイズ: W30×D36.5×H112.4cm</p> <p>セット価格 レギュラーカラー ¥40,000 (税抜)  プレミアムカラー ¥46,000 (税抜) </p>

QRコードを読み取ることでウェブ上で商品詳細をご確認いただけます。

- 印刷インキの都合上、カタログ写真と商品の色が異なることがあります。サンプル帳などでご確認ください。
- 仕様(左/右)などをよくご確認のうえ発注ください。※トールユニットタイプの梱包は上台と下台の2梱包で、現場でのジョイントとなります。

■トールユニット(H=220cmタイプ)

<p>90 cm</p>  <p>トールユニット SHO-90TU [扉カラー] レギュラーカラー ¥44,000 (税抜) プレミアムカラー ¥50,000 (税抜) サイズ: W90×D35.8×H110cm</p>  <p>トールユニット SHO-90FT [扉カラー] レギュラーカラー ¥44,000 (税抜) プレミアムカラー ¥50,000 (税抜) サイズ: W90×D35.8×H110cm ●傘収納スペース有</p> <p>セット価格 レギュラーカラー ¥88,000 (税抜)  プレミアムカラー ¥100,000 (税抜) </p>	<p>80 cm</p>  <p>トールユニット SHO-80TU [扉カラー] レギュラーカラー ¥42,000 (税抜) プレミアムカラー ¥48,000 (税抜) サイズ: W80×D35.8×H110cm</p>  <p>トールユニット SHO-80FT [扉カラー] レギュラーカラー ¥42,000 (税抜) プレミアムカラー ¥48,000 (税抜) サイズ: W80×D35.8×H110cm ●傘収納スペース有</p> <p>セット価格 レギュラーカラー ¥84,000 (税抜)  プレミアムカラー ¥96,000 (税抜) </p>
<p>75 cm</p>  <p>トールユニット SHO-75TU [扉カラー] レギュラーカラー ¥40,000 (税抜) プレミアムカラー ¥45,000 (税抜) サイズ: W75×D35.8×H110cm</p>  <p>トールユニット SHO-75FT [扉カラー] レギュラーカラー ¥40,000 (税抜) プレミアムカラー ¥45,000 (税抜) サイズ: W75×D35.8×H110cm ●傘収納スペース有</p> <p>セット価格 レギュラーカラー ¥80,000 (税抜)  プレミアムカラー ¥90,000 (税抜) </p>	<p>60 cm</p>  <p>トールユニット SHO-60TU [扉カラー] レギュラーカラー ¥35,000 (税抜) プレミアムカラー ¥40,000 (税抜) サイズ: W60×D35.8×H110cm</p>  <p>トールユニット SHO-60FT [扉カラー] レギュラーカラー ¥35,000 (税抜) プレミアムカラー ¥40,000 (税抜) サイズ: W60×D35.8×H110cm ●傘収納スペース有</p> <p>セット価格 レギュラーカラー ¥70,000 (税抜)  プレミアムカラー ¥80,000 (税抜) </p>
<p>45 cm</p>  <p>トールユニット SHO-45TU (左右有り) [扉カラー] レギュラーカラー ¥28,000 (税抜) プレミアムカラー ¥31,000 (税抜) サイズ: W45×D35.8×H110cm</p>  <p>トールユニット SHO-45FT (左右有り) [扉カラー] レギュラーカラー ¥28,000 (税抜) プレミアムカラー ¥31,000 (税抜) サイズ: W45×D35.8×H110cm</p> <p>セット価格 レギュラーカラー ¥56,000 (税抜)  プレミアムカラー ¥62,000 (税抜) </p>	<p>30 cm</p>  <p>トールユニット SHO-30TU (左右有り) [扉カラー] レギュラーカラー ¥23,000 (税抜) プレミアムカラー ¥26,000 (税抜) サイズ: W30×D35.8×H110cm</p>  <p>トールユニット SHO-30FT (左右有り) [扉カラー] レギュラーカラー ¥23,000 (税抜) プレミアムカラー ¥26,000 (税抜) サイズ: W30×D35.8×H110cm</p> <p>セット価格 レギュラーカラー ¥46,000 (税抜)  プレミアムカラー ¥52,000 (税抜) </p>

奥行	36.5 cm	35.8 cm
高さ	112.4 cm	220 cm
	180 cm	45 cm

玄関収納

レギュラーカラー	SW ホワイト	LG 木目			
プレミアムカラー	UW ウルトラ ホワイト	WN ウィンター ナット	PM パール グレイ	MD ダーク グレイ	BS ブラック ストーン

■ トールユニット (H=180cmタイプ)

90 cm

トールユニット
SHO-90TUS [扉カラー]
レギュラーカラー ¥36,000 (税抜)
プレミアムカラー ¥42,000 (税抜)
サイズ: W90×D35.8×H70cm

トールユニット
SHO-90FT [扉カラー]
レギュラーカラー ¥44,000 (税抜)
プレミアムカラー ¥50,000 (税抜)
サイズ: W90×D35.8×H110cm
●傘収納スペース有

セット価格
レギュラーカラー ¥80,000 (税抜) (22/20)
プレミアムカラー ¥92,000 (税抜)

80 cm

トールユニット
SHO-80TUS [扉カラー]
レギュラーカラー ¥34,000 (税抜)
プレミアムカラー ¥40,000 (税抜)
サイズ: W80×D35.8×H70cm

トールユニット
SHO-80FT [扉カラー]
レギュラーカラー ¥42,000 (税抜)
プレミアムカラー ¥48,000 (税抜)
サイズ: W80×D35.8×H110cm
●傘収納スペース有

セット価格
レギュラーカラー ¥76,000 (税抜) (15/20)
プレミアムカラー ¥88,000 (税抜)

75 cm

トールユニット
SHO-75TUS [扉カラー]
レギュラーカラー ¥33,000 (税抜)
プレミアムカラー ¥38,000 (税抜)
サイズ: W75×D35.8×H70cm

トールユニット
SHO-75FT [扉カラー]
レギュラーカラー ¥40,000 (税抜)
プレミアムカラー ¥45,000 (税抜)
サイズ: W75×D35.8×H110cm
●傘収納スペース有

セット価格
レギュラーカラー ¥73,000 (税抜) (15/20)
プレミアムカラー ¥83,000 (税抜)

60 cm

トールユニット
SHO-60TUS [扉カラー]
レギュラーカラー ¥28,000 (税抜)
プレミアムカラー ¥33,000 (税抜)
サイズ: W60×D35.8×H70cm

トールユニット
SHO-60FT [扉カラー]
レギュラーカラー ¥35,000 (税抜)
プレミアムカラー ¥40,000 (税抜)
サイズ: W60×D35.8×H110cm
●傘収納スペース有

セット価格
レギュラーカラー ¥63,000 (税抜) (13/12)
プレミアムカラー ¥73,000 (税抜)

45 cm

トールユニット
SHO-45TUS (左右有り) [扉カラー]
レギュラーカラー ¥22,000 (税抜)
プレミアムカラー ¥25,000 (税抜)
サイズ: W45×D35.8×H70cm

トールユニット
SHO-45FT (左右有り) [扉カラー]
サイズ: W45×D35.8×H110cm
レギュラーカラー ¥28,000 (税抜)
プレミアムカラー ¥31,000 (税抜)

セット価格
レギュラーカラー ¥50,000 (税抜) (11/11)
プレミアムカラー ¥56,000 (税抜)

30 cm

トールユニット
SHO-30TUS (左右有り) [扉カラー]
レギュラーカラー ¥18,000 (税抜)
プレミアムカラー ¥21,000 (税抜)
サイズ: W30×D35.8×H70cm

トールユニット
SHO-30FT (左右有り) [扉カラー]
サイズ: W30×D35.8×H110cm
レギュラーカラー ¥23,000 (税抜)
プレミアムカラー ¥26,000 (税抜)

セット価格
レギュラーカラー ¥41,000 (税抜) (6/5)
プレミアムカラー ¥47,000 (税抜)

奥行	20.6 cm	21 cm
高さ	180 cm	92.4 cm

薄型玄関収納

レギュラーカラー	SW ホワイト	LG 木目			
プレミアムカラー	UW ウルトラ ホワイト	WN ウィンター ナット	PM パール グレイ	MD ダーク グレイ	BS ブラック ストーン

■ 薄型トールユニット (H=180cmタイプ)

75 cm

薄型トールユニット
SHO-75TT [扉カラー]
レギュラーカラー ¥75,000 (税抜)
プレミアムカラー ¥85,000 (税抜)
サイズ: W75×D20.6×H180cm

60 cm

薄型トールユニット
SHO-60TT [扉カラー]
レギュラーカラー ¥65,000 (税抜)
プレミアムカラー ¥75,000 (税抜)
サイズ: W60×D20.6×H180cm

45 cm

薄型トールユニット
SHO-45TT (左右有り) [扉カラー]
レギュラーカラー ¥52,000 (税抜)
プレミアムカラー ¥58,000 (税抜)
サイズ: W45×D20.6×H180cm

30 cm

薄型トールユニット
SHO-30TT (左右有り) [扉カラー]
レギュラーカラー ¥43,000 (税抜)
プレミアムカラー ¥49,000 (税抜)
サイズ: W30×D20.6×H180cm

■ 薄型フロアユニット (H=92.4cmタイプ)

75 cm

薄型フロアユニット
SHO-75TF [扉カラー]
レギュラーカラー ¥36,000 (税抜)
プレミアムカラー ¥41,000 (税抜)
サイズ: W75×D21×H92.4cm

60 cm

薄型フロアユニット
SHO-60TF [扉カラー]
レギュラーカラー ¥33,000 (税抜)
プレミアムカラー ¥38,000 (税抜)
サイズ: W60×D21×H92.4cm

45 cm

薄型フロアユニット
SHO-45TF (左右有り) [扉カラー]
レギュラーカラー ¥28,000 (税抜)
プレミアムカラー ¥31,000 (税抜)
サイズ: W45×D21×H92.4cm

30 cm

薄型フロアユニット
SHO-30TF (左右有り) [扉カラー]
レギュラーカラー ¥23,000 (税抜)
プレミアムカラー ¥26,000 (税抜)
サイズ: W30×D21×H92.4cm

QRコードを読み取ることで
ウェブ上で商品詳細をご確認いただけます。

- 印刷インキの都合上、カタログ写真と商品の色が異なることがあります。サンプル帳などでご確認ください。
- 仕様 (左 / 右) などをご確認のうえ発注ください。※トールユニットタイプの梱包は上台と下台の2梱包で、現場でのジョイントとなります。

■人工大理石タイプ／薄型人工大理石タイプ **NEW**

洗面化粧台シリーズに、人工大理石タイプが新たに加わりました。

人工大理石ならではのテクスチャーとシャープなラインが特徴です。

奥行 45cm タイプは、ボウルカラーがホワイトとグレーから選べます。

奥行 37cm の薄型タイプは場所を選ばず、セカンド洗面台としてもご使用いただけます。



※画像は人工大理石タイプです。

■陶器タイプ／ポリエステル樹脂タイプ

コンパクトな間口サイズで水まわり空間にスッキリ納まるスタンダードタイプの洗面化粧台です。

キズが付きにくい陶器タイプと、軽くて丈夫なポリエステル樹脂タイプの2種類をご用意しました。

従来品に比べ、陶器タイプが 7.5cm、ポリエステル樹脂タイプが 10cm 高さをアップして、

使い勝手がよくなりました。

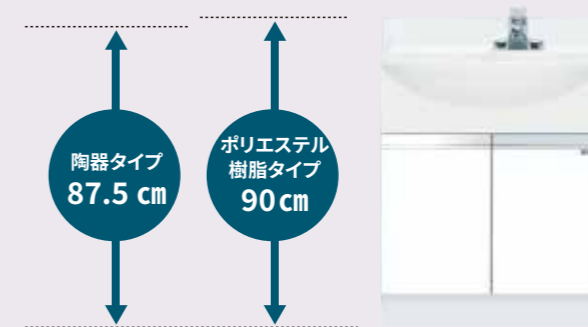

※画像はポリエステル樹脂タイプです。

●人工大理石のテクスチャーとシャープなラインでデザイン性を向上した洗面化粧台です



※画像は三面鏡です。

■人工大理石タイプ



(奥行45cm)
ゲルコート人工大理石(マット仕上げ)。ツヤを抑えたマットな質感の為、様々なシチュエーションでご使用いただけます。



人工大理石タイプ(奥行45cm)のみボウルは白/グレーからお選びいただけます。

■薄型人工大理石タイプ



(奥行37cm)
BMC系人工大理石で耐熱性や耐衝撃性に優れています。奥行寸法を抑え、狭い空間でもゆったりとした空間を確保。また、水じまいの良いデッキステージ(半ドライエリア)を設け、小物の置きさも可能です。

■洗面ユニット標準装備品

- ポップアップ式排水栓
- ストラップ
- 直管パイプ

■購入にあたってのご注意

- 水栓金具は下記の別売部品よりお選びください。
- 止水栓は扱っておりません。

オプション品



●シンプルなデザインと使い勝手を重視した洗面化粧台です



■陶器タイプ



間口75cm×奥行55cmから、コンパクトな間口50cm×奥行45cmまで3種類の間口を取り揃えております。

■ポリエステル樹脂タイプ



ポリエステル樹脂タイプは軽くて設置がしやすいうえに、耐衝撃性にも優れています。

<ミラーキャビネット収納例>



<洗面ユニット収納例>



■洗面ユニット標準装備品

- ゴム栓
- ストラップ
- ジャバラホース

■購入にあたってのご注意

- 水栓金具は下記の別売部品よりお選びください。
- 止水栓は扱っておりません。
- 立水栓をお使いいただく場合、ゴム栓の接続箇所がございません。別途ヒートン付穴キャップをお求めください。

オプション品



洗面化粧台

人工大理石タイプ 奥行 45cm 高さ 184.6cm

75cm



ボウル
カラー
W
ホワイト
G
グレー

■ミラー (LED照明) WSR-75MK
¥30,000 (税抜)



■洗面ユニット WSR-45-75AM
[ボウルカラー／扉カラー]
レギュラーカラー ¥75,000 (税抜)
プレミアムカラー ¥81,000 (税抜)



ミラー／洗面ユニット セット価格
レギュラーカラー ¥105,000 (税抜)
プレミアムカラー ¥111,000 (税抜)

サイズ:W75×D45×H184.6cm
※ボウル容量11ℓ(オーバーフローまで)
※水栓金具はP73のオプション品よりお選びください。

60cm



ボウル
カラー
W
ホワイト
G
グレー

■ミラー (LED照明) WSR-60MK
¥26,000 (税抜)



■洗面ユニット WSR-45-60AM
[ボウルカラー／扉カラー]
レギュラーカラー ¥65,000 (税抜)
プレミアムカラー ¥71,000 (税抜)



ミラー／洗面ユニット セット価格
レギュラーカラー ¥91,000 (税抜)
プレミアムカラー ¥97,000 (税抜)

サイズ:W60×D45×H184.6cm
※ボウル容量8ℓ(オーバーフローまで)
※水栓金具はP73のオプション品よりお選びください。

レギュラーカラー

即納



プレミアムカラー

受注生産



人工大理石タイプ 奥行 45cm 高さ 187cm

50cm



ボウル
カラー
W
ホワイト
G
グレー

■ミラー WSR-50MK
¥23,000 (税抜)



■洗面ユニット WSR-45-50AM
[ボウルカラー／扉カラー]
レギュラーカラー ¥55,000 (税抜)
プレミアムカラー ¥61,000 (税抜)



ミラー／洗面ユニット セット価格
レギュラーカラー ¥78,000 (税抜)
プレミアムカラー ¥84,000 (税抜)

サイズ:W50×D45×H187.0cm
※ボウル容量6.5ℓ(オーバーフローまで)
※水栓金具はP73のオプション品よりお選びください。

陶器／ポリエステル樹脂タイプ

洗面化粧台

陶器タイプ 奥行 55cm 高さ 187.1cm

75cm



ボウル
カラー
W
ホワイト
G
グレー

■ミラー (LED照明) WSR-75MK
¥30,000 (税抜)



■洗面ユニット WSR-75TW [扉カラー]
レギュラーカラー ¥65,000 (税抜)
プレミアムカラー ¥71,000 (税抜)



ミラー／洗面ユニット セット価格
レギュラーカラー ¥95,000 (税抜)
プレミアムカラー ¥101,000 (税抜)

サイズ:W75×D55×H187.1cm
※ボウル容量14.5ℓ(オーバーフローまで)
※水栓金具はP74のオプション品よりお選びください。

60cm



ボウル
カラー
W
ホワイト
G
グレー

■ミラー (LED照明) WSR-60MK
¥26,000 (税抜)



■洗面ユニット WSR-60TW [扉カラー]
レギュラーカラー ¥55,000 (税抜)
プレミアムカラー ¥61,000 (税抜)



ミラー／洗面ユニット セット価格
レギュラーカラー ¥81,000 (税抜)
プレミアムカラー ¥87,000 (税抜)

サイズ:W60×D55×H187.1cm
※ボウル容量11.5ℓ(オーバーフローまで)
※水栓金具はP74のオプション品よりお選びください。

人工大理石タイプ 奥行 45cm 高さ 189.5cm

50cm



ボウル
カラー
W
ホワイト
G
グレー

■ミラー WSR-50MK
¥23,000 (税抜)



■洗面ユニット WSR-50TW [扉カラー]
レギュラーカラー ¥40,000 (税抜)
プレミアムカラー ¥46,000 (税抜)



ミラー／洗面ユニット セット価格
レギュラーカラー ¥63,000 (税抜)
プレミアムカラー ¥69,000 (税抜)

サイズ:W50×D45×H189.5cm
※ボウル容量6.5ℓ(オーバーフローまで)
※水栓金具はP74のオプション品よりお選びください。

薄型人工大理石タイプ 奥行 37cm 高さ 185.5cm

75cm



ボウル
カラー
W
ホワイト

■ミラー (LED照明) WSR-75MK
¥30,000 (税抜)



■洗面ユニット WSR-37-75BMW [扉カラー]
レギュラーカラー ¥70,000 (税抜)
プレミアムカラー ¥76,000 (税抜)



ミラー／洗面ユニット セット価格
レギュラーカラー ¥100,000 (税抜)
プレミアムカラー ¥106,000 (税抜)

サイズ:W75×D37×H185.5cm
※ボウル容量5.8ℓ(オーバーフローまで)
※水栓金具はP73のオプション品よりお選びください。

60cm



ボウル
カラー
W
ホワイト

■ミラー (LED照明) WSR-60MK
¥26,000 (税抜)



■洗面ユニット WSR-37-60BMW [扉カラー]
レギュラーカラー ¥60,000 (税抜)
プレミアムカラー ¥66,000 (税抜)



ミラー／洗面ユニット セット価格
レギュラーカラー ¥86,000 (税抜)
プレミアムカラー ¥92,000 (税抜)

サイズ:W60×D37×H185.5cm
※ボウル容量5.8ℓ(オーバーフローまで)
※水栓金具はP73のオプション品よりお選びください。

オプション品

75cm



■洗面三面鏡ミラー (LED照明)
WSR-75TSM

¥46,000 (税抜)
サイズ:H105cm
※曇り止めヒーター付き
対応機種
WSR-45-75AM／WSR-37-75BM
WSR-75TW／WSR-75AW



ポリエステル樹脂タイプ 奥行 53cm 高さ 189.6cm

75cm



ボウル
カラー
W
ホワイト
G
グレー

■ミラー (LED照明) WSR-75MK
¥30,000 (税抜)



■洗面ユニット WSR-75AW [扉カラー]
レギュラーカラー ¥55,000 (税抜)
プレミアムカラー ¥61,000 (税抜)



ミラー／洗面ユニット セット価格
レギュラーカラー ¥85,000 (税抜)
プレミアムカラー ¥91,000 (税抜)

サイズ:W75×D53×H189.6cm
※ボウル容量17ℓ(オーバーフローまで)
※水栓金具はP74のオプション品よりお選びください。

60cm



ボウル
カラー
W
ホワイト
G
グレー

■ミラー (LED照明) WSR-60MK
¥26,000 (税抜)



■洗面ユニット WSR-60AW [扉カラー]
レギュラーカラー ¥40,000 (税抜)
プレミアムカラー ¥46,000 (税抜)



ミラー／洗面ユニット セット価格
レギュラーカラー ¥66,000 (税抜)
プレミアムカラー ¥72,000 (税抜)

サイズ:W60×D53×H189.6cm
※ボウル容量13ℓ(オーバーフローまで)
※水栓金具はP74のオプション品よりお選びください。

オプション品

40cm



■木製洗面ミラー
WSR-40MMK

¥28,000 (税抜)
サイズ:H50cm
※上記以外の間口が違う機種にも
お使いいただけます。



●印刷インキの都合上、カタログ写真と商品の色が異なることがあります。サンプル帳などでご確認ください。

●洗面ユニットの価格には水栓金具は含まれていません。●発注の際は仕様をよくご確認ください。



QRコードを読み取ることで
ウェブ上で商品詳細を
ご確認いただけます。

●印刷インキの都合上、カタログ写真と商品の色が異なることがあります。サンプル帳などでご確認ください。

●洗面ユニットの価格には水栓金具は含まれていません。●発注の際は仕様をよくご確認ください。



QRコードを読み取ることで
ウェブ上で商品詳細を
ご確認いただけます。

一槽シンク



流し台 (一槽シンク)
KP1-400
 ¥40,000 (税抜)

※ご注文の際には納品時の商品状態をご指定ください **完成品梱包** OR **組立式ロックダウン梱包**

タイプ	品番	価格(税抜)	寸法(mm)			バックガード 奥行き/高さ(mm)	槽内寸法 W×D(mm)	備考
			間口	奥行	高さ			
Kタイプ 奥行 450mm	KP1-400	¥40,000	400	450	800	25/90	320×375	
	KP1-450	¥41,000	450	450	800	25/90	400×375	
	KP1-500	¥43,000	500	450	800	25/90	450×375	
	KP1-600	¥44,000	600	450	800	25/90	530×370	
	KP1-750	¥82,000	750	450	800	25/90	670×355	*
	KP1-900	¥90,000	900	450	800	25/90	820×355	*
	KP1-1200	¥101,000	1200	450	800	25/90	1120×355	*
	KP1-1500	¥134,000	1500	450	800	25/90	1420×355	*
	KP1-1800	¥160,000	1800	450	800	25/90	1720×355	*
	Hタイプ 奥行 600mm	HP1-450	¥61,000	450	600	800	40/90	375×450
HP1-600		¥69,000	600	600	800	40/90	520×480	
HP1-750		¥87,000	750	600	800	40/90	670×490	*
HP1-900		¥93,000	900	600	800	40/90	820×490	*
HP1-1000		¥105,000	1000	600	800	40/90	920×490	*
HP1-1200		¥113,000	1200	600	800	40/90	1120×490	*
HP1-1500		¥148,000	1500	600	800	40/90	1420×490	*
HP1-1800		¥170,000	1800	600	800	40/90	1720×490	*

*印は板金タイプです。

一槽水切りシンク



流し台 (一槽水切りシンク・右水槽)
KPM1-900R
 ¥57,000 (税抜)
 ●左水槽もあります。

※ご注文の際には納品時の商品状態をご指定ください **完成品梱包** OR **組立式ロックダウン梱包**

タイプ	品番	価格(税抜)	寸法(mm)			バックガード 奥行き/高さ(mm)	槽内寸法 W×D(mm)	備考
			間口	奥行	高さ			
Kタイプ 奥行 450mm	KPM1-750	¥54,000	750	450	800	25/90	400×375	
	KPM1-900	¥57,000	900	450	800	25/90	400×375	
	KPM1-1200	¥80,000	1200	450	800	25/90	530×370	
Hタイプ 奥行 600mm	HPM1-900	¥84,000	900	600	800	40/90	520×480	
	HPM1-1200	¥100,000	1200	600	800	40/90	520×480	
	HPM1-1500	¥175,000	1500	600	800	40/90	710×490	*

*水槽(水切り)左右両タイプあります。ご注文時は右水槽、左水槽をご指定ください。
 *印は板金タイプです。 *オーバーフロー金具:亜鉛合金クロームメッキ

二槽シンク



流し台 (二槽シンク)
KP2-1000
 ¥82,000 (税抜)

※ご注文の際には納品時の商品状態をご指定ください **完成品梱包** OR **組立式ロックダウン梱包**

タイプ	品番	価格(税抜)	寸法(mm)			バックガード 奥行き/高さ(mm)	槽内寸法 W×D(mm)	備考
			間口	奥行	高さ			
Kタイプ 奥行 450mm	KP2-750	¥60,000	750	450	800	25/90	320×375	
	KP2-900	¥62,000	900	450	800	25/90	400×375	
	KP2-1000	¥82,000	1000	450	800	25/90	450×375	
	KP2-1200	¥87,000	1200	450	800	25/90	530×370	
	HP2-900	¥83,000	900	600	800	40/90	375×450	
	HP2-1000	¥122,000	1000	600	800	40/90	445×490	*
Hタイプ 奥行 600mm	HP2-1200	¥100,000	1200	600	800	40/90	520×480	
	HP2-1500	¥161,000	1500	600	800	40/90	695×490	*
	HP2-1800	¥185,000	1800	600	800	40/90	845×490	*

*印は板金タイプです。
 *二槽シンクの片側シンク用フタ(φ20mm指穴付き)製作可能です。

●価格表示は全て税抜価格です。 ●納期については、受注後 2~5 日で出荷させていただきます。

作業台・ガス台

※ご注文の際には納品時の商品状態をご指定ください **完成品梱包** OR **組立式ロックダウン梱包**



◎実用耐荷重 120kg



作業台
KT-900
 ¥36,000 (税抜)

●ベタスノコ製作可能です。
 特注対応にて承ります。

オプション品

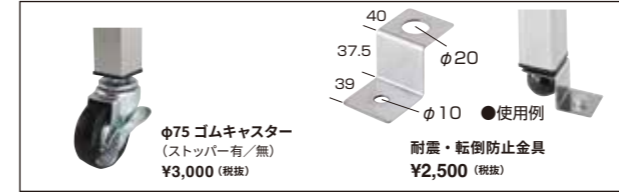

φ75 ゴムキャスター
 (ストッパー有/無)
 ¥3,000 (税抜)

耐震・転倒防止金具
 ¥2,500 (税抜)

◎グリーン購入法適合商品
 ◎オプションでキャスター取り付け可能です。(φ75)
 ◎後付けでφ75に変更すると全高が60mm高くなります。

タイプ	品番	価格(税抜)	寸法(mm)		
			間口	奥行	高さ
Kタイプ 奥行 450mm	KT(KG)-450	¥28,000	450	450	800(650)
	KT(KG)-600	¥30,000	600	450	800(650)
	KT(KG)-750	¥33,000	750	450	800(650)
	KT(KG)-900	¥36,000	900	450	800(650)
	KT(KG)-1200	¥43,000	1200	450	800(650)
	KT(KG)-1500	¥57,000	1500	450	800(650)
	KT(KG)-1800	¥64,000	1800	450	800(650)
Hタイプ 奥行 600mm	HT(HG)-450	¥33,000	450	600	800(650)
	HT(HG)-600	¥38,000	600	600	800(650)
	HT(HG)-750	¥44,000	750	600	800(650)
	HT(HG)-900	¥49,000	900	600	800(650)
	HT(HG)-1200	¥57,000	1200	600	800(650)
	HT(HG)-1500	¥68,000	1500	600	800(650)
	HT(HG)-1800	¥74,000	1800	600	800(650)

()内はガス台

三方枠作業台・ガス台

※ご注文の際には納品時の商品状態をご指定ください **完成品梱包** OR **組立式ロックダウン梱包**



◎実用耐荷重 80kg

●枠形状三方枠は取付位置を上下変更可能
 ●ナイロン樹脂アジャスター調整+30mm
 ●下部補強を奥にしている為、足元を広く使用出来ます。

三方枠作業台
HTSA-600
 ¥38,000 (税抜)

タイプ	品番	価格(税抜)	寸法(mm)		
			間口	奥行	高さ
Kタイプ 奥行 450mm	KTSA(KGSA)-450	¥28,000	450	450	800(650)
	KTSA(KGSA)-600	¥30,000	600	450	800(650)
	KTSA(KGSA)-750	¥33,000	750	450	800(650)
	KTSA(KGSA)-900	¥36,000	900	450	800(650)
	KTSA(KGSA)-1200	¥43,000	1200	450	800(650)
	KTSA(KGSA)-1500	¥57,000	1500	450	800(650)
	KTSA(KGSA)-1800	¥64,000	1800	450	800(650)
Hタイプ 奥行 600mm	HTSA(HGSA)-450	¥33,000	450	600	800(650)
	HTSA(HGSA)-600	¥38,000	600	600	800(650)
	HTSA(HGSA)-750	¥44,000	750	600	800(650)
	HTSA(HGSA)-900	¥49,000	900	600	800(650)
	HTSA(HGSA)-1200	¥57,000	1200	600	800(650)
	HTSA(HGSA)-1500	¥68,000	1500	600	800(650)
	HTSA(HGSA)-1800	¥74,000	1800	600	800(650)

()内はガス台

キャビネット (調理台) 片面引違戸

完成品梱包 のみ



◎実用耐荷重 160kg

※作業着および靴着用での使用を想定した商品です。一般家庭の室内での使用は怪我等の危険もある為ご遠慮願います。

キャビネット (調理台)
AC-900K
 ¥75,000 (税抜)

●+ 25mmアジャスト可能です。

タイプ	品番	価格(税抜)	寸法(mm)		
			間口	奥行	高さ
Kタイプ 奥行 450mm	AC-600K	¥56,000	600	450	800
	AC-750K	¥65,000	750	450	800
	AC-900K	¥75,000	900	450	800
	AC-1200K	¥90,000	1200	450	800
	AC-1500K	¥97,000	1500	450	800
	AC-1800K	¥120,000	1800	450	800
	AC-600H	¥72,000	600	600	800
	AC-750H	¥83,000	750	600	800
Hタイプ 奥行 600mm	AC-900H	¥95,000	900	600	800
	AC-1200H	¥118,000	1200	600	800
	AC-1500H	¥131,000	1500	600	800
	AC-1800H	¥157,000	1800	600	800

*全タイプ扉板一枚です。 *扉板の追加も可能です。
 *間口1800以上は5本脚になります。

●価格表示は全て税抜価格です。 ●納期については、受注後 2~5 日でお届けさせていただきます。

ステンレス吊戸棚

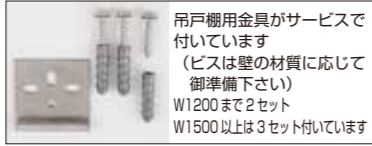

完成品梱包のみ

耐荷重は壁の強度によりますので下地のしっかりした場所へ取り付けて下さい。



ステンレス吊戸棚
AS-1200-600
¥87,000 (税抜)

タイプ	品番	価格(税抜)	寸法(mm)			棚板数
			間口	奥行	高さ	
H450mmタイプ	AS-600-450	¥45,000	600	350	450	1
	AS-750-450	¥52,000	750	350	450	
	AS-900-450	¥59,000	900	350	450	
	AS-1200-450	¥73,000	1200	350	450	
	AS-1500-450	¥87,000	1500	350	450	
H600mmタイプ	AS-600-600	¥56,000	600	350	600	1
	AS-750-600	¥61,000	750	350	600	
	AS-900-600	¥71,000	900	350	600	
	AS-1200-600	¥87,000	1200	350	600	
	AS-1500-600	¥105,000	1500	350	600	
	AS-1800-600	¥122,000	1800	350	600	

パイプ棚

◎実用耐荷重 50kg (壁の強度に御注意下さい) ◎グリーン購入法適合商品



パイプ棚
PS-1200-300
¥27,000 (税抜)

- グリーン購入法適合商品
- 背板付も製作可能です。
- 素早い水切効果があります。

φ 8mm長丸穴

susトラスビス M6×10

品番	奥行	価格(税抜)				寸法(mm)
		(奥行200mmタイプ)	(奥行250mmタイプ)	(奥行300mmタイプ)	(奥行350mmタイプ)	
PS-600	4タイプ	¥17,000	¥19,000	¥20,000	¥22,000	600
PS-750		¥19,000	¥20,000	¥22,000	¥24,000	750
PS-900	-200	¥20,000	¥22,000	¥23,000	¥26,000	900
PS-1200	-250	¥23,000	¥24,000	¥27,000	¥31,000	1200
PS-1500	-300	¥24,000	¥27,000	¥31,000	¥34,000	1500
PS-1800	-350	¥28,000	¥32,000	¥35,000	¥38,000	1800

・パイプ t1.0×φ19mm ・有効寸法は間口-12mmです

- 壁面取付時に上付、下付可能です。
- バックガード(背板)付加工可能です。(追加料金をいただきます。)(背板付にすると取付穴は無くなります。)
- 強度アップの為に長尺サイズへの中フランジ追加が可能です。(追加料金をいただきます。)

平棚

◎実用耐荷重 50kg (壁の強度に御注意下さい) ◎グリーン購入法適合商品



平棚
FS-1200-300
¥27,000 (税抜)

- ビス止め式フランジの為上下逆付けが可能です。御注文時に指示下さい。
- こぼれ止め加工可能です。(調味料棚等)(追加料金をいただきます。)

- バックガード(背板)付加工可能です。(追加料金をいただきます。)(背板付にすると取付穴は無くなります。)
- 強度アップの為に長尺サイズへの中フランジ追加が可能です。(追加料金をいただきます。)

品番	奥行	価格(税抜)				寸法(mm)
		(奥行200mmタイプ)	(奥行250mmタイプ)	(奥行300mmタイプ)	(奥行350mmタイプ)	
FS-600	4タイプ	¥17,000	¥19,000	¥20,000	¥22,000	600
FS-750		¥19,000	¥20,000	¥22,000	¥24,000	750
FS-900	-200	¥20,000	¥22,000	¥23,000	¥26,000	900
FS-1200	-250	¥23,000	¥24,000	¥27,000	¥31,000	1200
FS-1500	-300	¥24,000	¥27,000	¥31,000	¥34,000	1500
FS-1800	-350	¥28,000	¥32,000	¥35,000	¥38,000	1800



- フランジの上下逆付けが可能です。御注文時に指示下さい。



- フランジの左右逆付けが可能です。御注文時に指示下さい。

●価格表示は全て税抜価格です。 ●納期については、受注後 2~5 日 で出荷させていただきます。

ポータブルシリーズ

組立式ノックダウン梱包のみ

◎実用新案登録済 ◎組み立て簡単 ネジ・ビスなしで工具も不要 ◎お客様組立て商品です (組立時間 15 ~ 20 分)

使用例

倉庫・ガレージ・軒下・ベランダ・建設現場・レジャー施設・バザー・イベント会場などで又ペットのお風呂として

- オールステンレス製
- アジャスター付脚 (+ 6mm)
- ゴミかご付防臭防虫機能付排水器
- 紫外線対策処理済排水ホース付き
- オーバーフローは付いていません
- 脚 : sus430

※耐荷重設計上、飲食店などの業務用には向いておりません。

※材質上、屋外でのご使用には向いておりません。

オプション品



キャスターを付けると全高は800mmになります
キャスターを付けると実用耐荷重は30kgになります

一槽シンク

◎実用耐荷重 : 30kg



ポータブルシリーズ流し台 (一槽シンク)
EKP1-600
¥24,000 (税抜)

品番	価格(税抜)	寸法(mm)			バックガード 奥行き/高さ(mm)	槽内寸法 W×D×H(mm)	重量 (kg)
		間口	奥行	高さ			
EKP1-600	¥24,000	600	460	750	25/90	530×375×130	8.0

一槽水切りシンク

◎実用耐荷重 : 30kg



ポータブルシリーズ流し台 (一槽水切りシンク)
EKPM1-800R
¥28,000 (税抜)
●右水槽のみ

品番	価格(税抜)	寸法(mm)			バックガード 奥行き/高さ(mm)	槽内寸法 W×D×H(mm)	重量 (kg)
		間口	奥行	高さ			
EKPM1-800R	¥28,000	800	460	750	25/90	530×375×130	9.0
EKPM1-1000R	¥40,000	1000	460	750	25/90	530×375×130	11.0

作業台

◎実用耐荷重 : 全体で50kg



ポータブルシリーズ作業台
EKT-600
¥18,000 (税抜)

品番	価格(税抜)	寸法(mm)			重量 (kg)
		間口	奥行	高さ	
EKT-600	¥18,000	600	460	750	7.0
EKT-900	¥23,000	900	460	750	11.0

業務用厨房機器のその他製品も販売いたしておりますので、お問い合わせください。

●価格表示は全て税抜価格です。 ●納期については、受注後 2~5 日 で出荷させていただきます。

各種器具

レンジフード



フードボックス

<p>75cm</p> <p>フードボックス FAN-750F[W/BK] ¥26,000(税抜) (75×59×60cm) ※フィルターは付けられません。 ●在庫が無くなり次第販売終了となります。</p>	<p>70cm</p> <p>フードボックス FAN-700F[W/BK] ¥25,000(税抜) (70×57.5×60cm) ※フィルターは付けられません。 ●在庫が無くなり次第販売終了となります。</p>	<p>60cm</p> <p>フードボックス FAN-600F[W/BK] ¥20,000(税抜) (60×59×60cm) ※フィルターは付けられません。 ●在庫が無くなり次第販売終了となります。</p>
--	--	--

■レンジフードカラー



フードボックス専用金属換気扇

ひも引き換気扇
FAN-25B1 ¥23,000(税抜)
●フードボックス用羽根径25cmの換気扇です。
●在庫が無くなり次第販売終了となります。

深型レンジフード

75/60cm

カラー W BK

深型レンジフード (シロッコファン)
FAN-751RF[W/BK] ¥64,000(税抜)
(75×60.5×60cm)
FAN-601RF[W/BK] ¥57,000(税抜)
(60×60.5×60cm)
フィルター部分は油污れをはじく、ファンシーグリーン仕上げ(照明付)。
●常時(24時間)換気機能付も対応いたします。詳しくはお問い合わせください。
●後方及側面排気の場合、別売L型ダクト FAN-15LD ¥5,000(税抜)が必要となります。

金属換気扇付レンジフード

75/60cm

カラー W BK

金属換気扇付レンジフード
FAN-756KL[W/BK] ¥60,000(税抜)
(75×59×60cm)
FAN-606KL[W/BK] ¥54,000(税抜)
(60×59×60cm)
フィルター部分は油污れをはじく、ファンシーグリーン仕上げ(照明付)。
●在庫が無くなり次第販売終了となります。

平型レンジフード

75/60cm

カラー W BK

平型レンジフード (ターボファン)
FAN-7511E[W/BK] ¥58,000(税抜)
(75×60×20cm)
FAN-6011E[W/BK] ¥51,000(税抜)
(60×60×20cm)
●丸ダクト接続用アダプター付(アダプターは底面フィルターの中に入っています)。

梁対応型レンジフード

75/60cm

カラー W BK

レンジフード (シロッコファン)
FAN-7513G(L/R)[W/BK] ¥76,000(税抜)
(75×60×20cm)
FAN-6013G(L/R)[W/BK] ¥69,000(税抜)
(60×60×20cm)
※排気方向に左右(L-R)があります。
●Lタイプ: 左上方排気タイプ
●Rタイプ: 右上方排気タイプ
●前扉板は別売
●後方及側面排気の場合、別売L型ダクト FAN-15LD ¥5,000(税抜)が必要となります。

スリム型レンジフード

75/60cm

カラー BK MS

スリム型レンジフード
SKC-AN75[BK/MS]60(L/R) ¥81,000(税抜)
(74.9×60×59.9cm)
SKC-AN60[BK/MS]60(L/R) ¥70,000(税抜)
(59.9×60×59.9cm)

■レンジフードカラー



レンジフード別売部品



<p>深型レンジフード用</p> <p>■L型ダクト FAN-15LD ¥5,000(税抜)</p> <p>■横扉板 CTP20-YMP[W/BK] (29.4×3×20cm) FAN-751RF[W/BK]用 FAN-601RF[W/BK]用 ¥6,000(税抜)</p>	<p>深型・平型・梁対応型レンジフード共通部品</p> <p>■ウェザーカバー FAN-25WK ¥7,000(税抜) ※FAN-25B1にも使用可 ●在庫が無くなり次第販売終了となります。</p>	<p>■前扉板 高さ40cm用 CTP40-75MP[W/BK] (75×8×40cm) ¥8,000(税抜)</p> <p>■前扉板 高さ30cm用 CTP30-75MP[W/BK] (75×8×30cm) ¥8,000(税抜)</p> <p>■前扉板 高さ25cm用 CTP25-75MP[W/BK] (75×8×25cm) ¥8,000(税抜)</p>	<p>■L型ダクト FAN-15LDFH ¥5,000(税抜)</p> <p>■角シャッター FAN-17KSH (20.1×5×16.7cm) 開口寸法 (17.2×5×10.1cm) ¥8,000(税抜)</p>	<p>■L型ダクト FAN-15LD ¥5,000(税抜)</p> <p>■横扉板 CTP40-YMP[W/BK] (39.4×3×40cm) FAN-7513G(L/R)[W/BK]用 FAN-6013G(L/R)[W/BK]用 ¥10,000(税抜)</p> <p>■L型ダクト LCD-150 SKC-AN75[BK/MS]60(L/R)用 SKC-AN60[BK/MS]60(L/R)用 ¥8,000(税抜)</p> <p>■横扉板 SPB01-[BK/MS]565 (28.5×3×56.4cm) SKC-AN75[BK/MS]60(L/R)用 SKC-AN60[BK/MS]60(L/R)用 ¥10,000(税抜)</p>																								
<table border="1"> <tr> <th>前扉板品番</th> <th>扉板高さ</th> <th>対応開口</th> <th>前扉板品番</th> <th>扉板高さ</th> <th>対応開口</th> </tr> <tr> <td>CTP40-75MP[W/BK]</td> <td>40cm</td> <td>75cm</td> <td>CTP40-60MP[W/BK]</td> <td>40cm</td> <td>60cm</td> </tr> <tr> <td>CTP30-75MP[W/BK]</td> <td>30cm</td> <td>75cm</td> <td>CTP30-60MP[W/BK]</td> <td>30cm</td> <td>60cm</td> </tr> <tr> <td>CTP25-75MP[W/BK]</td> <td>25cm</td> <td>75cm</td> <td>CTP25-60MP[W/BK]</td> <td>25cm</td> <td>60cm</td> </tr> </table>		前扉板品番	扉板高さ	対応開口	前扉板品番	扉板高さ	対応開口	CTP40-75MP[W/BK]	40cm	75cm	CTP40-60MP[W/BK]	40cm	60cm	CTP30-75MP[W/BK]	30cm	75cm	CTP30-60MP[W/BK]	30cm	60cm	CTP25-75MP[W/BK]	25cm	75cm	CTP25-60MP[W/BK]	25cm	60cm			
前扉板品番	扉板高さ	対応開口	前扉板品番	扉板高さ	対応開口																							
CTP40-75MP[W/BK]	40cm	75cm	CTP40-60MP[W/BK]	40cm	60cm																							
CTP30-75MP[W/BK]	30cm	75cm	CTP30-60MP[W/BK]	30cm	60cm																							
CTP25-75MP[W/BK]	25cm	75cm	CTP25-60MP[W/BK]	25cm	60cm																							

水栓金具



シングルレバー水栓

<p>SC-55A ¥23,000(税抜) SC-55AK(寒冷地用) ¥27,000(税抜) SCJ-55A(上面施工タイプ) ¥31,000(税抜) SCJ-55AK(上面施工タイプ/寒冷地用) ¥34,000(税抜) KTD5-85 KTD5-80 KTD4</p>	<p>SC-60A ¥23,000(税抜) SC-60AK(寒冷地用) ¥27,000(税抜) SCJ-60A(上面施工タイプ) ¥31,000(税抜) SCJ-60AK(上面施工タイプ/寒冷地用) ¥34,000(税抜) KTD6</p>
--	--

シャワー引出水栓

※付属の水受けタンク(トレイ)は必ず設置してください。
※シャワーホースの交換時期の目安は5年です。

SC-60WA ¥55,000(税抜)	SC-60WAK(寒冷地用) ¥58,000(税抜)	SCJ-60WE(上面施工タイプ) ¥62,000(税抜)	SCJ-60WEK(上面施工タイプ/寒冷地用) ¥65,000(税抜)
---------------------	----------------------------	-------------------------------	-------------------------------------

KTD6

※上記以外の水栓器具を取付ける場合は、他社メーカーが推奨する給水給湯位置をご確認ください。
※上面施工タイプについてはP86をご参照ください。

調理器具



ガスコンロ

<p>品番 DG321VQ1</p> <p>タイプ 3口コンロ・グリル付</p> <p>上代 ¥102,000(税抜)</p> <p>規格 全ガス消費量:8,500kcal/h(13A)、バーナー別消費量:コンロ(左右)3,610、コンロ(奥)1,100、グリル1,100kcal/h</p> <p>機能 ●天ぷら油過熱防止機能 ●焦げ付き消火機能 ●消し忘れ消火機能(30分・120分)</p> <p>対応機種 KTD6-85/KTD5-85/KTD5-80-60GC3 KTD6-85-180DS3G・165DS3G</p>	<p>品番 PD-N202BG</p> <p>タイプ 2口コンロ・グリル付</p> <p>上代 ¥110,000(税抜)</p> <p>規格 全ガス消費量:4730kcal/h(13A)、バーナー別消費量:コンロ(小)1,118、コンロ(大)3,010kcal/h、グリル1,118kcal/h</p> <p>機能 ●立消え安全装置 ●火力切り替えお知らせ機能 ●天ぷら油過熱防止機能 ●焦げ付き消火機能 ●消し忘れ消火機能 ●異常過熱防止機能 ●操作つまみ戻し忘れお知らせ機能</p> <p>対応機種 KTD6-85-150DS2G</p>	<p>品番 PD-202B</p> <p>タイプ 2口コンロ・グリル無</p> <p>上代 ¥95,000(税抜)</p> <p>規格 全ガス消費量:3922kcal/h(13A)、バーナー別消費量:コンロ(小)1,118、コンロ(大)3,010kcal/h</p> <p>機能 ●立消え安全装置 ●火力切り替えお知らせ機能 ●天ぷら油過熱防止機能 ●焦げ付き消火機能 ●消し忘れ消火機能 ●異常過熱防止機能 ●操作つまみ戻し忘れお知らせ機能</p> <p>対応機種 KTD6-85/KTD5-85/KTD5-80-60GC2、KTD6-85-150DS2・135DS2・120DS2</p>	<p>品番 DC1004SB</p> <p>タイプ 1口コンロ</p> <p>上代 ¥55,000(税抜)</p> <p>規格 全ガス消費量:2,200kcal/h(13A)</p> <p>機能 ●天ぷら油過熱防止機能 ●焦げ付き消火機能 ●消し忘れ消火機能(30分・120分)</p> <p>対応機種 KTD6-85/KTD5-85/KTD5-80-60GC1、KTD6-85-135DS1・120DS1・90DS1、KTD5-85-120DS1・105DS1・90DS1</p>
--	---	--	---



全バーナーに温度センサーと消し忘れ消火機能搭載。グリルにも消し忘れ機能を搭載しています。

火災予防条例により機器の側方、後方の壁が不燃材で仕上げられていない場合は有効な離隔距離を確保する事が規定されております。機器設置に関しては各機器の取付説明書を必ずご確認ください。

IH調理器

※心臓用ペースメーカーをお使いの方は、専門医師とよくご相談の上、ご使用ください。

<p>品番 CS-G321M</p> <p>タイプ 3口クッキングヒーター・グリル付</p> <p>上代 ¥220,000(税抜)</p> <p>規格 定格:単相200V、5800W、50-60Hz、ヒーター消費電力:右ヒーター(1H)3000W、左ヒーター(1H)3000W、中央ヒーター(クイックラジエント)1200W、グリル(シーズヒーター)1600W、プラグ:2極・30A・250V(1極接地)、プラグ形状:Ⓔ</p> <p>機能 ●切り忘れ防止 ●温度過昇防止 ●鍋なし自動停止 ※心臓用ペースメーカーをお使いの方は、専門医師とよくご相談の上、ご使用ください。</p> <p>対応機種 KTD6-85-60GC3・180DS3G・165DS3G、KTD5-85/KTD5-80-60GC3</p>	<p>品番 IHC-B2201-B</p> <p>タイプ 2口クッキングヒーター(ダブルIH)</p> <p>上代 ¥140,000(税抜)</p> <p>規格 定格:単相200V、4000W、ヒーター消費電力:右(1H)2500W・左(1H)3000W、プラグ:2極接地極付 20A・250V、プラグ形状:Ⓔ</p> <p>機能 ●なべなし検知(小物検知) ●揚げ物なべ検知 ●切り忘れ防止 ●チャイルドロック ●過熱防止 ●温度過昇防止 (空焚き検知) ●高温注意ランプ ●電源スイッチ自動停止</p> <p>対応機種 KTD6-85/KTD5-85/KTD5-80-60GC2、KTD6-75-180DS2、KT D6-85-150DS2・135DS2・120DS2</p>	<p>品番 SIH-BH113A</p> <p>タイプ 1口クッキングヒーター</p> <p>上代 ¥38,000(税抜)</p> <p>規格 定格:単相100V、1300W、ヒーター消費電力:約300・500・700・1000・1300W 5段階切替、プラグ:2極15A・125V、プラグ形状:Ⓔ</p> <p>機能 ●切り忘れ防止 ●温度過昇防止 ●鍋なし自動停止 ●鍋反り検知</p> <p>対応機種 <200Vタイプ> SIH-BH213A ¥71,000(税抜) プラグ:2極接地極付 15A・250V、プラグ形状:Ⓔ</p> <p>KTD6-85/KTD5-85/KTD5-80-60GC1、KTD6-85-135DS1・120DS1・90DS1、KTD6-75-165DS1・120DS1、KTD5-85-120DS1・105DS1・90DS1</p>
---	--	---

各種器具

キッチンパネル

美しい鏡面仕上げの抗菌メラミン不燃化粧板が3色からお好みで選べます。



<国土交通大臣不燃認定 NM-2183>

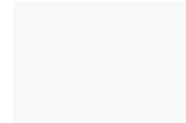

FX-7706ZMN (ホワイト鏡面)

<国土交通大臣不燃認定 NM-2808>

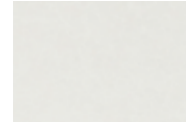

FX-3421G (マーキュリーホワイト) FX-3420G (マーキュリー)

※掲載写真は印刷物につき現物と多少相違することがあります。現物サンプルをご用意しておりますのでお問い合わせください。

キッチンパネル	サイズ (mm)	価格
FX-7706ZMN	t 3.0×935×2455	¥29,000 (税抜) / 枚
	t 3.0×935×1855	¥21,000 (税抜) / 枚
FX-3421G FX-3420G	t 3.0×910×2420	¥24,000 (税抜) / 枚
	t 3.0×910×1820	¥17,000 (税抜) / 枚

※L=2000を超える商品は一部地域でお届け出来ない場合がございます。

施工キット

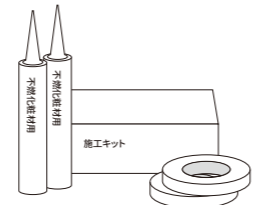

ZK-10N
※パネル3尺×8尺
2枚分



品名	サイズ・容量	標準施工量	入数	価格
施工キット ZK-10N	専用接着剤 333ml / 本	935mm×2,455mm 2枚分	2本	¥9,900 (税抜) / セット
	専用仮留テープ / 巻 t1.0mm×20mm×10m		2巻	
プライマー	1Kg / 缶	935mm×2,455mm サイズで 4~5枚 / 缶	1缶	¥3,100 (税抜) / 缶
コーキング	320ml			¥1,700 (税抜) / 本

水切カバー特型

※受注生産品の為、納期は2週間かかります。

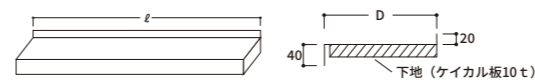

	D100/D90	D150/D130/D120
ℓ=2000~1800	¥27,000 (税抜)	¥30,000 (税抜)
ℓ=1799~1500	¥26,000 (税抜)	¥29,000 (税抜)
ℓ=1499~1200	¥25,000 (税抜)	¥28,000 (税抜)

※下地・取付用ブラケットを含みます。※両フサギ、右フサギ、左フサギ、フサギなしのタイプがありますので、発注の際はご指示ください。
●ステンレスはSUS430です。

水切棚

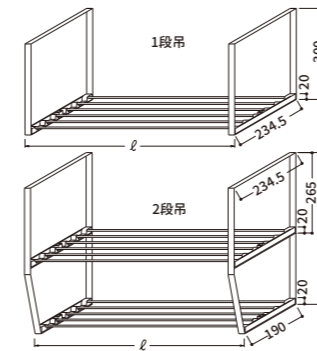

ℓ = 1200 [2段吊]	¥ 18,000 (税抜)
〃 [1段吊]	¥ 9,500 (税抜)
ℓ = 1000 [2段吊]	¥ 18,000 (税抜)
〃 [1段吊]	¥ 9,500 (税抜)
ℓ = 900 [2段吊]	¥ 17,000 (税抜)
〃 [1段吊]	¥ 9,000 (税抜)
ℓ = 800 [2段吊]	¥ 17,000 (税抜)
〃 [1段吊]	¥ 9,000 (税抜)
ℓ = 600 [2段吊]	¥ 15,000 (税抜)
〃 [1段吊]	¥ 8,000 (税抜)

●ステンレスはSUS430です。 ●不燃仕様の吊り戸棚には取り付けできません。

防熱板

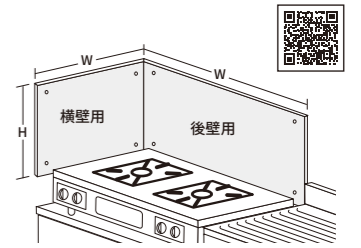

横壁用 H350×W535 ¥10,500 (税抜)
●表面はステンレスはSUS430
裏面はアルミ製となります。
後壁用 H350×W600 ¥8,500 (税抜)
●ステンレスはSUS430です。

※下地及び表面仕上げが準不燃材、不燃材の壁にご使用ください。

ジョイナー・見切り

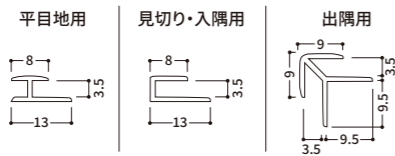

品名	価格	
	アルミ	カラー
専用 ジョイナー L=3,075mm	平目地用、 見切り・入隅	¥1,700 (税抜) / 本
	出隅用	¥1,600 (税抜) / 本

※L=2000を超える商品は一部地域でお届け出来ない場合がございます。

※アルミジョイナー：
アルミ製
※カラージョイナー：
ABS樹脂製

専用ジョイナー色番号

アルミ平目地用 シルバー色	ZK-1021A	アルミ見切り・入隅用 シルバー色	ZK-1021B	アルミ出隅用 シルバー色	ZK-1021C
カラー平目地用 スノーホワイト	ZK-2028A	カラー見切り・入隅用 スノーホワイト	ZK-2028B	カラー出隅用 スノーホワイト	ZK-2028C

<使用上のご注意>

- パネルの取付下地は、火災予防条例に従ってください。
 - 加熱機器廻りとの壁面との隔離距離は、150mm以上確保してください。
 - 加熱機器と壁面との距離が、150mm以上離せない場合、又は直火が壁面に当たる場合は、防熱板をご使用ください。
(熱によりパネルが変色する恐れがあります。)
- ※ 防熱板につきましては、P84をご参照ください。



ゴミ収納器

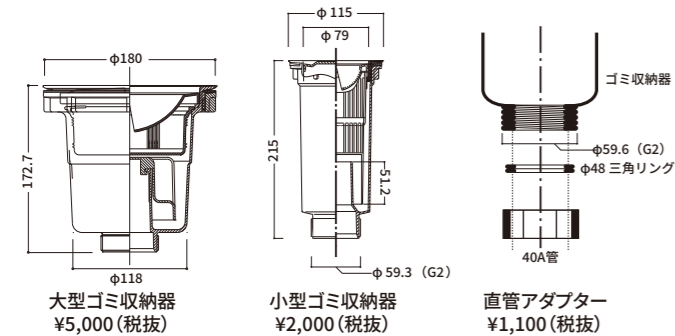

ホース	ℓ	価格
	ℓ = 1500	¥1,500 (税抜)
	ℓ = 1000	¥1,200 (税抜)
	ℓ = 800	¥1,000 (税抜)

大型ゴミ収納器用付属品

カゴ(大)	排水プレート(大)	上プタ(大)	菊割ゴム(大)
135φ×50	144φ	116φ	145φ
¥800 (税抜)	¥500 (税抜)	¥500 (税抜)	¥500 (税抜)

小型ゴミ収納器用付属品

カゴ(小)	排水プレート(小)	上プタ(小)	菊割ゴム(小)
76φ×159	77.6φ	75φ	81φ
¥400 (税抜)	¥200 (税抜)	¥200 (税抜)	¥200 (税抜)

●ゴミ収納器は標準では排水プレートが付いており、シンク内に水を溜めることができません。シンク内に水を溜めてご使用になる場合は、別途上プタと菊割ゴムをお買い求めください。

吊り下げ式ワイヤラック

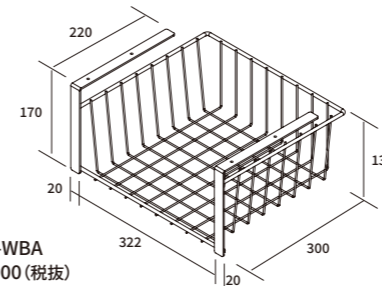

KTB-WBA
¥6,000 (税抜)



吊戸下のスペースを有効活用
見上板(底板)に差し込むだけの簡単取り付け
※耐荷重5kg

別売バックガード

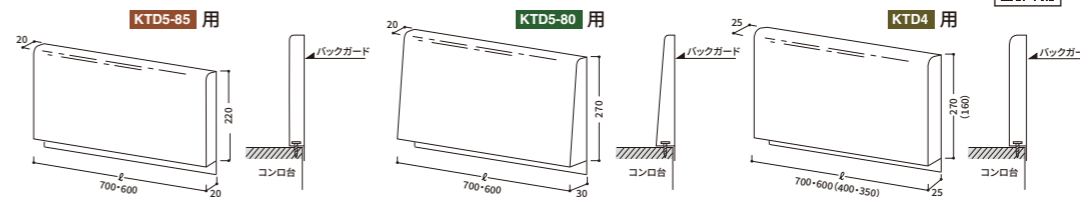

BG5-85-70 (ℓ=700×220)	¥8,000 (税抜)
BG5-85-60 (ℓ=600×220)	¥7,000 (税抜)

●ステンレスはSUS430です。
●付属ビスあり

BG5-80-70 (ℓ=700×270)	¥8,000 (税抜)
BG5-80-60 (ℓ=600×270)	¥7,000 (税抜)

●ステンレスはSUS430です。
●付属ビスあり

BG4-80-70 (ℓ=700×270)	¥8,000 (税抜)
BG4-80-60 (ℓ=600×270)	¥7,000 (税抜)
BG4-80-40 (ℓ=400×160)	¥6,000 (税抜)
BG4-80-35 (ℓ=350×160)	¥6,000 (税抜)

●ステンレスはSUS430です。
●付属ビスあり
※ℓ=400・350は2箇所での固定となります。

サイドガード(ステンレス製)

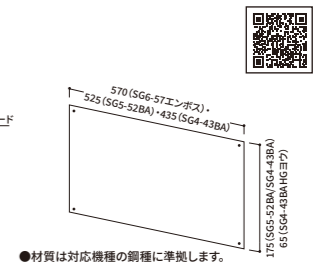

●材質は対応機種の種類に準拠します。

SG6-57エンボス	KTD6	¥3,000 (税抜)
SG5-52BA	KTD5-85	¥2,000 (税抜)
SG4-43BA	KTD4	¥2,000 (税抜)
SG4-43BAHGヨウ	KTD4	¥2,000 (税抜)

高さ調整台輪

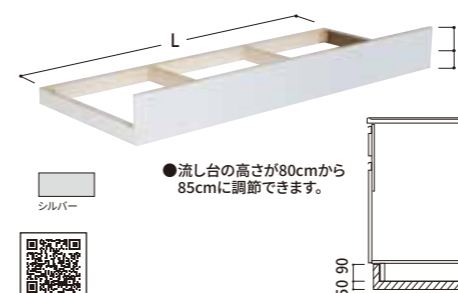

●流し台の高さが80cmから85cmに調節できます。



品番	価格
KTBS-80-75C-台輪	¥13,000 (税抜)
KTBS-80-180-台輪	¥7,000 (税抜)
KTBS-80-170-台輪	
KTBS-80-160-台輪	
KTBS-80-150-台輪	
KTBS-80-135-台輪	
KTBS-80-120-台輪	¥6,000 (税抜)
KTBS-80-110-台輪	
KTBS-80-105-台輪	
KTBS-80-100-台輪	¥6,000 (税抜)

品番	価格
KTBS-80-90-台輪	¥5,000 (税抜)
KTBS-80-80-台輪	
KTBS-80-75-台輪	
KTBS-80-70-台輪	
KTBS-80-60-台輪	¥5,000 (税抜)
KTBS-80-45-台輪	
KTBS-80-40-台輪	¥5,000 (税抜)
KTBS-80-30-台輪	

品番	価格
KTBA-80-160-台輪	¥7,000 (税抜)
KTBA-80-140-台輪	¥6,000 (税抜)
KTBA-80-120-台輪	
KTBA-80-100-台輪	¥5,000 (税抜)
KTBA-80-90-台輪	
KTBA-80-80-台輪	
KTBA-80-70-台輪	
KTBA-80-60-台輪	
KTBA-80-45-台輪	
KTBA-80-40-台輪	¥5,000 (税抜)
KTBA-80-30-台輪	

※品番の180~30までの数字は、台輪の長さ(L)を表示しています。

各種器具

タオル掛け

流し台の全ての機種に対応します。

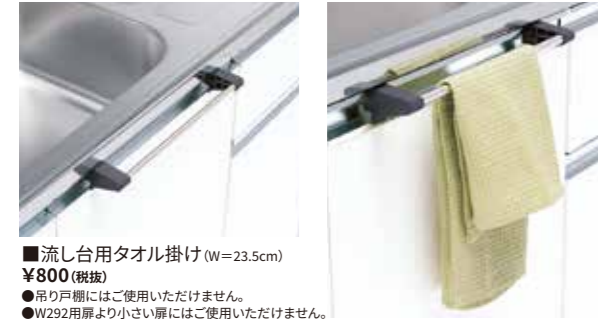

流し台用タオル掛け (W=23.5cm) ¥800(税抜)
●吊り戸棚にはご使用いただけません。
●W292用扉より小さい扉にはご使用いただけません。

シンク用ワイヤーバスケット

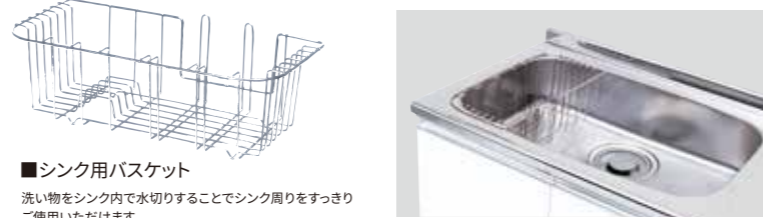

シンク用バスケット

洗いをシンク内で水切りすることでシンク周りをすっきりご使用いただけます。

Table with 4 columns: 品番, サイズ(mm), 対応シンク奥行サイズ(mm), 価格. Rows include KTB-430BA, KTB-400BA, KTB-383BA.

※KTD4-80-120DS/KTD4-80-100DS/KTD4-80-90DS/KTD4-80-80DS/KTD4-80-60DS/KTD4-80-45DS/KTD5-85-60DS/KTD5-80-60DSには使用できません。

サイドパネル



流し台用 サイドパネル

Table with 5 columns: 品番, カラー, サイズ(mm), 適合機種, 価格. Rows include KTB-60A-SP, KTB-60B-SP, KTB-55A-SP, KTB-46A-SP.

吊り戸棚用 サイドパネル

Table with 5 columns: 品番, カラー, サイズ(mm), 適合機種, 価格. Rows include KTB-60H-SP, KTB-50H-SP, KTB-45H-SP.

●不燃仕様の吊り戸棚には取り付けできません。

オプション品

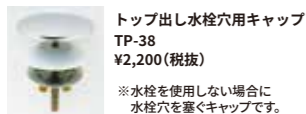

トップ出し水栓穴用キャップ TP-38 ¥2,200(税抜)
※水栓を使用しない場合に水栓穴を塞ぐキャップです。



水栓穴アダプター 取付穴径φ24mm ¥4,300(税抜)
※水栓穴の径変更が必要な場合に使用します。

底板補強材

Table with 3 columns: 品番, 適合機種, 価格. Rows include WP-155, WP-125.

※1セット2個入り

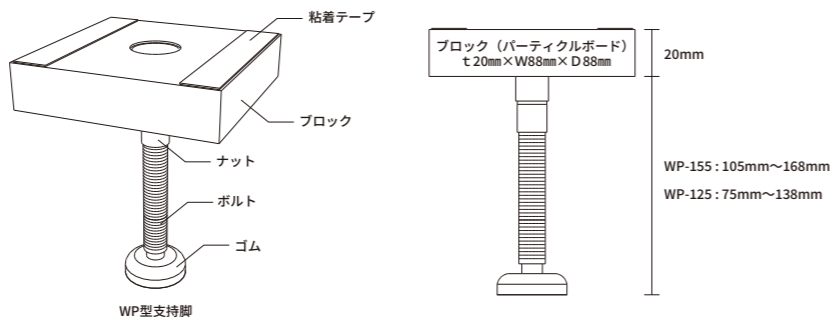

仕様一覧

※1 KTD6-85/KTD6-75のトップ出し水栓用穴の37 ※2トレイは右引出しのみ ※3 KTD6-75は深さ120mmシンク

Main specification table with columns for product models and various features like sink type, cabinet type, etc.

Specification table showing compatibility of various accessories (toilet brush holder, etc.) with different sink models.

●一体型流し台 (壁出し水栓) ●組合せ流し台 (壁出し水栓) ●一体型流し台 (トップ出水栓)
●組合せ流し台 (トップ出水栓) ●ロータイプ一体型流し台 ●調理台
●コンロ調理台 ●コンロ台 ○コンロキャビネット ●レンジフード

レンジフード

Table listing compatible range hood models (FAN-750F, etc.) and their features.

上面施工タイプの取付方法

