



**ワンド株式会社**  
<https://www.onedo.jp>

●ホームページより承認図・CADデータをダウンロードできます。

社名変更いたしました。  
**新社名：ワンド株式会社**  
 旧社名：マイセット株式会社

本 部 本 社	〒243-0438 神奈川県海老名市めぐみ町 2-2 VINA GARDENS OFFICE 11 階	TEL.046-232-6160 FAX.046-235-5577
東京 1 ブロック	東京営業所 〒141-0022 東京都品川区東五反田 1-18-5 宮島ビル 5F <small>展示スペースあり</small>	TEL.03-5791-4230 FAX.03-5791-4231
東京 2 ブロック	本 社 〒243-0438 神奈川県海老名市めぐみ町 2-2 VINA GARDENS OFFICE 11 階	TEL.046-232-6160 FAX.046-235-5577
神奈川ブロック	本 社 〒243-0438 神奈川県海老名市めぐみ町 2-2 VINA GARDENS OFFICE 11 階	TEL.046-232-6160 FAX.046-235-5577
西関東ブロック	本 社 〒243-0438 神奈川県海老名市めぐみ町 2-2 VINA GARDENS OFFICE 11 階	TEL.046-232-6160 FAX.046-235-5577
	静岡営業所 〒424-0937 静岡県静岡市清水区北矢部町 1-12-16 ノースワン 101 <small>展示スペースあり</small>	<small>本社受</small> TEL.046-232-6160 FAX.046-235-5577
	長野営業所 〒380-0803 長野県長野市三輪 6-26-30 サンライトビル II 201	TEL.026-238-0890 FAX.026-238-0891
埼玉ブロック	埼玉営業所 〒362-0014 埼玉県上尾市本町 5-9-4 <small>展示スペースあり</small>	TEL.048-772-5661 FAX.048-772-5662
千葉ブロック	千葉営業所 〒270-1431 千葉県白井市根 1699-23 メゾンビブレ 1 階 2 号室 <small>展示スペースあり</small>	TEL.047-773-5160 TEL.047-773-5160
北関東ブロック	北関東営業所 〒322-0026 栃木県鹿沼市茂呂 2472	TEL.0289-60-6040 FAX.0289-60-6041
	新潟営業所 〒950-0951 新潟県新潟市中央区鳥屋野 2-17-5 ルーラル壱番館 102	<small>本社受</small> TEL.046-232-6160 FAX.046-235-5577
東北ブロック	東北営業所 〒984-0032 宮城県仙台市若林区荒井 2-2-9 CanfortableMOMO 102 <small>展示スペースあり</small>	TEL.022-287-7276 FAX.022-287-7277
西日本ブロック	中部営業所 〒465-0043 愛知県名古屋市中東区宝が丘 270 名古屋セントラルインタービル 1F <small>展示スペースあり</small>	TEL.052-856-0990 FAX.052-856-0991
	関西営業所 〒564-0063 大阪府吹田市江坂町 1-23-43 ファサード江坂ビル 4 階 <small>展示スペースあり</small>	TEL.06-6337-6110 FAX.06-6337-6112
代々木上原ショールーム (SOU 専用ショールーム完全予約制)	〒151-0064 東京都渋谷区上原 3-21-16 B1F ※SOU series の専用カタログもご用意しております。	TEL.03-6407-1821 (代) [予約専用ダイヤル]
久喜配送センター (日本通運物流センター内)	〒346-0038 埼玉県久喜市上清久 1000-1 ESR 久喜 DC	

ワンドの製品は全機種 F☆☆☆☆ 対応品です。

シックハウスの原因といわれるホルムアルデヒドの放散量において、ワンドの全商品は建築基準法による最高等級「F☆☆☆☆」の規定をクリアしています。

ワンド株式会社は、  
 横浜ビー・コルセアーズ、横浜 DeNA ベイスターズ、  
 SC相模原を応援しています！



©YDB

©S.C. SAGAMIHARA

- 印刷インキの都合上、カタログ写真と商品の色が異なることがあります。カラーにより木目や光沢が異なります。詳細に関しては P17 でご確認ください。
- 本カタログの価格表示は、すべて税抜価格で掲載しています。
- 製品の仕様・価格は予告なく変更することがありますのでご了承ください。●表示価格には組立て費及び小物・器具等は含まれておりません。

2026 年 4 月

総合カタログ

# トニカク、ワンド! onedo



とにかく一途に 60 年。

onedo

## ● CHOOSE

# トニカク、エラベル!

### ここにある、あなたに合った快適キッチン

間取りやスペース、ライフスタイルに合わせ、  
間口や奥行・高さから、全7色の扉カラーを組み合わせて  
あなたに合った快適キッチンを選び・作り上げられます。  
マンション・アパートからオフィスや学校、店舗に至るまで、  
さまざまなシーンやスペースにぴったりはまり、  
場所によって機能からも選べる onedo であなたに必要なキッチンを。

### ココガ、エラベル!

1. スペースに合わせて、間口や奥行・高さからぴったりエラベル
2. 扉カラー全7色のラインナップでスタイルに合わせてエラベル
3. 住宅からオフィスなどの非住宅まで用途に合わせてエラベル



## ● PRICE

# トニカク、リーズナブル!

### ただの「安い」では得られない onedo という体験

コストパフォーマンスに優れたベーシックかつ耐久性の高い  
onedo のキッチンは、あらゆる装飾を排除し、掃除がしやすく、  
いつでも清潔なキッチンを保てることで、長く使用できるものを目指し、  
経年劣化による入れ替えタイミングを延ばすことで、  
ライフサイクルの中でのコストパフォーマンスにも目を向けています。

### ココガ、リーズナブル!

1. 基本性能を高次元で実現、しかもリーズナブル
2. マテリアルや構造から徹底した機能美を追求し得られるリーズナブル
3. ベーシックかつ高い耐久性を誇り、長期間使用できるリーズナブル



## ● SIMPLE

# トニカク、シンプル!

### 当たり前を磨き続けた 60 年の実力と価値

生活という視点を大切に、磨き続けた onedo のキッチンは、  
品質と機能を常にアップデートし、高い水準で両立させ、  
多様なライフスタイルとあらゆるシーンにずっと馴染み、  
長くお使い頂けるものへと昇華させました。  
あなたに必要なものの全てがここにあります。

### ココガ、シンプル!

1. 必要な機能を必要なだけしっかり搭載したシンプル設計
2. 機能的で美しく、多様なライフスタイルに溶け込むシンプルデザイン
3. 設置が簡単・使い方も簡単なシンプル構造



## ● SPEED

# トニカク、ハヤイ!

### 必要な時に必要な場所へ、 必要なキッチンとサポートを

空間をデザインする onedo のキッチンは、  
その対極にある「時間」の短縮にも力を入れています。  
必要なタイミングでの納入と、短時間での設置を実現し、  
サポートからメンテナンスにまつわる部品の供給まで  
あなたのニーズに合わせて必要なものを必要なタイミングでお届けします。

### ココガ、ハヤイ!

1. 最短当日出荷のハヤイ配送  
※当日出荷は「お急ぎ便」(有料)をご指定ください。 ※受注生産を除く
2. 青森から兵庫までの配送圏内と営業所によるハヤイエリア
3. サポート・メンテナンスがすぐに行き届くハヤイ対応

### トニカク、ハヤイ!

青森、秋田、岩手、山形、宮城、  
新潟、福島、群馬、栃木、茨城、  
長野、埼玉、東京、千葉、神奈川、  
山梨、静岡、富山、石川、福井、岐阜、  
愛知、三重、滋賀、奈良、和歌山、  
京都、大阪、兵庫

\* 配送圏内以外への配送も  
行っておりますのでご相談ください。

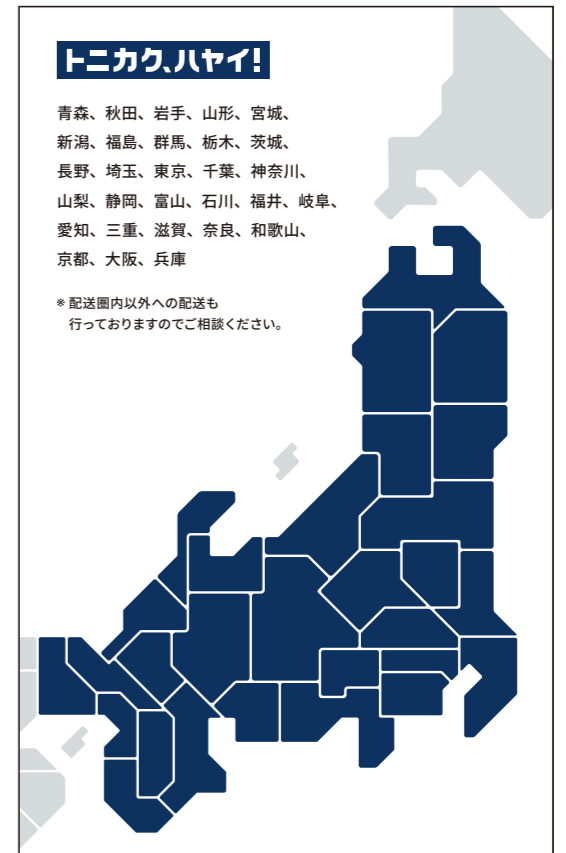



# トニカク、ワンド!

- P.01 onedo 4つの特長
- NEW** P.05 新商品のご案内
- P.07 間口サイズ組み合わせ例
- P.17 扉カラーについて
- P.18 カタログの使い方
- P.19 キッチンについて
- P.21 KTDキッチンシリーズ
  - 21 KTD6の特長
  - 23 KTD6 [深型] ビルトイン流し台
  - 25 KTD6 [深型] 組合せ型流し台
  - 27 KTD6 [深型] 調理台・コンロ台
  - 29 KTD6 ロータイプ一体型流し台 ※全カラー受注生産
  - 31 KTD5-85の特長
  - 33 KTD5-85 [ハイトップ] 組合せ型流し台
  - 39 KTD5-85 [ハイトップ] ビルトイン流し台
  - 40 KTD5-85 [ハイトップ] 調理台・コンロ台
  - 43 KTD5-80の特長
  - 45 KTD5-80 一体型流し台/組合せ型流し台 壁出し水栓仕様
  - 49 KTD5-80 一体型流し台/組合せ型流し台 トップ出し水栓仕様
  - 53 KTD5-80 調理台・コンロ台
  - 57 KTD4の特長
  - 58 KTD4 [薄型] 一体型流し台/組合せ型流し台 壁出し水栓仕様
  - 59 KTD4 [薄型] 組合せ型流し台 トップ出し水栓仕様
  - 60 KTD4 [薄型] 調理台・コンロ台
  - 61 KTD3 吊り戸棚
- P.65 STO収納シリーズ
  - 67 多目的吊り戸棚
  - 69 壁面収納 ※全カラー受注生産
  - 72 ノックダウン式マルチボックス ※全カラー受注生産
- P.73 SHO玄関収納シリーズ
  - 75 玄関収納
  - 78 薄型玄関収納
- P.79 WSR洗面化粧台シリーズ
  - 81 洗面化粧台 人工大理石タイプ・薄型人工大理石タイプ
  - 82 洗面化粧台 陶器タイプ・ポリエステル樹脂タイプ
- P.83 各種器具
  - NEW** 85 電気温水器
- P.89 業務用厨房機器
- P.93 フレームキッチン SOU

# NEW

新商品のご案内

## 毎日にちょうどいい、 「ちょっと便利」な新提案



### 3段引出し流し台

NEW KTD5-85 KTD5-80



袖引出しが3段になった流し台。  
収納空間をムダなく使うことができます。  
また、収納物が一目で分かり、物の出し入れも簡単です。  
※引出しトレイは上段のみに付属されます。

### フロア収納付き流し台

NEW KTD5-85



デッドスペースとなっていた床下(ケコミ)部分を引出しにしました。プッシュオープンタイプで、開閉が簡単。収納力もアップし、使い勝手を充実させたセクショナル流し台です。引出しは、W1200は3杯、W1000/W900は2杯。(耐荷重5kg)  
※排水位置は後方になります。排水孔を設けておりませんので、任意の位置に開けてください。

### キャスター付き分別ラック調理台

NEW KTD5-85 KTD5-80



ゴミ箱2個付属

専用ゴミ箱が2個同梱されたキャスター付きの調理台です。スペース不足を解消し、キッチンまわりがすっきり整います。居住空間だけでなく、店舗や医療施設にも有用な1台です。  
※キャスター式でケコミ部分が無い為、流し台等を並べた際にケコミ部分に段差が生じます。

### ステンレスパイプ付き吊り戸棚

NEW KTD3|STO



吊り戸棚の見上板(底板)を底上げしたスペースに、ステンレスパイプを配置。用途の幅が広がる仕様となっています。  
KTD3シリーズは奥側にパイプを配置し、キッチンツールなどを引っ掛けることが可能に。  
STOシリーズは手前側にパイプを配置し、タオルやハンガーなどが掛けられます。  
KTD3シリーズのみ専用フック(3個)付き。(パイプ耐荷重3kg)

### 電気温水器

詳しくは P85

NEW KTD6-85 KTD5-85 KTD5-80 KTD4

※流し台トップ出し水栓仕様(D5タイプ/DKタイプ)のみにご使用いただけます。



手洗いや洗い物に適した、床置きタイプの小型電気温水器を新たにラインアップしました。  
貯湯量やタイプのバリエーションも豊富で、幅広い用途に対応します。

※L/R 配管接続口の選定をお願いいたします。  
※200V仕様も受注生産にて承ります。

間口サイズ **2400mm**



※写真はイメージです。実際の商品と色味やデザインが異なる場合がございます。

シリーズ： **KTD6** 扉カラー：ブラックストーン [BS]

組み合わせ例

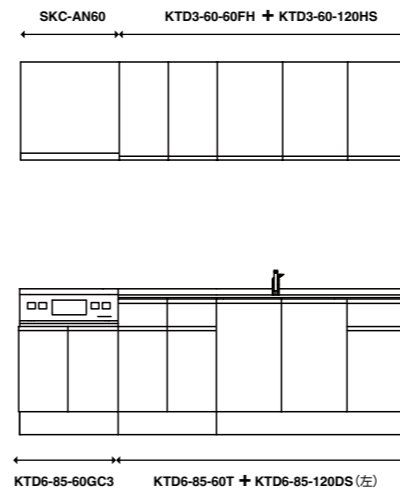

基本セット価格

**¥426,000** (税抜)

●基本セット

流し台	KTD6-85-120DS (左) [BS]
調理台	KTD6-85-60T [BS]
コンロキャビネット	KTD6-85-60GC3 [BS]
流し台用サイドパネル	KTB-60A-SP [BS]
吊り戸棚	KTD3-60-120HS [BS]
吊り戸棚	KTD3-60-60FH [BS]
吊り戸棚サイドパネル	KTB-60H-SP [BS]
スリム型レンジフード	SKC-AN60 [MS] 60L

●オプション

シャワー引出水栓	SC-60WA
ガスコンロ	PKD-N36

オプション付 セット価格

**¥583,000** (税抜)



間口サイズ **2100 mm**



※写真はイメージです。実際の商品と色味やデザインが異なる場合がございます。

シリーズ：**KTD6** 扉カラー：ダークグレイン [MD]

組み合わせ例

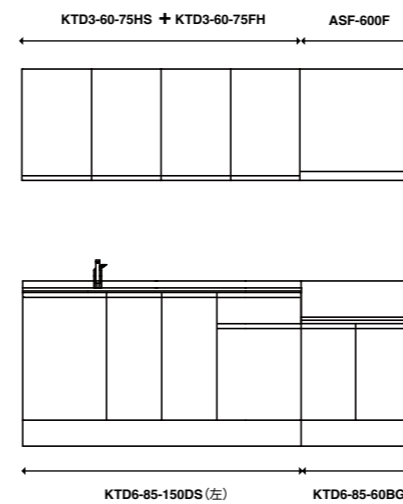

基本セット価格

**¥295,000** (税抜)

●基本セット

流し台	KTD6-85-150DS (左) [MD]
コンロ台	KTD6-85-60BG [MD]
流し台用サイドパネル	KTB-60A-SP [MD]
吊り戸棚	KTD3-60-75HS [MD]
吊り戸棚	KTD3-60-75FH [MD]
吊り戸棚用サイドパネル	KTB-60H-SP [MD]
フードボックス	ASF-600F [B]

●オプション

シャワー引出水栓	SC-60WA
ガスコンロ (市販品)	

オプション付 セット価格

**¥350,000** (税抜)



間口サイズ **1800** mm



※写真はイメージです。実際の商品と色味やデザインが異なる場合がございます。

シリーズ： **KTD5-80** 扉カラー：ウルトラホワイト [UW]

組み合わせ例

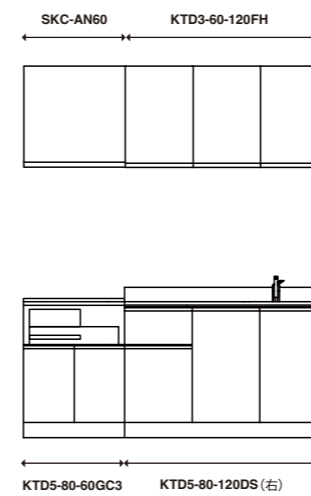

基本セット価格

**¥252,000** (税抜)

●基本セット

流し台 **KTD5-80-120DS (右) [UW]**

コンロキャビネット **KTD5-80-60GC3 [UW]**

吊り戸棚 **KTD3-60-120FH [UW]**

スリム型レンジフード **SKC-AN60 [MS] 60L**

●オプション

シングルレバー水栓 **SC-55A**

IHクッキングヒーター **CS-G321M**

オプション付 セット価格

**¥552,000** (税抜)



間口サイズ **1500** mm



※写真はイメージです。実際の商品と色味やデザインが異なる場合がございます。

シリーズ： **KTD5-80** 扉カラー：木目 [RV]

組み合わせ例

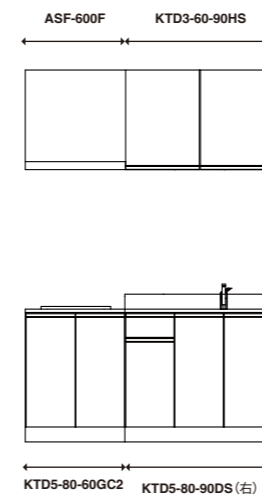

基本セット価格

**¥174,000** (税抜)

●基本セット

流し台	KTD5-80-90DS (右) [RV]
コンロキャビネット	KTD5-80-60GC2 [RV]
流し台用サイドパネル	KTB-55A-SP [RV]
吊り戸棚	KTD3-60-90HS [RV]
吊り戸棚用サイドパネル	KTB-60H-SP [RV]
フードボックス	ASF-600F [B]

●オプション

シングルレバー水栓	SC-55A
IHクッキングヒーター	IHC-B2202-B

オプション付 セット価格

**¥337,000** (税抜)



間口サイズ **1200** mm



※写真はイメージです。実際の商品と色味やデザインが異なる場合がございます。

シリーズ： **KTD5-80** 扉カラー：ホワイト [SW]

組み合わせ例

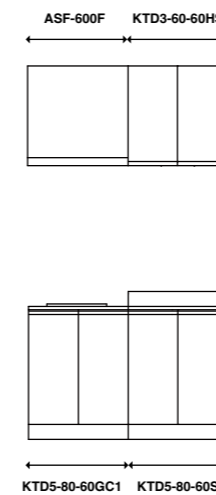

基本セット価格

**¥127,000** (税抜)

●基本セット

流し台	KTD5-80-60S [SW]
コンロキャビネット	KTD5-80-60GC1 [SW]
吊り戸棚	KTD3-60-60HS [SW]
フードボックス	ASF-600F [W]

●オプション

壁出し水栓(市販品)	
IHクッキングヒーター	SIH-BH113A

オプション付 セット価格

**¥165,000** (税抜)

# COLOR

扉カラーについて

## レギュラーカラー

どんなキッチンとも相性が良く使いやすいカラーです。



ホワイト

カラーコード：SW

"真っ白"が特長 onedo のシンボルカラー。表面硬度が高く、汚れが染み込みにくい、清掃性がよいのが特長です。

低圧メラミン化粧板 / 裏面グレー



木目

カラーコード：RV

どんな内装にも合うオーク柄。ナチュラルカラーで、やさしく柔らかい空間が生まれます。また、表面にエンボス加工を施すことで、リアルな木目を再現。清掃性、耐汚染性にも優れた素材です。

低圧メラミン化粧板 / 裏面同柄

即納

最短当日出荷！\*即納でお届けできる商品です。

※当日出荷は「お急ぎ便」(有料)をご指定ください。  
※ハイエリアのみ

エリア範囲に関しては P.02 をご確認ください。

※KT06-75、STOの一部は受注生産になります。

## プレミアムカラー

高級感のある光沢素材や雰囲気を一変できるダークトーンもご用意しています。



ウルトラホワイト

カラーコード：UW

耐熱、耐候、耐汚染性に優れ、表面は美しく、より清掃性の高い光沢仕上となっています。システムキッチンにも採用されている高級感のある定番カラーです。

DAP樹脂化粧板 / 裏面ホワイト (光沢無し)

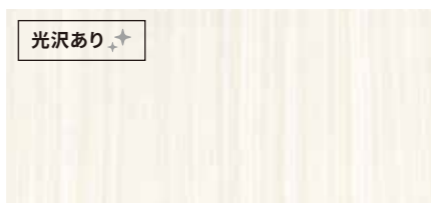

ウィンザーナット

カラーコード：WN

耐熱、耐候、耐汚染性に優れ、表面は美しく、より清掃性の高い光沢仕上となっています。アイボリー色のウォールナット調木目で、親しみやすく、場所を選ばずご使用いただけます。

DAP樹脂化粧板 / 裏面同柄 (光沢無し)

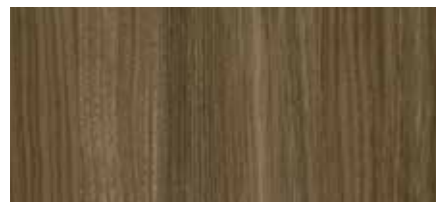

ダークグレイ

カラーコード：MD

耐熱、耐候、耐汚染性に優れ、表面は温かみのある艶消しのマット調仕上げとなっています。ウォールナット調の木目を深みのある色で覆い、落ち着いた空間を演出します。

DAP樹脂化粧板 / 裏面同柄

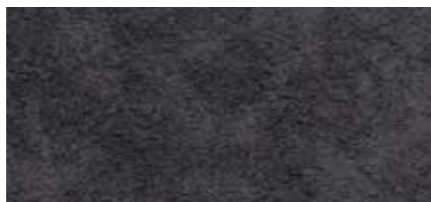

ブラックストーン

カラーコード：BS

耐熱、耐候、耐汚染性に優れています。表面にエンボス加工を施し、立体感を演出することで、石目調をより強調しています。

DAP樹脂化粧板 / 裏面同柄 (エンボス無し)



ホワイトストーン

カラーコード：PB

人気の石目調。明るい色柄で、どこにでも調和しやすく、汚れも目立ちません。ブラックストーン同様、表面にエンボス加工を施すことで、より立体感を出しています。

DAP樹脂化粧板 / 裏面同柄 (エンボス無し)

受注生産

ご注文いただいてから納品までに2週間ほどいただきます。

※サイドパネルは即納になります。

●印刷インキの都合上、カタログ写真と商品の色が異なることがあります。サンプル帳などでご確認ください。

# HOW TO USE

カタログの使い方

## 商品キャプション

① 180cm

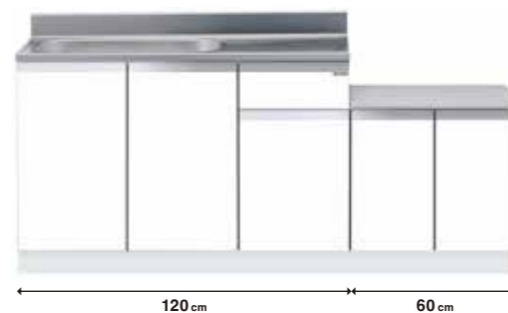

② 一体型流し台

KTD5-80-180K (左) [扉カラー]

③ レギュラーカラー ¥85,000 (税別)

④ プレミアムカラー ¥95,000 (税別)

④ サイズ：W180×D55×H80cm

⑤ ●右タイプもあります。



① 間口サイズ 商品の間口サイズです。

② 名称/商品番号 シリーズ名と間口サイズで構成された商品番号です。

③ 価格 扉カラーごとの価格表記です。レギュラーカラーとプレミアムカラーで納期が異なりますのでご注意ください。

④ サイズ 商品のサイズ表記です。

⑤ 仕様 シンク及び扉吊元が左 or 右でお選びいただけます。

⑥ QR コード QRコードを読み取ると onedo 公式サイトにてウェブ上でも商品詳細をご確認頂けます。金額シミュレーターを使った定価見積書の作成も可能です。

## onedo 公式サイトでの金額シミュレーターを使えば、簡単に定価見積書が作成できる！



※画像はイメージです。実際のデザインや機能、お使いのブラウザにより表示が異なることがあります。



### STEP.1

onedo 公式サイト内で気になる商品を選んだら「シミュレーターに追加する」ボタンを押して、カラー・数量を選択してください。画面右端上部の「シミュレーター」ボタンから選択した商品をご確認頂けます。

### STEP.2

シミュレーター画面にて選択中の商品一覧を再度ご確認ください。数量を変更したい場合、同ページ内「数量を変更する」ボタンで変更可能です。商品やカラーを変更したい場合は、該当商品を削除してからお選び直してください。

### STEP.3

商品一覧を確認した後、定価見積書に記載する宛名・差出人等の必要情報の入力を行います。各種項目を入力した後、「定価見積書としてダウンロード」ボタンを押すと発行完了です。



左記の QR を読み込んで onedo 公式サイトへアクセスしよう！

※スマートフォンでは QR コードリーダー (QR コード読み取りアプリ) がダウンロードされていないと QR コードの読み取りができないことがあります。ダウンロードされていない方は、事前に QR コードリーダーをダウンロードしていただくようお願い致します。

# KITCHEN

キッチンについて



吊り戸棚

吊り戸棚は高さが選べる  
3タイプ

60cm 50cm 45cm

扉

引出し収納

ワークトップ

底板

## ワークトップ SUS304 同等レベルの鋼材を採用

主力の KTD シリーズの流し台・調理台（隅調理台を除く）のワークトップステンレスには、一般環境での耐食・耐錆性が SUS304 同等レベルの鋼材を採用。長期間の屋外暴露試験では、SUS304 より良好な耐食性を示しています。

KTD6 KTD5-85 KTD5-80

## キャビネット同士がすっきり並べられる内納め仕様に

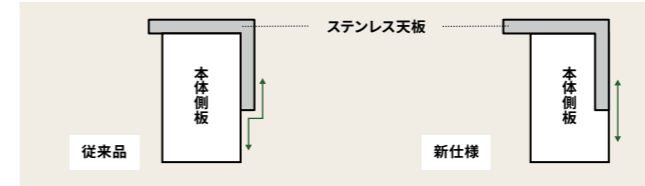

従来品は、側板の外側に天板が被さる形だったため、商品を並べた時に隙間ができてしまいました。天板が被さる部分の側板を削り、内納めとする事により、商品を並べてもすっきりと納まります。

## ステンレスシンクについて

ステンレス鋼は、一般的な鋼に比べ耐食性に優れ加工性も高い事から幅広い用途に使用されていますが、金や白金と違い絶対に錆びない金属ではありません。したがって使用されている環境、使用方法等によっては腐食することがあります。ご使用に関しましては、適切なお手入れ等を行うことで長期間に渡り機能を維持する事ができます。

## 引出し収納 丈夫なメタルボックス仕様&便利なトレイ



引出し本体が丈夫だけでなく、開閉がスムーズなセルフクローリング式ローラーレール。引出しの奥行きが大きくなり使い易さが増しました。トレイは便利なディバイダー付き。用途に合わせてお使いいただけます。

KTD6 KTD5-85 KTD5-80 KTD4

## 底板 お手入れ簡単! 清潔感のある丈夫な底板。



底板は丈夫で長持ち! ステンレス底板仕様と、EB コーティング化粧底板仕様があります。

●掲載写真はステンレス底板仕様です。



壁出し水栓仕様とトップ出し水栓仕様からお選びいただけます。



●水栓金具は別売です。壁出し水栓金具の取扱いはございません。

## 扉 扉には、便利に使える工夫がいっぱい!



メラミン扉とシャープなアルミ取手

KTD6 KTD5-85 KTD5-80 KTD4

扉はキズがつきにくい低圧メラミン化粧板。シャープなアルミ取手でいつまでも美しく保ちます。

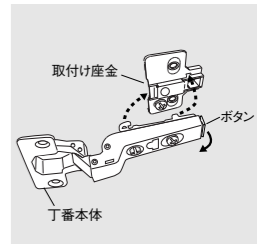

ワンタッチスライド丁番

KTD6 KTD5-85 KTD5-80 KTD4

微調整が可能なワンタッチスライド丁番を採用。扉のメンテナンスに役立ちます。



便利な小物入れ

KTD6 KTD5-85 KTD5-80 KTD4

ラップなどのかさばるキッチン用品の収納に便利な小物入れ。



4本包丁差し

KTD6 KTD5-85 KTD5-80 KTD4

安全カバーで刃先をガード。4本包丁差しを標準装備しています。抗菌仕様の為、衛生的にご使用いただけます。

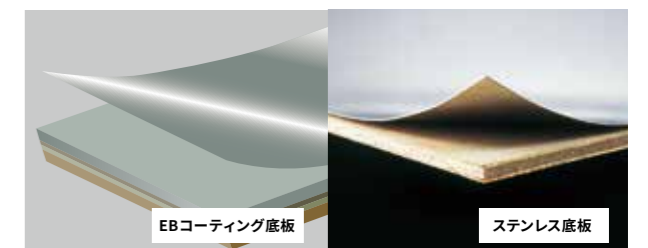

KTD6

KTD5-85 KTD5-80 KTD4

# KTD6

キッチンシリーズ

奥行	60cm	55cm	46cm
高さ	85cm	80cm	75cm

流し台	調理台	コンロ台
19種 180cm～60cm	8種 90cm～15cm	5種 75cm～60cm

奥行60cmの広いワークスペース。流し台、調理台、コンロ台を使い勝手に合わせて自由にお選びいただけます。  
3種類の調理器具が選べるビルトインタイプもご用意。

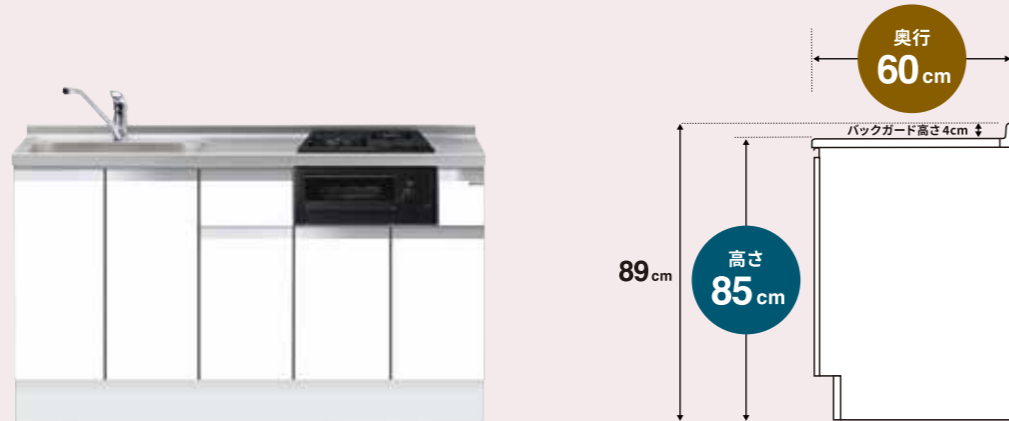

<ご注文時品名例>

※間口120cm 高さ85cm カラーホワイトの場合

例:KTD6 - 85 - 120DS - (左) - [SW]

(シリーズ名) 高さ 間口仕様 シンク/扉吊元 カラー

## ワークトップは SUS304 同等レベルの鋼材を採用

ワークトップはキズに強いSUS304同等レベルの鋼材を採用しています。



※シンク部はSUS304J1を採用。

ワークトップは銀河エンボス加工  
表面の銀河エンボス加工は汚れやサビに強く、高級感溢れるテクスチャーです。

水栓(オプション)はシングルレバー水栓・シャワー引出水栓からお選びいただけます!



●シングルレバー水栓

●シャワー引出水栓

## 底板は EB コーティング化粧板

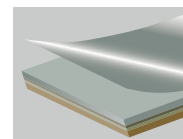

耐久性の高いEBコーティング化粧板を底板に採用。  
表面樹脂にEB(電子線)を照射することで、擦り傷や汚れに強い層を形成しています。

## 流し台トップ出し水栓仕様に電気温水器をご用意



※詳細はP85をご参照ください。

●操作部Aタイプ(ダイヤル式/タイマー無) ●操作部Bタイプ(給湯コントローラー式/タイマー有)

## コンパクトな間口でも便利にお使いいただけます

使い勝手に合わせて1口・2口加熱器具をお選びいただけます。



KTD6-85-135DS2(左)[SW] + 2口調理器

KTD6-85-120DS1(左)[SW] + 1口調理器

## KTD6シリーズ ビルトイン流し台 加熱器具対応一覧

加熱器具	ガスコンロ	IH クッキングヒーター
流し台間口		
KTD6-85-180/165DS3G	3口コンロ・グリル付 PKD-N36 ¥102,000(税抜)	3口クッキングヒーター・グリル付 CS-G321M ¥277,000(税抜)
KTD6-85-150DS2G	2口コンロ・グリル付 PD-N202BG ¥110,000(税抜)	—
KTD6-85-150/135/120DS2	2口コンロ PD-202B ¥95,000(税抜)	2口クッキングヒーター IHC-B2202-B ¥140,000(税抜)
KTD6-85-135/120/90DS1	1口コンロ DC1004SB ¥55,000(税抜)	1口クッキングヒーター SIH-BH113A ¥38,000(税抜)

※詳細はP84をご参照ください。

## 組合せタイプでキッチンレイアウトも思いのまま

豊富な間口と多彩な商品により、思いのままのレイアウトが実現可能です。  
既存の配管を活かしたリフォームにも最適です。



KTD6-85-150DS(左)[SW] KTD6-85-60GC3[SW] KTD6-85-45TD[SW]

## 組み合わせ例

ホワイトカラー扉 [SW]

間口 180cm セット例

<基本セット>  
流し台 KTD6-85-180DS3G(右)[SW]  
吊り戸棚 KTD3-60-105FH[SW]  
フードボックス ASF-750F[W]

<オプション>  
シングルレバー水栓 SC-60A ¥23,000(税抜)  
3口コンロ・グリル付 PKD-N36 ¥102,000(税抜)

基本セット価格  
¥212,000(税抜)

ホワイトカラー扉 [SW]

間口 195cm セット例

<基本セット>  
流し台 KTD6-85-120DS(右)[SW]  
バックガード付コンロ台 KTD6-85-60BG [SW]  
調理台 KTD6-85-15T(右)[SW]  
吊り戸棚 KTD3-60-120FH [SW]  
フードボックス ASF-750F [W]

<オプション>  
シングルレバー水栓 SC-60A ¥23,000(税抜)  
ガスコンロ(市販品)

基本セット価格  
¥271,000(税抜)



## オプション

詳しくは P84

KTD6 推奨シングルレバー水栓 SC-60A ¥23,000(税抜) SC-60AK(寒冷地用) ¥27,000(税抜) SCJ-60A(上面施工タイプ) ¥31,000(税抜) SCJ-60AK(上面施工タイプ/寒冷地用) ¥34,000(税抜)	KTD6 推奨シャワー引出水栓 SC-60WA ¥55,000(税抜) SC-60WAK(寒冷地用) ¥58,000(税抜) SCJ-60WE(上面施工タイプ) ¥62,000(税抜) SCJ-60WEK(上面施工タイプ/寒冷地用) ¥65,000(税抜)	KTD6 推奨浄水器付シャワー引出水栓(節湯C1) K87128EJVG-13 ¥50,000(税抜) K87128EJKG-13 ¥53,000(税抜)	KTD6 推奨タッチレス水栓(節湯A1、C1) EK8700EDC(乾電池式) ¥107,000(税抜) EK8700EDCK(乾電池式/寒冷地用) ¥133,000(税抜) EK8700E(コンセント式 AC100V) ¥107,000(税抜) EK8700EK(コンセント式 AC100V/寒冷地用) ¥133,000(税抜)

●印刷インキの都合上、カタログ写真と商品の色が異なることがあります。サンプル帳などでご確認ください。

●流し台の価格には水栓金具・加熱器具は含まれていません。●仕様(左/右)などをよくご確認のうえ発注ください。●各種器具:P83~88参照

トップ出し水栓仕様	奥行	60cm	55cm	46cm
	高さ	85cm	80cm	75cm

# [深型] ビルトイン流し台

レギュラーカラー	SW オフホワイト	RV 木目			
プレミアムカラー	UW ウルトラホワイト	WN ウィンザーホワイト	MD タークグレイ	BS ブラックストーン	PB ホワイトストーン



ベースキャビネット  
**KTD6-85-180DS3G** (左) [扉カラー]  
レギュラーカラー ¥125,000 (税抜)  
プレミアムカラー ¥136,000 (税抜)

サイズ: W180×D60×H85cm ●右タイプもあります。  
■3口コンロ・グリル付 PKD-N36 ¥102,000 (税抜)  
■シングルレバー水栓 SC-60A ¥23,000 (税抜)



ベースキャビネット  
**KTD6-85-165DS3G** (左) [扉カラー]  
レギュラーカラー ¥121,000 (税抜)  
プレミアムカラー ¥132,000 (税抜)

サイズ: W165×D60×H85cm ●右タイプもあります。  
■3口コンロ・グリル付 PKD-N36 ¥102,000 (税抜)  
■シングルレバー水栓 SC-60A ¥23,000 (税抜)



ベースキャビネット  
**KTD6-85-150DS2G** (左) [扉カラー]  
レギュラーカラー ¥115,000 (税抜)  
プレミアムカラー ¥125,000 (税抜)

サイズ: W150×D60×H85cm ●右タイプもあります。  
■2口コンロ・グリル付 PD-N202BG ¥110,000 (税抜)  
■シングルレバー水栓 SC-60A ¥23,000 (税抜)



ベースキャビネット  
**KTD6-85-150DS2** (左) [扉カラー]  
レギュラーカラー ¥113,000 (税抜)  
プレミアムカラー ¥123,000 (税抜)

サイズ: W150×D60×H85cm ●右タイプもあります。  
■2口クッキングヒーター (ダブルIH) IHC-B2202-B ¥140,000 (税抜)  
■シングルレバー水栓 SC-60A ¥23,000 (税抜)



ベースキャビネット  
**KTD6-85-135DS2** (左) [扉カラー]  
レギュラーカラー ¥103,000 (税抜)  
プレミアムカラー ¥112,000 (税抜)

サイズ: W135×D60×H85cm ●右タイプもあります。  
■2口クッキングヒーター (ダブルIH) IHC-B2202-B ¥140,000 (税抜)  
■シングルレバー水栓 SC-60A ¥23,000 (税抜)



ベースキャビネット  
**KTD6-85-135DS1** (左) [扉カラー]  
レギュラーカラー ¥103,000 (税抜)  
プレミアムカラー ¥112,000 (税抜)

サイズ: W135×D60×H85cm ●右タイプもあります。  
■1口コンロ DC1004SB ¥55,000 (税抜)  
■シングルレバー水栓 SC-60A ¥23,000 (税抜)



ベースキャビネット  
**KTD6-85-120DS2** (左) [扉カラー]  
レギュラーカラー ¥93,000 (税抜)  
プレミアムカラー ¥102,000 (税抜)

サイズ: W120×D60×H85cm ●右タイプもあります。  
■2口クッキングヒーター (ダブルIH) IHC-B2202-B ¥140,000 (税抜)  
■シングルレバー水栓 SC-60A ¥23,000 (税抜)

吐水口の可動範囲によっては、シンク外へ水が落ちる場合があります。ご使用の際はご注意ください。



ベースキャビネット  
**KTD6-85-120DS1** (左) [扉カラー]  
レギュラーカラー ¥93,000 (税抜)  
プレミアムカラー ¥102,000 (税抜)

サイズ: W120×D60×H85cm ●右タイプもあります。  
■1口コンロ DC1004SB ¥55,000 (税抜)  
■シングルレバー水栓 SC-60A ¥23,000 (税抜)



水栓金具及び加熱器具別売 詳しくは P.84

## ■KTD6 シリーズ ビルトイン流し台 加熱器具対応一覧

流し台開口	加熱器具	ガスコンロ	IH クッキングヒーター
KTD6-85-180/165DS3G	3口コンロ・グリル付 PKD-N36 ¥102,000 (税抜)	3口クッキングヒーター・グリル付 CS-G321M ¥277,000 (税抜)	
KTD6-85-150DS2G	2口コンロ・グリル付 PD-N202BG ¥110,000 (税抜)	—	
KTD6-85-150/135/120DS2	2口コンロ PD-202B ¥95,000 (税抜)	2口クッキングヒーター IHC-B2202-B ¥140,000 (税抜)	
KTD6-85-135/120/90DS1	1口コンロ DC1004SB ¥55,000 (税抜)	1口クッキングヒーター SIH-BH113A ¥38,000 (税抜)	

※詳細はP84をご確認ください。

## シンク部は SUS304J1

## ワークトップとバックガードの高さ <側面図>

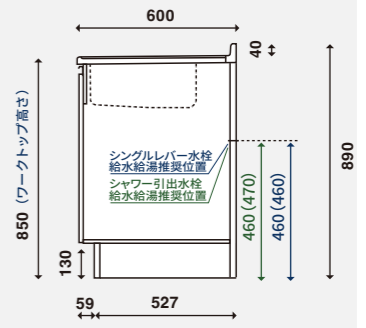

※ ( ) 内はシングルレバー水栓の上面施工タイプです。  
※ ( ) 内はシャワー引出水栓の上面施工タイプです。  
火災予防条例により機器の側方、後方の壁が不燃材で仕上げられていない場合は有効な遮断距離を確保する事が規定されております。機器設置に関しては各機器の取付説明書を必ずご確認ください。



ベースキャビネット  
**KTD6-85-90DS1** (左) [扉カラー]  
レギュラーカラー ¥81,000 (税抜)  
プレミアムカラー ¥89,000 (税抜)

サイズ: W90×D60×H85cm ●右タイプもあります。  
■1口コンロ DC1004SB ¥55,000 (税抜)  
■シングルレバー水栓 SC-60A ¥23,000 (税抜)

吐水口の可動範囲によっては、シンク外へ水が落ちる場合があります。ご使用の際はご注意ください。



## オプション

詳しくは P.84

### シングルレバー水栓

SC-60A (寒冷地用)	¥23,000 (税抜)
SC-60AK (上面施工タイプ)	¥27,000 (税抜)
SCJ-60A (上面施工タイプ/寒冷地用)	¥31,000 (税抜)
SCJ-60AK (上面施工タイプ/寒冷地用)	¥34,000 (税抜)

### 浄水器付シャワー引出水栓 (節湯 C1)

K87128EJVG-13 (節湯活式)	¥50,000 (税抜)
K87128EJJKG-13 (寒冷地用)	¥53,000 (税抜)

### シャワー引出水栓

SC-60WA	¥55,000 (税抜)
SC-60WAK (寒冷地用)	¥58,000 (税抜)
SCJ-60WE (上面施工タイプ)	¥62,000 (税抜)
SCJ-60WEK (上面施工タイプ/寒冷地用)	¥65,000 (税抜)

### タッチレス水栓 (節湯 A1、C1)

EK8700EDC (乾電池式)	¥107,000 (税抜)
EK8700EDCK (乾電池式/寒冷地用)	¥133,000 (税抜)
EK8700E (コンセント式 AC100V)	¥107,000 (税抜)
EK8700EK (コンセント式 AC100V/寒冷地用)	¥133,000 (税抜)

※上記以外の水栓器具を取付ける場合は、他社メーカーが推奨する給水給湯位置をご確認ください。

QRコードを読み取ることでウェブ上で商品詳細をご確認いただけます。

●印刷インキの都合上、カタログ写真と商品の色が異なることがあります。サンプル帳などをご確認ください。  
●流し台の価格には水栓金具・加熱器具は含まれていません。●仕様 (左/右) などをよくご確認のうえ発注ください。●各種器具: P.83 ~ 88 参照

QRコードを読み取ることでウェブ上で商品詳細をご確認いただけます。

●印刷インキの都合上、カタログ写真と商品の色が異なることがあります。サンプル帳などをご確認ください。  
●流し台の価格には水栓金具・加熱器具は含まれていません。●仕様 (左/右) などよくご確認のうえ発注ください。●各種器具: P.83 ~ 88 参照

トップ出し水栓仕様	奥行	60cm	55cm	46cm
	高さ	85cm	80cm	75cm

# [深型] 組合せ型流し台

レギュラーカラー	SW ホワイト	RV 木目			
プレミアムカラー	UW ウルトラ ホワイト(既製)	WN ウィンナー ナット(既製)	MD ターク グレイ	BS ブラック ストーン	PB ホワイト ストーン
受注生産					



一槽流し台  
**KTD6-85-180DS** (左) [扉カラー]  
レギュラーカラー ¥130,000 (税抜)  
プレミアムカラー ¥141,000 (税抜)  
サイズ: W180×D60×H85cm ●右タイプもあります。



一槽流し台  
**KTD6-85-170DS** (左) [扉カラー]  
レギュラーカラー ¥125,000 (税抜)  
プレミアムカラー ¥136,000 (税抜)  
サイズ: W170×D60×H85cm ●右タイプもあります。



一槽流し台  
**KTD6-85-150DS** (左) [扉カラー]  
レギュラーカラー ¥110,000 (税抜)  
プレミアムカラー ¥120,000 (税抜)  
サイズ: W150×D60×H85cm ●右タイプもあります。



一槽流し台  
**KTD6-85-135DS** (左) [扉カラー]  
レギュラーカラー ¥105,000 (税抜)  
プレミアムカラー ¥114,000 (税抜)  
サイズ: W135×D60×H85cm ●右タイプもあります。



一槽流し台  
**KTD6-85-120DS** (左) [扉カラー]  
レギュラーカラー ¥95,000 (税抜)  
プレミアムカラー ¥104,000 (税抜)  
サイズ: W120×D60×H85cm ●右タイプもあります。



一槽流し台  
**KTD6-85-105DS** (左) [扉カラー]  
レギュラーカラー ¥89,000 (税抜)  
プレミアムカラー ¥98,000 (税抜)  
サイズ: W105×D60×H85cm ●右タイプもあります。



一槽流し台  
**KTD6-85-100DS** (左) [扉カラー]  
レギュラーカラー ¥87,000 (税抜)  
プレミアムカラー ¥96,000 (税抜)  
サイズ: W100×D60×H85cm ●右タイプもあります。



一槽流し台  
**KTD6-85-90DS** (左) [扉カラー]  
レギュラーカラー ¥83,000 (税抜)  
プレミアムカラー ¥92,000 (税抜)  
サイズ: W90×D60×H85cm ●右タイプもあります。



全槽流し台  
**KTD6-85-75DS** [扉カラー]  
レギュラーカラー ¥77,000 (税抜)  
プレミアムカラー ¥84,000 (税抜)  
サイズ: W75×D60×H85cm  
※左右の扉開口寸法は均等ではありません。



全槽流し台  
**KTD6-85-60DS** [扉カラー]  
レギュラーカラー ¥71,000 (税抜)  
プレミアムカラー ¥78,000 (税抜)  
サイズ: W60×D60×H85cm

水栓金具別売 詳しくは P.84

## オプション

詳しくは P.84

### シングルレバー水栓



SC-60A	¥23,000 (税抜)
SC-60AK (寒冷地用)	¥27,000 (税抜)
SCJ-60A (上面施工タイプ)	¥31,000 (税抜)
SCJ-60AK (上面施工タイプ/寒冷地用)	¥34,000 (税抜)

### 浄水器付シャワー引出水栓 (節湯 C1)



K87128EJVG-13	¥50,000 (税抜)
K87128EJKG-13 (寒冷地用)	¥53,000 (税抜)

### シャワー引出水栓



SC-60WA	¥55,000 (税抜)
SC-60WAK (寒冷地用)	¥58,000 (税抜)
SCJ-60WE (上面施工タイプ)	¥62,000 (税抜)
SCJ-60WEK (上面施工タイプ/寒冷地用)	¥65,000 (税抜)

### タッチレス水栓 (節湯 A1、C1)



EK8700EDC (乾電池式)	¥107,000 (税抜)
EK8700EDCK (乾電池式/寒冷地用)	¥133,000 (税抜)
EK8700E (コンセント式 AC100V)	¥107,000 (税抜)
EK8700EK (コンセント式 AC100V/寒冷地用)	¥133,000 (税抜)

※上記以外の水栓器具を取付ける場合は、他社メーカーが推奨する給水給湯位置をご確認ください。

## シンク部は SUS304J1

### ワークトップとバックガードの高さ <側面図>

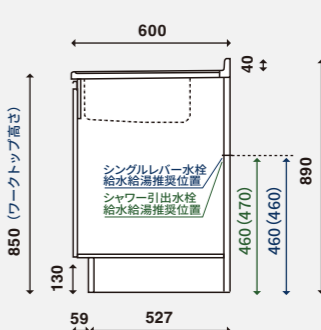

※( ) 内はシングルレバー水栓の上面施工タイプです。  
※( ) 内はシャワー引出水栓の上面施工タイプです。  
火災予防条例により機器の側方、後方の壁が不燃材で仕上げられていない場合は有効な遮隔距離を確保する事が規定されております。機器設置に関しては各機器の取付説明書を必ずご確認ください。

QRコードを読み取ることでウェブ上で商品詳細をご確認いただけます。

●印刷インキの都合上、カタログ写真と商品の色が異なることがあります。サンプル帳などをご確認ください。  
●流し台の価格には水栓金具は含まれていません。●仕様(左/右)などをよくご確認のうえ発注ください。●各種器具: P.83 ~ 88 参照

QRコードを読み取ることでウェブ上で商品詳細をご確認いただけます。

●印刷インキの都合上、カタログ写真と商品の色が異なることがあります。サンプル帳などをご確認ください。  
●流し台の価格には水栓金具は含まれていません。●仕様(左/右)などをよくご確認のうえ発注ください。●各種器具: P.83 ~ 88 参照

奥行	60cm	55cm	46cm
高さ	85cm	80cm	75cm

# [深型] 調理台・コンロ台

レギュラーカラー					
即納	SW ホワイト	RV 木目			
プレミアムカラー					
受注生産	UW ウルトラ ホワイト(既設)	WN ワインザー ナット(既設)	MD ターク グレイ	BS ブラック ストーン	PB オフホワイト ストーン

90/60cm



調理台  
**KTD6-85-90T** [扉カラー]  
レギュラーカラー ¥73,000 (税抜)  
プレミアムカラー ¥79,000 (税抜)  
サイズ: W90×D60×H85cm ●引出し1段

調理台  
**KTD6-85-60T** [扉カラー]  
レギュラーカラー ¥67,000 (税抜)  
プレミアムカラー ¥73,000 (税抜)  
サイズ: W60×D60×H85cm ●引出し1段



45cm



調理台  
**KTD6-85-45T** (左右有り) [扉カラー]  
レギュラーカラー ¥53,000 (税抜)  
プレミアムカラー ¥59,000 (税抜)  
サイズ: W45×D60×H85cm ●引出し1段



45cm



調理台  
**KTD6-85-45TD** [扉カラー]  
レギュラーカラー ¥63,000 (税抜)  
プレミアムカラー ¥69,000 (税抜)  
サイズ: W45×D60×H85cm ●引出し3段



30cm



調理台  
**KTD6-85-30T** (左右有り) [扉カラー]  
レギュラーカラー ¥47,000 (税抜)  
プレミアムカラー ¥53,000 (税抜)  
サイズ: W30×D60×H85cm  
●引出し1段



30cm



調理台  
**KTD6-85-30TD** [扉カラー]  
レギュラーカラー ¥57,000 (税抜)  
プレミアムカラー ¥63,000 (税抜)  
サイズ: W30×D60×H85cm  
●引出し3段



15cm



調理台  
**KTD6-85-15T** (左右有り) [扉カラー]  
レギュラーカラー ¥44,000 (税抜)  
プレミアムカラー ¥49,000 (税抜)  
サイズ: W15×D60×H85cm



90cm



隅調理台  
**KTD6-85-90C** [扉カラー]  
レギュラーカラー ¥92,000 (税抜)  
プレミアムカラー ¥98,000 (税抜)  
サイズ: W90×D60×H85cm  
※本体と天板は別梱包となります。  
※現場での取付施工の際には、必ず同梱の施工説明書をご確認ください。



**FIL-90C**  
KTD6-85-90C用フィルター  
¥2,000 (税抜)  
サイズ: W1.2×D25×H84.9cm

60cm



バックガード付コンロ台  
**KTD6-85-60BG** [扉カラー]  
レギュラーカラー ¥42,000 (税抜)  
プレミアムカラー ¥47,000 (税抜)  
サイズ: W60×D59.5×H89cm  
※コンロ台天板までの高さは67cm。



75cm



コンロキャビネット (3口・グリル)  
**KTD6-85-75GC3** (左) [扉カラー]  
レギュラーカラー ¥76,000 (税抜)  
プレミアムカラー ¥82,000 (税抜)  
サイズ: W75×D60×H85cm ※加熱器具別  
●右タイプもあります。  
■3口コンロ・グリル付 PKD-N36  
¥102,000 (税抜)



60cm



コンロキャビネット (3口・グリル)  
**KTD6-85-60GC3** [扉カラー]  
レギュラーカラー ¥67,000 (税抜)  
プレミアムカラー ¥73,000 (税抜)  
サイズ: W60×D60×H85cm ※加熱器具別  
■3口コンロ・グリル付 PKD-N36  
¥102,000 (税抜)



60cm



コンロキャビネット (2口)  
**KTD6-85-60GC2** [扉カラー]  
レギュラーカラー ¥67,000 (税抜)  
プレミアムカラー ¥73,000 (税抜)  
サイズ: W60×D60×H85cm ※加熱器具別  
■2口コンロ PD-202B  
¥95,000 (税抜)



加熱器具別売 詳しくは P.84

60cm



コンロキャビネット (1口)  
**KTD6-85-60GC1** [扉カラー]  
レギュラーカラー ¥67,000 (税抜)  
プレミアムカラー ¥73,000 (税抜)  
サイズ: W60×D60×H85cm ※加熱器具別  
■1口コンロ DC1004SB  
¥55,000 (税抜)



## ■KTD6 シリーズ ビルトイン流し台 加熱器具対応一覧

加熱器具	ガスコンロ	IH クッキングヒーター
流し台間口		
KTD6-85-75GC3 / 60GC3	3口コンロ・グリル付 PKD-N36 ¥102,000 (税抜)	3口クッキングヒーター・グリル付 CS-G321M ¥277,000 (税抜)
KTD6-85-60GC2	2口コンロ PD-202B ¥95,000 (税抜)	2口クッキングヒーター IHC-B2202-B ¥140,000 (税抜)
KTD6-85-60GC1	1口コンロ DC1004SB ¥55,000 (税抜)	1口クッキングヒーター SIH-BH113A ¥38,000 (税抜)

※詳細はP84をご参照ください。

お好みの流し台とコンロ台が自由に選べる組合せタイプです。

### ■防火対策仕様

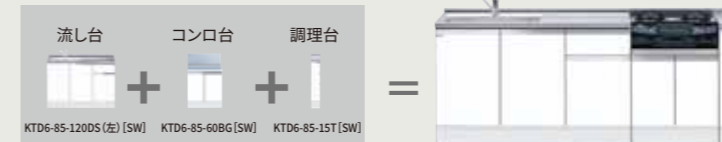

壁とガスコンロの間の空間が火を遠ざけるので壁を焦がす心配がありません。

### ■調理器具ビルトインタイプ

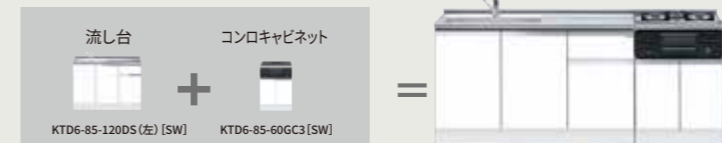

ガス器具一体型のコンロキャビネットだからお手入れ簡単でスッキリ納まります。

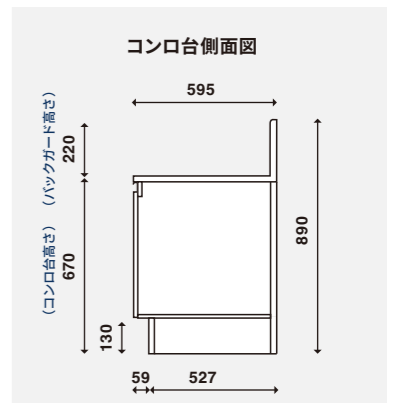

QRコードを読み取ることでウェブ上で商品詳細をご確認いただけます。

- 印刷インキの都合上、カタログ写真と商品の色が異なることがあります。サンプル帳などをご確認ください。
- 仕様 (左/右) などをよくご確認のうえ発注ください。●各種器具: P83~88 参照

●印刷インキの都合上、カタログ写真と商品の色が異なることがあります。サンプル帳などをご確認ください。

- 仕様 (左/右) などをよくご確認のうえ発注ください。●各種器具: P83~88 参照
- 火災予防条例により機器の側方、後方の壁が不燃材で仕上げられていない場合は有効な離隔距離を確保する事が規定されております。機器設置に関しては各機器の取付説明書を必ずご確認ください。

# KTD6

高さ75タイプ  
キッチンシリーズ

奥行	60cm	55cm	46cm
高さ	85cm	80cm	75cm

流し台  
4種  
180cm～120cm

高さが75cmだから座ったままで調理できる  
高齢者に配慮した流し台です。



<ご注文時品名例>

※間口120cm 高さ75cm カラーホワイトの場合

例:KTD6 - 75 - 165DS1 - (左) - [SW]

(シリーズ名) 高さ 間口仕様 シンク カラー

## ワークトップまでが75cmだから、料理や食事が座ったままで楽々便利

ロータイプ流し台は、座ったままで調理や食事がスムーズに出来るように、ワークトップを普及品よりも5cm低くしました。

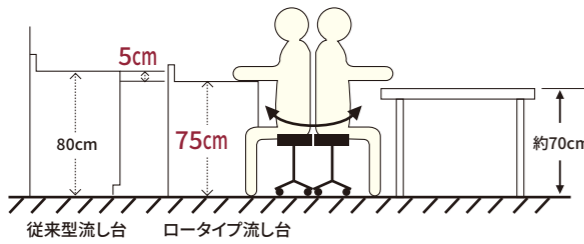

## ビルトインタイプの加熱器具は、IHクッキングヒーターが選べいただけます

ワークトップはキズに強いSUS304同等レベルの鋼材を採用しています。



※シンク部はSUS304J1を採用。

ワークトップは銀河エンボス加工  
表面の銀河エンボス加工は汚れやサビに強く、高級感溢れるテクスチャーです。



■2口クッキングヒーター



■1口クッキングヒーター

## 水栓もお好みでお選びいただけます



水栓穴径:φ37mm

水栓(オプション)はシングルレバー水栓・シャワー引出水栓からお選びいただけます!



●シングルレバー水栓



●シャワー引出水栓



●浄水器付シャワー引出水栓(節湯C1)



●タッチレス水栓(節湯A1、C1)



QRコードを読み取ることで  
ウェブ上で商品詳細をご確認いただけます。

●印刷インキの都合上、カタログ写真と商品の色が異なることがあります。サンプル帳などでご確認ください。

●流し台の価格には水栓金具は含まれていません。●仕様(左/右)などをよくご確認のうえ発注ください。●各種器具:P83～88参照

トップ出し水栓仕様	奥行	60cm	55cm	46cm
	高さ	85cm	80cm	75cm

# ロータイプ一体型流し台

※全カラー受注生産

レギュラーカラー

受注生産



プレミアムカラー

受注生産



水栓金具及び加熱器具別売 詳しくは P.84

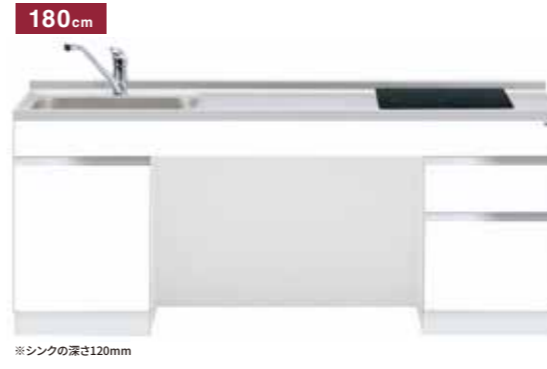

※シンクの深さ120mm

ベースキャビネット

KTD6-75-180DS2 (左) [扉カラー]

レギュラーカラー ¥130,000 (税抜) サイズ: W180×D60×H75cm ※加熱器具別

プレミアムカラー ¥139,000 (税抜) ●右タイプもあります。

■2口クッキングヒーター IHC-B2202-B  
¥140,000 (税抜)



※シンクの深さ120mm

ベースキャビネット

KTD6-75-165DS1 (左) [扉カラー]

レギュラーカラー ¥124,000 (税抜) サイズ: W165×D60×H75cm ※加熱器具別

プレミアムカラー ¥133,000 (税抜) ●右タイプもあります。

■1口クッキングヒーター SIH-BH113A  
¥38,000 (税抜)



※シンクの深さ120mm



※シンクの深さ120mm

ベースキャビネット

KTD6-75-120DS1 (左) [扉カラー]

レギュラーカラー ¥106,000 (税抜) サイズ: W120×D60×H75cm ※加熱器具別

プレミアムカラー ¥115,000 (税抜) ●右タイプもあります。

■1口クッキングヒーター SIH-BH113A  
¥38,000 (税抜)



一槽流し台

KTD6-75-120DS (左) [扉カラー]

レギュラーカラー ¥106,000 (税抜) サイズ: W120×D60×H75cm

プレミアムカラー ¥115,000 (税抜) ●右タイプもあります。



火災予防条例により機器の側方、後方の壁が不燃材で仕上げられていない場合は有効な遮断距離を確保する事が規定されております。機器設置に関しては各機器の取付説明書を必ずご確認ください。

## オプション

詳しくは P.84

シングルレバー水栓



SC-60A	¥23,000 (税抜)
SC-60AK (寒冷地用)	¥27,000 (税抜)
SCJ-60A (上面施工タイプ)	¥31,000 (税抜)
SCJ-60AK (上面施工タイプ/寒冷地用)	¥34,000 (税抜)

シャワー引出水栓



SC-60WA	¥55,000 (税抜)
SC-60WAK (寒冷地用)	¥58,000 (税抜)
SCJ-60WE (上面施工タイプ)	¥62,000 (税抜)
SCJ-60WEK (上面施工タイプ/寒冷地用)	¥65,000 (税抜)

浄水器付シャワー引出水栓(節湯C1)



K87128EJVG-13	¥50,000 (税抜)
K87128EJKG-13 (寒冷地用)	¥53,000 (税抜)

タッチレス水栓(節湯A1、C1)



EK8700EDC (乾電池式)	¥107,000 (税抜)
EK8700EDCK (乾電池式/寒冷地用)	¥133,000 (税抜)
EK8700E (コンセント式/AC100V)	¥107,000 (税抜)
EK8700EK (コンセント式/AC100V/寒冷地用)	¥133,000 (税抜)

※上記以外の水栓器具を取付ける場合は、他社メーカーが推奨する給水給湯位置をご確認ください。

# KTD5-85

キッチンシリーズ

奥行	60cm	55cm	46cm
高さ	85cm	80cm	75cm

流し台	調理台	コンロ台
34種 180cm～60cm	14種 90cm～5cm	6種 75cm～60cm

ワークトップの高さ 85cm タイプ。  
調整台輪が不要なので、より便利にお使いいただけます。  
取り替え簡単。リフォームに最適な流し台シリーズです。



<ご注文時品名例>

※間口120cm 高さ85cm カラーホワイトの場合

例:KTD5 - 85 - 120DS - (左) - [SW]

(シリーズ名) 高さ 間口仕様 シンク カラー

## ワークトップの高さ 85cm タイプ

ワークトップ高さが85cmになりよりラクな姿勢でお使いいただけます。  
KTD5-80とバックガードまでの総高さは同じです。

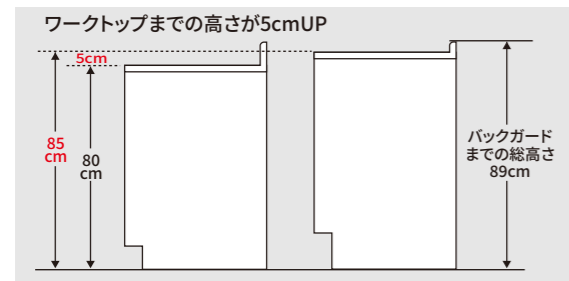

## 流し台トップ出し水栓仕様に電気温水器をご用意。



※詳細はP85をご参照ください。

## キャビネットは、トップ出し水栓仕様と壁出し水栓仕様をご用意しております

トップ出し水栓仕様 水栓穴径：φ38mm



ワークトップはSUS304同等レベルの鋼材を採用。シンク部はSUS304J1採用。

壁出し水栓仕様 水栓穴なし ※水栓穴がない為、シンク部分が少し大きくなります。



ワークトップはSUS304同等レベルの鋼材を採用。シンク部はSUS430採用。  
※壁出し水栓金具の取扱いはございません。

## 豊富な流し台とコンロ台のラインナップから組合せをお選びいただけます

用途に応じて、流し台やコンロ台、調理台などをお選びいただけ、  
組合せにより様々なサイズを実現できます。



## 組み合わせ例



ホワイトカラー扉 [SW]

間口 180cm セット例

<基本セット>	
流し台	KTD5-85-120S(右) [SW]
コンロ台	KTD5-85-60G [SW]
吊り戸棚	KTD3-50-120FH [SW]
フードボックス	ASF-600F [W]

<オプション>  
ガスコンロ (市販品)

基本セット価格

¥168,000 (税抜)



ホワイトカラー扉 [SW]

間口 195cm セット例

<基本セット>	
流し台	KTD5-85-120S(右) [SW]
コンロ調理台	KTD5-85-75GT(右) [SW]
吊り戸棚	KTD3-50-120FH [SW]
フードボックス	ASF-750F [W]

<オプション>  
ガスコンロ (市販品)

基本セット価格

¥199,000 (税抜)



※写真はイメージです。実際の商品と色味やデザインが異なる場合がございます。



## オプション

詳しくはP84・P87・P88



KTD5 推奨シングルレバー水栓	
SC-55A	¥23,000 (税抜)
SC-55AK (寒冷地用)	¥27,000 (税抜)
SCJ-55A (上面施工タイプ)	¥31,000 (税抜)
SCJ-55AK (上面施工タイプ/寒冷地用)	¥34,000 (税抜)



トップ出し 水栓穴用キャップ TP-38	¥2,200 (税抜)
----------------------------	-------------



水栓穴 アダプター	¥4,300 (税抜)
--------------	-------------

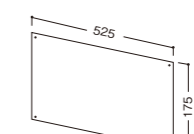

サイドガード (ステンレス製) SG5-52BA	¥2,000 (税抜)
-----------------------------	-------------



流し台用タオル掛け	¥1,200 (税抜)
-----------	-------------

●印刷インキの都合上、カタログ写真と商品の色が異なることがあります。サンプル帳などでご確認ください。

●流し台の価格には水栓金具は含まれていません。●仕様 (左 / 右) などをご確認のうえ発注ください。●各種器具：P83～88 参照

壁出し水栓仕様	奥行	60cm	55cm	46cm
	高さ	85cm	80cm	75cm

# [ハイトップ] 組合せ型流し台

レギュラーカラー	SW	RV			
即納	ホワイト	木目			
プレミアムカラー	UW	WN	MD	BS	PB
受注生産	ウルトラ ホワイト(既製)	ウィンター ナット(既製)	ターク グレイ	ブラック ストーン	ホワイト ストーン

180cm



一槽流し台  
**KTD5-85-180S** [扉カラー]  
レギュラーカラー ¥105,000 (税抜)  
プレミアムカラー ¥116,000 (税抜)  
サイズ: W180×D55×H85cm



170cm



一槽流し台  
**KTD5-85-170S** [扉カラー]  
レギュラーカラー ¥97,000 (税抜)  
プレミアムカラー ¥108,000 (税抜)  
サイズ: W170×D55×H85cm



100cm



一槽流し台  
**KTD5-85-100S** (左) [扉カラー]  
レギュラーカラー ¥58,000 (税抜)  
プレミアムカラー ¥67,000 (税抜)  
サイズ: W100×D55×H85cm ●右タイプもあります。



90cm



一槽流し台  
**KTD5-85-90S** (左) [扉カラー]  
レギュラーカラー ¥56,000 (税抜)  
プレミアムカラー ¥65,000 (税抜)  
サイズ: W90×D55×H85cm ●右タイプもあります。



150cm



一槽流し台  
**KTD5-85-150S** [扉カラー]  
レギュラーカラー ¥83,000 (税抜)  
プレミアムカラー ¥93,000 (税抜)  
サイズ: W150×D55×H85cm



135cm



一槽流し台  
**KTD5-85-135S** (左) [扉カラー]  
レギュラーカラー ¥74,000 (税抜)  
プレミアムカラー ¥83,000 (税抜)  
サイズ: W135×D55×H85cm ●右タイプもあります。



75cm



全槽流し台  
**KTD5-85-75S** [扉カラー]  
レギュラーカラー ¥53,000 (税抜)  
プレミアムカラー ¥60,000 (税抜)  
サイズ: W75×D55×H85cm  
※左右の扉間口寸法は均等ではありません。



60cm



全槽流し台  
**KTD5-85-60S** [扉カラー]  
レギュラーカラー ¥41,000 (税抜)  
プレミアムカラー ¥48,000 (税抜)  
サイズ: W60×D55×H85cm



120/110cm



一槽流し台  
**KTD5-85-120S** (左) [扉カラー]  
レギュラーカラー ¥66,000 (税抜)  
プレミアムカラー ¥75,000 (税抜)  
サイズ: W120×D55×H85cm ●右タイプもあります。



105cm



一槽流し台  
**KTD5-85-105S** (左) [扉カラー]  
レギュラーカラー ¥60,000 (税抜)  
プレミアムカラー ¥69,000 (税抜)  
サイズ: W105×D55×H85cm ●右タイプもあります。



一槽流し台

**KTD5-85-110S** (左) [扉カラー]  
レギュラーカラー ¥62,000 (税抜)  
プレミアムカラー ¥71,000 (税抜)  
サイズ: W110×D55×H85cm ●右タイプもあります。



シンク部は SUS430

ワークトップとバックガードの高さ  
<側面図>

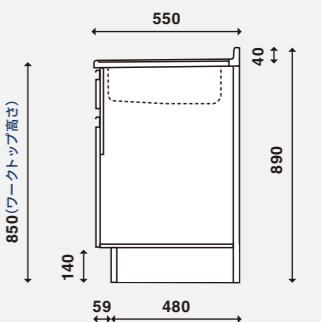

QRコードを読み取ることで  
ウェブ上で商品詳細をご確認いただけます。

●印刷インキの都合上、カタログ写真と商品の色が異なることがあります。サンプル帳などをご確認ください。  
●仕様 (左 / 右) などをよくご確認のうえ発注ください。●各種器具: P83 ~ 88 参照

QRコードを読み取ることで  
ウェブ上で商品詳細をご確認いただけます。

●印刷インキの都合上、カタログ写真と商品の色が異なることがあります。サンプル帳などをご確認ください。  
●仕様 (左 / 右) などよくご確認のうえ発注ください。●各種器具: P83 ~ 88 参照

壁出し水栓仕様	奥行	60cm	55cm	46cm
	高さ	85cm	80cm	75cm

# [ハイトップ] 組合せ型流し台

レギュラーカラー	SW	RV			
即納	ホワイト	木目			
プレミアムカラー	UW	WN	MD	BS	PB
受注生産	ウルトラ ホワイト	ウィンザー ナット	ターク グレイ	ブラック ストーン	ホワイト ストーン

120cm



NEW

一槽流し台  
**KTD5-85-120SX** (左) [扉カラー]  
レギュラーカラー ¥76,000 (税抜)  
プレミアムカラー ¥85,000 (税抜)  
サイズ: W120×D55×H85cm  
●右タイプもあります。●引出し3段



100cm



NEW

一槽流し台  
**KTD5-85-100SX** (左) [扉カラー]  
レギュラーカラー ¥68,000 (税抜)  
プレミアムカラー ¥77,000 (税抜)  
サイズ: W100×D55×H85cm  
●右タイプもあります。●引出し3段



90cm



NEW

一槽流し台  
**KTD5-85-90SX** (左) [扉カラー]  
レギュラーカラー ¥66,000 (税抜)  
プレミアムカラー ¥75,000 (税抜)  
サイズ: W90×D55×H85cm  
●右タイプもあります。●引出し3段



**3段引出し**  
袖引出しが3段になった流し台。収納空間をムダなく使うことができます。また、収納物が一目で分かり、物の出し入れも簡単です。  
※引出しトレイは上段のみに付属されます。

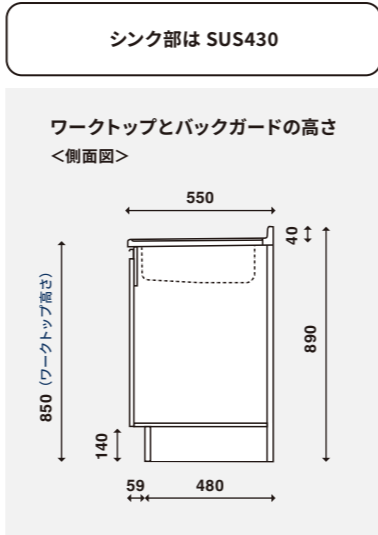

QRコードを読み取ることでウェブ上で商品詳細をご確認いただけます。

- 印刷インキの都合上、カタログ写真と商品の色が異なることがあります。サンプル帳などをご確認ください。
- 流し台の価格には水栓金具は含まれていません。●仕様 (左 / 右) などをよくご確認のうえ発注ください。●各種器具: P83 ~ 88 参照

トップ出し水栓仕様	奥行	60cm	55cm	46cm
	高さ	85cm	80cm	75cm

# [ハイトップ] 組合せ型流し台

レギュラーカラー	SW	RV			
即納	ホワイト	木目			
プレミアムカラー	UW	WN	MD	BS	PB
受注生産	ウルトラ ホワイト	ウィンザー ナット	ターク グレイ	ブラック ストーン	ホワイト ストーン

180/170cm



一槽流し台  
**KTD5-85-180DS** [扉カラー]  
レギュラーカラー ¥115,000 (税抜)  
プレミアムカラー ¥126,000 (税抜)  
サイズ: W180×D55×H85cm



一槽流し台  
**KTD5-85-170DS** [扉カラー]  
レギュラーカラー ¥107,000 (税抜)  
プレミアムカラー ¥118,000 (税抜)  
サイズ: W170×D55×H85cm



135cm



一槽流し台  
**KTD5-85-135DS** (左) [扉カラー]  
レギュラーカラー ¥86,000 (税抜)  
プレミアムカラー ¥95,000 (税抜)  
サイズ: W135×D55×H85cm ●右タイプもあります。



105cm



一槽流し台  
**KTD5-85-105DS** (左) [扉カラー]  
レギュラーカラー ¥68,000 (税抜)  
プレミアムカラー ¥77,000 (税抜)  
サイズ: W105×D55×H85cm ●右タイプもあります。



QRコードを読み取ることでウェブ上で商品詳細をご確認いただけます。

- 印刷インキの都合上、カタログ写真と商品の色が異なることがあります。サンプル帳などをご確認ください。
- 流し台の価格には水栓金具は含まれていません。●仕様 (左 / 右) などよくご確認のうえ発注ください。●各種器具: P83 ~ 88 参照

150cm



一槽流し台  
**KTD5-85-150DS** [扉カラー]  
レギュラーカラー ¥93,000 (税抜)  
プレミアムカラー ¥103,000 (税抜)  
サイズ: W150×D55×H85cm



120/110cm



一槽流し台  
**KTD5-85-120DS** (左) [扉カラー]  
レギュラーカラー ¥77,000 (税抜)  
プレミアムカラー ¥86,000 (税抜)  
サイズ: W120×D55×H85cm ●右タイプもあります。



一槽流し台  
**KTD5-85-110DS** (左) [扉カラー]  
レギュラーカラー ¥71,000 (税抜)  
プレミアムカラー ¥80,000 (税抜)  
サイズ: W110×D55×H85cm ●右タイプもあります。



100cm



一槽流し台  
**KTD5-85-100DS** (左) [扉カラー]  
レギュラーカラー ¥65,000 (税抜)  
プレミアムカラー ¥74,000 (税抜)  
サイズ: W100×D55×H85cm ●右タイプもあります。



水栓金具別売 詳しくは P.84

KTD5-85

キッチンダイニング

流し台 (奥行 55cm × 高さ 85cm タイプ)

トップ出し水栓仕様	奥行	60cm	55cm	46cm
	高さ	85cm	80cm	75cm

# [ハイトップ] 組合せ型流し台

レギュラーカラー	SW ホワイト	RV 木目			
プレミアムカラー	UW ウルトラ ホワイト(既製)	WN ウィンター ホワイト(既製)	MD ターク グレイ	BS ブラック ストーン	PB ホワイト ストーン
受注生産					



一槽流し台  
**KTD5-85-90DS** (左) [扉カラー]  
レギュラーカラー ¥60,000 (税抜)  
プレミアムカラー ¥69,000 (税抜)  
サイズ: W90×D55×H85cm ●右タイプもあります。



全槽流し台  
**KTD5-85-75DS** [扉カラー]  
レギュラーカラー ¥56,000 (税抜)  
プレミアムカラー ¥63,000 (税抜)  
サイズ: W75×D55×H85cm  
※左右の扉間口寸法は均等ではありません。



全槽流し台  
**KTD5-85-60DS** [扉カラー]  
レギュラーカラー ¥44,000 (税抜)  
プレミアムカラー ¥51,000 (税抜)  
サイズ: W60×D55×H85cm



一槽流し台  
**KTD5-85-120DSX** (左) [扉カラー]  
レギュラーカラー ¥87,000 (税抜)  
プレミアムカラー ¥96,000 (税抜)  
サイズ: W120×D55×H85cm  
●右タイプもあります。●引出し3段



一槽流し台  
**KTD5-85-100DSX** (左) [扉カラー]  
レギュラーカラー ¥75,000 (税抜)  
プレミアムカラー ¥84,000 (税抜)  
サイズ: W100×D55×H85cm  
●右タイプもあります。●引出し3段



一槽流し台  
**KTD5-85-90DSX** (左) [扉カラー]  
レギュラーカラー ¥70,000 (税抜)  
プレミアムカラー ¥79,000 (税抜)  
サイズ: W90×D55×H85cm  
●右タイプもあります。●引出し3段



**3段引出し**  
袖引出しが3段になった流し台。収納空間をムダなく使うことができます。また、収納物が一目で分かり、物の出し入れも簡単です。  
※引出しトレイは上段のみに付属されます。



QRコードを読み取ることで  
ウェブ上で商品詳細をご確認いただけます。

- 印刷インキの都合上、カタログ写真と商品の色が異なることがあります。サンプル帳などでご確認ください。
- 流し台の価格には水栓金具は含まれていません。●仕様 (左 / 右) などをご確認のうえ発注ください。●各種器具: P83 ~ 88 参照



一槽流し台  
**KTD5-85-120DSF** (左) [扉カラー]  
レギュラーカラー ¥93,000 (税抜)  
プレミアムカラー ¥102,000 (税抜)  
サイズ: W120×D55×H85cm  
●右タイプもあります。●フロア収納付き  
●底板 EB コーティング化粧板

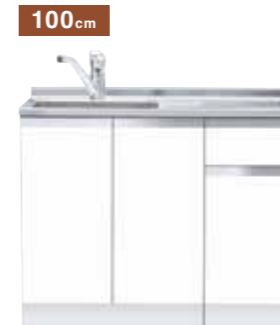

一槽流し台  
**KTD5-85-100DSF** (左) [扉カラー]  
レギュラーカラー ¥77,000 (税抜)  
プレミアムカラー ¥86,000 (税抜)  
サイズ: W100×D55×H85cm  
●右タイプもあります。●フロア収納付き  
●底板 EB コーティング化粧板



一槽流し台  
**KTD5-85-90DSF** (左) [扉カラー]  
レギュラーカラー ¥72,000 (税抜)  
プレミアムカラー ¥81,000 (税抜)  
サイズ: W90×D55×H85cm  
●右タイプもあります。●フロア収納付き  
●底板 EB コーティング化粧板



**フロア収納**  
デッドスペースとなっていた床下(ケコミ)部分を引出しにしました。プッシュオープンタイプで、開閉が簡単。収納力もアップし、使い勝手を充実させたセクショナル流し台です。  
引出しは、W1200は3杯、W1000/W900は2杯。(耐荷重5kg)  
※排水位置は後方になります。排水孔を設けておりませんので、任意の位置に開けてください。

## オプション

詳しくは P84・P88

### シングルレバー水栓



SC-55A (寒冷地用)	¥23,000 (税抜)
SC-55AK (寒冷地用)	¥27,000 (税抜)
SCJ-55A (上面施工タイプ)	¥31,000 (税抜)
SCJ-55AK (上面施工タイプ/寒冷地用)	¥34,000 (税抜)



**トップ出し水栓穴用キャップ**  
TP-38  
¥2,200 (税抜)



**水栓穴アダプター**  
取付穴径φ24mm  
¥4,300 (税抜)

※上記以外の水栓器具を取付ける場合は、他社メーカーが推奨する給水給湯位置をご確認ください。



QRコードを読み取ることで  
ウェブ上で商品詳細をご確認いただけます。

- 印刷インキの都合上、カタログ写真と商品の色が異なることがあります。サンプル帳などでご確認ください。
- 流し台の価格には水栓金具は含まれていません。●仕様 (左 / 右) などをご確認のうえ発注ください。●各種器具: P83 ~ 88 参照

シンク部は SUS304J1

ワークトップとバックガードの高さ  
<側面図>

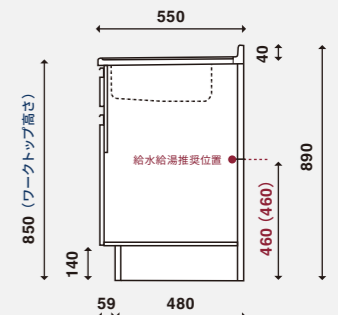

※( )内はシングルレバー水栓の上面施工タイプです。

KTD5-85

キッチンダイニング

流し台 (奥行 55cm × 高さ 85cm タイプ)

トップ出し水栓仕様	奥行	60cm	55cm	46cm
	高さ	85cm	80cm	75cm

# [ハイトップ]ビルトイン流し台

レギュラーカラー	SW	RV			
即納	ホワイト	木目			
プレミアムカラー	UW	WN	MD	BS	PB
受注生産	ウルトラ ホワイト(既設)	ウィンター ナット(既設)	ターク グレイ	ブラック ストーン	ホワイト ストーン

**120cm**

ベースキャビネット  
**KTD5-85-120DS1** (左) [扉カラー]  
レギュラーカラー ¥75,000 (税抜)  
プレミアムカラー ¥84,000 (税抜)  
サイズ: W120×D55×H85cm  
●右タイプもあります。 ※加熱器具別  
■1口クッキングヒーター SIH-BH113A ¥38,000 (税抜)

**105cm**

ベースキャビネット  
**KTD5-85-105DS1** (左) [扉カラー]  
レギュラーカラー ¥72,000 (税抜)  
プレミアムカラー ¥80,000 (税抜)  
サイズ: W105×D55×H85cm  
●右タイプもあります。 ※加熱器具別  
■1口クッキングヒーター SIH-BH113A ¥38,000 (税抜)

**90cm** 水栓金具及び加熱器具別売 詳しくは **P.84**

ベースキャビネット  
**KTD5-85-90DS1** (左) [扉カラー]  
レギュラーカラー ¥68,000 (税抜)  
プレミアムカラー ¥76,000 (税抜)  
サイズ: W90×D55×H85cm  
●右タイプもあります。 ※加熱器具別  
■1口クッキングヒーター SIH-BH113A ¥38,000 (税抜)

## ■KTD5-85 シリーズ ビルトイン流し台 加熱器具対応一覧

加熱器具 流し台間口	ガスコンロ	IH クッキングヒーター
KTD5-85-120/105/90DS1	1口コンロ DC1004SB ¥55,000 (税抜)	1口クッキングヒーター SIH-BH113A ¥38,000 (税抜)

※詳細はP84をご参照ください。

## オプション

詳しくは P84・P88

### シングルレバー水栓



SC-55A	¥23,000 (税抜)
SC-55AK (寒冷地用)	¥27,000 (税抜)
SCJ-55A (上面施工タイプ)	¥31,000 (税抜)
SCJ-55AK (上面施工タイプ/寒冷地用)	¥34,000 (税抜)



トップ出し水栓穴用  
キャップ  
TP-38  
¥2,200 (税抜)



水栓穴アダプター  
取付穴径φ24mm  
¥4,300 (税抜)

※上記以外の水栓器具を取付ける場合は、他社メーカーが推奨する給水給湯位置をご確認ください。

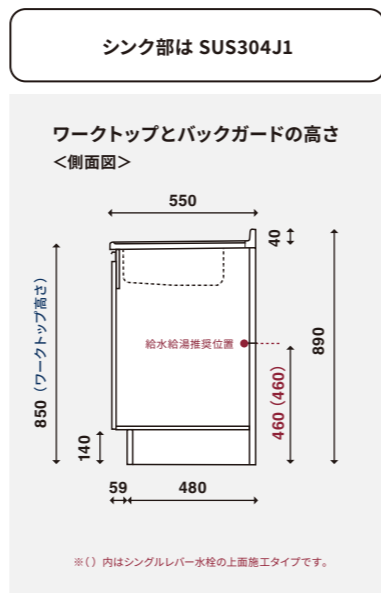

QRコードを読み取ることで  
ウェブ上で商品詳細をご確認いただけます。

- 印刷インキの都合上、カタログ写真と商品の色が異なることがあります。サンプル帳などでご確認ください。
- 流し台の価格には水栓金具は含まれていません。●仕様 (左 / 右) などをよくご確認のうえ発注ください。●各種器具: P83 ~ 88 参照

奥行	60cm	55cm	46cm
	高さ	85cm	80cm

# [ハイトップ]調理台

レギュラーカラー	SW	RV			
即納	ホワイト	木目			
プレミアムカラー	UW	WN	MD	BS	PB
受注生産	ウルトラ ホワイト(既設)	ウィンター ナット(既設)	ターク グレイ	ブラック ストーン	ホワイト ストーン

**90cm**

調理台  
**KTD5-85-90T** [扉カラー]  
レギュラーカラー ¥44,000 (税抜)  
プレミアムカラー ¥50,000 (税抜)  
サイズ: W90×D55×H85cm  
●引出し1段

**60cm**

調理台  
**KTD5-85-60T** [扉カラー]  
レギュラーカラー ¥38,000 (税抜)  
プレミアムカラー ¥44,000 (税抜)  
サイズ: W60×D55×H85cm  
●引出し1段

**45cm**

調理台  
**KTD5-85-45T** [扉カラー]  
レギュラーカラー ¥35,000 (税抜)  
プレミアムカラー ¥41,000 (税抜)  
サイズ: W45×D55×H85cm  
●引出し1段 ●右吊元扉のみ

**40cm**

調理台  
**KTD5-85-40T** [扉カラー]  
レギュラーカラー ¥31,000 (税抜)  
プレミアムカラー ¥37,000 (税抜)  
サイズ: W40×D55×H85cm  
●引出し1段 ●右吊元扉のみ

**30cm**

調理台  
**KTD5-85-30T** [扉カラー]  
レギュラーカラー ¥29,000 (税抜)  
プレミアムカラー ¥35,000 (税抜)  
サイズ: W30×D55×H85cm  
●引出し1段 ●右吊元扉のみ

**45cm**

調理台  
**KTD5-85-45TD** [扉カラー]  
レギュラーカラー ¥45,000 (税抜)  
プレミアムカラー ¥51,000 (税抜)  
サイズ: W45×D55×H85cm  
●引出し3段

**30cm**

調理台  
**KTD5-85-30TD** [扉カラー]  
レギュラーカラー ¥39,000 (税抜)  
プレミアムカラー ¥45,000 (税抜)  
サイズ: W30×D55×H85cm  
●引出し3段

**25cm**

調理台  
**KTD5-85-25T** [扉カラー]  
レギュラーカラー ¥27,000 (税抜)  
プレミアムカラー ¥32,000 (税抜)  
サイズ: W25×D55×H85cm  
●右吊元扉のみ

**20cm**

調理台  
**KTD5-85-20T** [扉カラー]  
レギュラーカラー ¥26,000 (税抜)  
プレミアムカラー ¥31,000 (税抜)  
サイズ: W20×D55×H85cm  
●右吊元扉のみ



QRコードを読み取ることで  
ウェブ上で商品詳細をご確認いただけます。

- 印刷インキの都合上、カタログ写真と商品の色が異なることがあります。サンプル帳などでご確認ください。
- 流し台の価格には水栓金具は含まれていません。●仕様 (左 / 右) などをよくご確認のうえ発注ください。●各種器具: P83 ~ 88 参照

奥行	60cm	55cm	46cm
高さ	85cm	80cm	75cm

# [ハイトップ] 調理台

レギュラーカラー	SW ホワイト	RV 木目			
プレミアムカラー	UW ウルトラ ホワイト洗剤	WN ウィンザー ナット洗剤	MD ターク グレイ	BS ブラック ストーン	PB ホワイト ストーン

**15cm**



調理台  
**KTD5-85-15T** [扉カラー]  
レギュラーカラー ¥25,000 (税抜)  
プレミアムカラー ¥30,000 (税抜)  
サイズ: W15×D55×H85cm  
●右吊元扉のみ

**10cm**



調理台  
**KTD5-85-10T** [扉カラー]  
レギュラーカラー ¥24,000 (税抜)  
プレミアムカラー ¥29,000 (税抜)  
サイズ: W10×D55×H85cm  
●スベサー用

**5cm**



調理台  
**KTD5-85-5T** [扉カラー]  
レギュラーカラー ¥23,000 (税抜)  
プレミアムカラー ¥28,000 (税抜)  
サイズ: W5×D55×H85cm  
●スベサー用

**75cm**



隣調理台  
**KTD5-85-75C** [扉カラー]  
レギュラーカラー ¥64,000 (税抜)  
プレミアムカラー ¥69,000 (税抜)  
サイズ: W75×D55×H85cm  
●右吊元扉のみ ●底板はステンレス貼りではありません。  
●天板は SUS430 になります。

**60cm**



回転棚 (隣調理台のみ)  
奥のものを出し入れしやすい回転棚で、  
コーナースペースを有効活用します。  
※画像は回転棚の参考写真です。

調理台  
**KTD5-85-60TM** [扉カラー]  
レギュラーカラー ¥55,000 (税抜)  
プレミアムカラー ¥61,000 (税抜)  
サイズ: W60×D55×H85cm  
●引出し1段 ●ゴミ箱2個・収納付き

**60cm**



NEW

キャスター付き収納ラック  
専用ゴミ箱が2個同梱されたキャス  
ター付きの調理台です。スペース不  
足を解消し、キッチンまわりがすっきり  
整います。居住空間だけでなく、店  
舗や医療施設にも有用な1台です。  
※キャスター式でケコミ部分が無い為、流し台等  
を並べた際にケコミ部分に段差が生じます。

ちょっとした隙間も  
5cm単位でぴったりフィット!



流し台の脇にできる僅かな隙間。その隙間調  
整用として5cm単位のミニ調理台をライン  
ナップしています。  
上記写真はKTD5-85-15Tを利用して15cmの隙間を  
解消した使用例です。

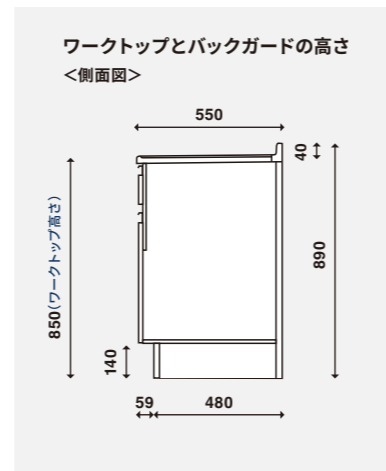

QRコードを読み取ることで  
ウェブ上で商品詳細をご確認いただけます。

- 印刷インキの都合上、カタログ写真と商品の色が異なることがあります。サンプル帳などをご確認ください。
- 仕様 (左 / 右) などをご確認のうえ発注ください。●各種器具: P83 ~ 88 参照

奥行	60cm	55cm	46cm
高さ	85cm	80cm	75cm

# [ハイトップ] コンロ台

レギュラーカラー	SW ホワイト	RV 木目			
プレミアムカラー	UW ウルトラ ホワイト洗剤	WN ウィンザー ナット洗剤	MD ターク グレイ	BS ブラック ストーン	PB ホワイト ストーン

**75cm**



コンロ調理台  
**KTD5-85-75GT** (左) [扉カラー]  
レギュラーカラー ¥48,000 (税抜)  
プレミアムカラー ¥54,000 (税抜)  
サイズ: W75×D55×H85cm  
●右タイプもあります。  
●サイドガードは同梱となります。  
※左右の扉開口寸法は均等ではありません。

**70cm**



コンロ台  
**KTD5-85-70G** [扉カラー]  
レギュラーカラー ¥28,000 (税抜)  
プレミアムカラー ¥33,000 (税抜)  
サイズ: W70×D54×H67cm  
●バックガードは別売りとなります。

**60cm**



コンロ台  
**KTD5-85-60G** [扉カラー]  
レギュラーカラー ¥25,000 (税抜)  
プレミアムカラー ¥30,000 (税抜)  
サイズ: W60×D54×H67cm  
●バックガードは別売りとなります。

**60cm**



コンロキャビネット (3口・グリル)  
**KTD5-85-60GC3** [扉カラー]  
レギュラーカラー ¥30,000 (税抜)  
プレミアムカラー ¥36,000 (税抜)  
サイズ: W60×D55×H85cm ※加熱器具別  
●バックガード無し  
■3口コンロ・グリル付 PKD-N36  
¥102,000 (税抜)

**60cm**



コンロキャビネット (2口)  
**KTD5-85-60GC2** [扉カラー]  
レギュラーカラー ¥30,000 (税抜)  
プレミアムカラー ¥36,000 (税抜)  
サイズ: W60×D55×H85cm ※加熱器具別  
●バックガード無し  
■2口コンロ PD-202B  
¥95,000 (税抜)

**60cm**



加熱器具別売 詳しくは P.84

コンロキャビネット (1口)  
**KTD5-85-60GC1** [扉カラー]  
レギュラーカラー ¥30,000 (税抜)  
プレミアムカラー ¥36,000 (税抜)  
サイズ: W60×D55×H85cm ※加熱器具別  
●バックガード無し  
■1口コンロ DC1004SB  
¥55,000 (税抜)

火災予防条例により機器の側方、後方の壁が不燃材で仕上げられていない場合は有効な離隔距離を確保する事が規定されております。  
機器設置に関しては各機器の取付説明書を必ずご確認ください。

## ■KTD5-85 シリーズ コンロキャビネット 加熱器具対応一覧

加熱器具	ガスコンロ	IH クッキングヒーター
流し台開口		
KTD5-85-60GC3	3口コンロ・グリル付 PKD-N36 ¥102,000 (税抜)	3口クッキングヒーター・グリル付 CS-G321M ¥277,000 (税抜)
KTD5-85-60GC2	2口コンロ PD-202B ¥95,000 (税抜)	2口クッキングヒーター IHC-B2202-B ¥140,000 (税抜)
KTD5-85-60GC1	1口コンロ DC1004SB ¥55,000 (税抜)	1口クッキングヒーター SIH-BH113A ¥38,000 (税抜)

※詳細はP84をご確認ください。

ワークトップは SUS430 採用

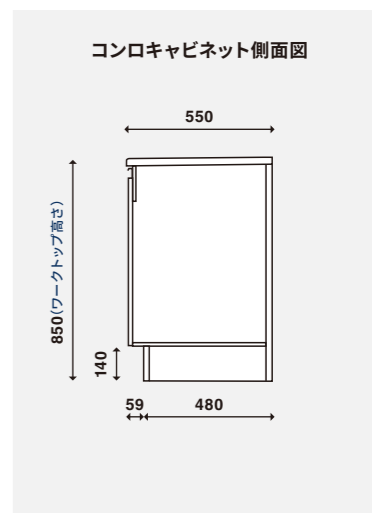
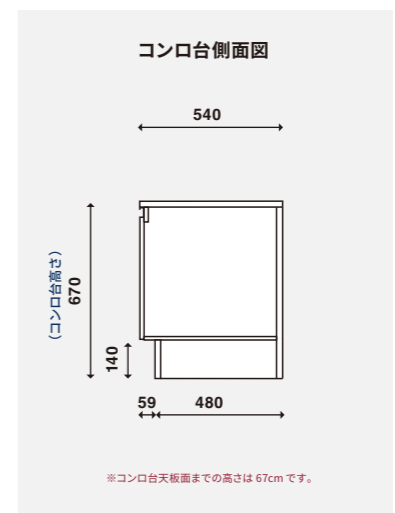

QRコードを読み取ることで  
ウェブ上で商品詳細をご確認いただけます。

- 印刷インキの都合上、カタログ写真と商品の色が異なることがあります。サンプル帳などをご確認ください。
- 仕様 (左 / 右) などをご確認のうえ発注ください。●各種器具: P83 ~ 88 参照
- 火災予防条例により機器の側方、後方の壁が不燃材で仕上げられていない場合は有効な離隔距離を確保する事が規定されております。機器設置に関しては各機器の取付説明書を必ずご確認ください。

KTD5-85

キッチンダイニング

調理台 / コンロ台 (奥行 55cm × 高さ 85cm タイプ)

# KTD5-80

キッチンシリーズ

奥行	60cm	55cm	46cm
高さ	85cm	80cm	75cm

流し台	調理台	コンロ台
39種 180cm～60cm	14種 90cm～5cm	6種 75cm～60cm

豊富な間口・バリエーションで組合せ自由自在。  
使い勝手に合わせてお選びいただけます。



<ご注文時品名例>

※間口120cm 高さ80cm カラーホワイトの場合

例:KTD5 - 80 - 120S - (左) - [SW]

(シリーズ名) 高さ 間口仕様 シンク カラー

## ● キャビネットは、トップ出し水栓仕様と壁出し水栓仕様をご用意しております

トップ出し水栓仕様 水栓穴径：φ38mm



ワークトップはSUS304同等レベルの鋼材を採用。シンク部はSUS304J1採用。

壁出し水栓仕様 水栓穴なし※水栓穴がない為、シンク部分が少し大きくなります。



ワークトップはSUS304同等レベルの鋼材を採用。シンク部はSUS430採用。  
※壁出し水栓金具の取扱いはございません。

## ● 間口や用途に合わせて豊富なラインナップからお選びいただけます

コンロ台一体型流し台

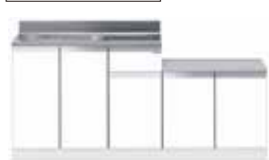

流し台とコンロ台が一体化。設置も簡単でコストパフォーマンスに優れた一体型流し台です。

組合せ型流し台



用途に応じて、流し台やコンロ台、調理台などをお選びいただけ、組合せにより様々なサイズを実現できます。

## ● 流し台トップ出し水栓仕様に電気温水器をご用意。※詳細はP85をご参照ください。



●操作部Aタイプ (ダイヤル式/タイマー無)



●操作部Bタイプ (給湯コントローラー式/タイマー有)

## ● ビルトインタイプや調理台付などコンロ台のバリエーションが多彩です



(組み合わせ例)  
KTD5-80-120DS(左) [SW] + KTD5-80-60GC3[SW]



(組み合わせ例)  
KTD5-80-120DS(左) [SW] + KTD5-80-60G[SW]

## 組み合わせ例



ホワイトカラー扉 [SW]

間口 180cm セット例

<基本セット>

流し台	KTD5-80-120S(右) [SW]	<オプション>
コンロ台	KTD5-80-60G [SW]	ガスコンロ (市販品)
吊り戸棚	KTD3-45-120FH [SW]	
フードボックス	ASF-600F [W]	

基本セット価格

¥164,500 (税抜)



ホワイトカラー扉 [SW]

間口 195cm セット例

<基本セット>

流し台	KTD5-80-120S(右) [SW]	<オプション>
コンロ調理台	KTD5-80-75GT(右) [SW]	ガスコンロ (市販品)
吊り戸棚	KTD3-45-120FH [SW]	
フードボックス	ASF-750F [W]	

基本セット価格

¥195,500 (税抜)



## オプション

詳しくはP84・P87・P88



KTD5 推奨シングルレバー水栓

SC-55A	¥23,000 (税抜)
SC-55AK (寒冷地用)	¥27,000 (税抜)
SCJ-55A (上面施工タイプ)	¥31,000 (税抜)
SCJ-55AK (上面施工タイプ/寒冷地用)	¥34,000 (税抜)



トップ出し水栓穴用キャップ TP-38 ¥2,200 (税抜)



水栓穴アダプター ¥4,300 (税抜)

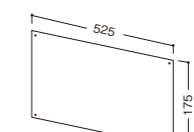

サイドガード (ステンレス製) SG5-52BA ¥2,000 (税抜)



流し台用タオル掛け ¥1,200 (税抜)

●印刷インキの都合上、カタログ写真と商品の色が異なることがあります。サンプル帳などでご確認ください。

●流し台の価格には水栓金具は含まれていません。●仕様 (左 / 右) などをご確認のうえ発注ください。●各種器具：P83～88 参照

壁出し水栓仕様	奥行	60cm	55cm	46cm
	高さ	85cm	80cm	75cm

# 一体型流し台

レギュラーカラー	SW ホワイト	RV 木目			
プレミアムカラー	UW ウルトラ ホワイト(洗剤)	WN ウィンザー ナット(洗剤)	MD ターク グレイ	BS ブラック ストーン	PB ホワイト ストーン
受注生産					

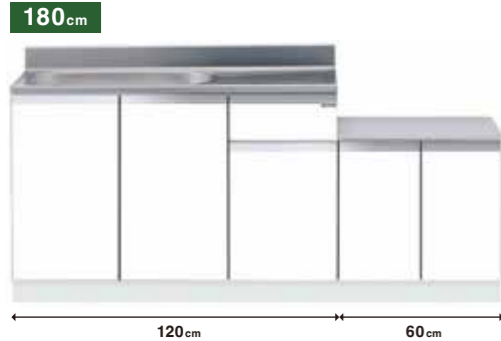

一体型流し台  
**KTD5-80-180K** (左) [扉カラー]  
レギュラーカラー ¥85,000 (税抜)  
プレミアムカラー ¥95,000 (税抜)  
サイズ: W180×D55×H80cm  
●右タイプもあります。  
●サイドガード付き

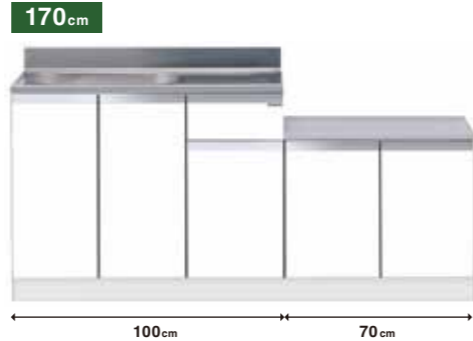

一体型流し台  
**KTD5-80-170K** (左) [扉カラー]  
レギュラーカラー ¥79,000 (税抜)  
プレミアムカラー ¥89,000 (税抜)  
サイズ: W170×D55×H80cm  
●右タイプもあります。  
●サイドガード付き

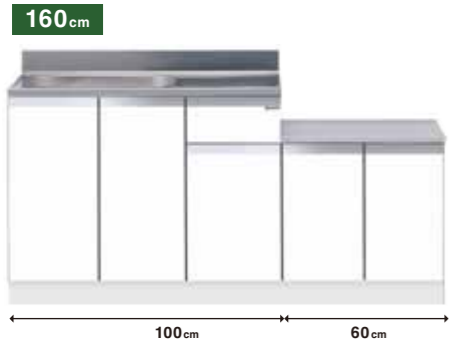

一体型流し台  
**KTD5-80-160K** (左) [扉カラー]  
レギュラーカラー ¥75,000 (税抜)  
プレミアムカラー ¥85,000 (税抜)  
サイズ: W160×D55×H80cm  
●右タイプもあります。  
●サイドガード付き



一体型流し台  
**KTD5-80-120K** (左) [扉カラー]  
レギュラーカラー ¥59,000 (税抜)  
プレミアムカラー ¥68,000 (税抜)  
サイズ: W120×D55×H80cm  
●右タイプもあります。  
●サイドガード付き

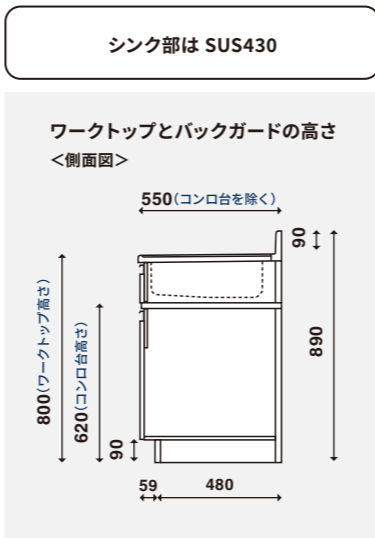

QRコードを読み取ることで  
ウェブ上で商品詳細をご確認いただけます。

- 印刷インキの都合上、カタログ写真と商品の色が異なることがあります。サンプル帳などをご確認ください。
- 仕様 (左 / 右) などをよくご確認のうえ発注ください。●各種器具: P83 ~ 88 参照

壁出し水栓仕様	奥行	60cm	55cm	46cm
	高さ	85cm	80cm	75cm

# 組合せ型流し台

レギュラーカラー	SW ホワイト	RV 木目			
プレミアムカラー	UW ウルトラ ホワイト(洗剤)	WN ウィンザー ナット(洗剤)	MD ターク グレイ	BS ブラック ストーン	PB ホワイト ストーン
受注生産					



一槽流し台  
**KTD5-80-180S** [扉カラー]  
レギュラーカラー ¥105,000 (税抜)  
プレミアムカラー ¥116,000 (税抜)  
サイズ: W180×D55×H80cm



一槽流し台  
**KTD5-80-170S** [扉カラー]  
レギュラーカラー ¥97,000 (税抜)  
プレミアムカラー ¥108,000 (税抜)  
サイズ: W170×D55×H80cm



一槽流し台  
**KTD5-80-150S** [扉カラー]  
レギュラーカラー ¥83,000 (税抜)  
プレミアムカラー ¥93,000 (税抜)  
サイズ: W150×D55×H80cm

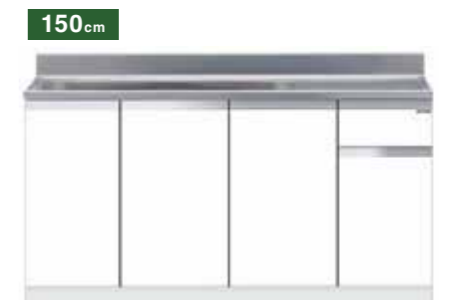

ジャンボシンク流し台  
**KTD5-80-150J** (左) [扉カラー]  
レギュラーカラー ¥93,000 (税抜)  
プレミアムカラー ¥103,000 (税抜)  
サイズ: W150×D55×H80cm  
●右タイプもあります。



一槽流し台  
**KTD5-80-135S** (左) [扉カラー]  
レギュラーカラー ¥74,000 (税抜)  
プレミアムカラー ¥83,000 (税抜)  
サイズ: W135×D55×H80cm  
●右タイプもあります。



一槽流し台  
**KTD5-80-120S** (左) [扉カラー]  
レギュラーカラー ¥66,000 (税抜)  
プレミアムカラー ¥75,000 (税抜)  
サイズ: W120×D55×H80cm  
●右タイプもあります。



QRコードを読み取ることで  
ウェブ上で商品詳細をご確認いただけます。

- 印刷インキの都合上、カタログ写真と商品の色が異なることがあります。サンプル帳などをご確認ください。
- 仕様 (左 / 右) などよくご確認のうえ発注ください。●各種器具: P83 ~ 88 参照

KTD5-80  
キッチンダイニング  
流し台 (奥行 55cm × 高さ 80cm タイプ)

壁出し水栓仕様	奥行	60cm	55cm	46cm
	高さ	85cm	80cm	75cm

# 組合せ型流し台

レギュラーカラー	SW ホワイト	RV 木目			
プレミアムカラー	UW ウルトラ ホワイト(既製)	WN ウィンザー ナット(既製)	MD ターク グレイ	BS ブラック ストーン	PB ポプラ ストーン
受注生産					



110cm  
一槽流し台  
**KTD5-80-110S** (左) [扉カラー]  
レギュラーカラー ¥62,000 (税抜)  
プレミアムカラー ¥71,000 (税抜)  
サイズ: W110×D55×H80cm  
●右タイプもあります。



105cm  
一槽流し台  
**KTD5-80-105S** (左) [扉カラー]  
レギュラーカラー ¥60,000 (税抜)  
プレミアムカラー ¥69,000 (税抜)  
サイズ: W105×D55×H80cm  
●右タイプもあります。



100cm  
一槽流し台  
**KTD5-80-100S** (左) [扉カラー]  
レギュラーカラー ¥58,000 (税抜)  
プレミアムカラー ¥67,000 (税抜)  
サイズ: W100×D55×H80cm  
●右タイプもあります。



100cm  
全槽流し台  
**KTD5-80-100AS** [扉カラー]  
レギュラーカラー ¥68,000 (税抜)  
プレミアムカラー ¥77,000 (税抜)  
サイズ: W100×D55×H80cm



90cm  
一槽流し台  
**KTD5-80-90S** (左) [扉カラー]  
レギュラーカラー ¥56,000 (税抜)  
プレミアムカラー ¥65,000 (税抜)  
サイズ: W90×D55×H80cm ●右タイプもあります。



80cm  
一槽流し台  
**KTD5-80-80S** (左) [扉カラー]  
レギュラーカラー ¥54,000 (税抜)  
プレミアムカラー ¥61,000 (税抜)  
サイズ: W80×D55×H80cm ●右タイプもあります。



75cm  
全槽流し台  
**KTD5-80-75S** [扉カラー]  
レギュラーカラー ¥53,000 (税抜)  
プレミアムカラー ¥60,000 (税抜)  
サイズ: W75×D55×H80cm  
※左右の扉間口寸法は均等ではありません。



60cm  
全槽流し台  
**KTD5-80-60S** [扉カラー]  
レギュラーカラー ¥41,000 (税抜)  
プレミアムカラー ¥48,000 (税抜)  
サイズ: W60×D55×H80cm



120cm  
一槽流し台  
**KTD5-80-120SX** (左) [扉カラー]  
レギュラーカラー ¥76,000 (税抜)  
プレミアムカラー ¥85,000 (税抜)  
サイズ: W120×D55×H80cm  
●右タイプもあります。●引出し 3 段



100cm  
一槽流し台  
**KTD5-80-100SX** (左) [扉カラー]  
レギュラーカラー ¥68,000 (税抜)  
プレミアムカラー ¥77,000 (税抜)  
サイズ: W100×D55×H80cm  
●右タイプもあります。●引出し 3 段



90cm  
一槽流し台  
**KTD5-80-90SX** (左) [扉カラー]  
レギュラーカラー ¥66,000 (税抜)  
プレミアムカラー ¥75,000 (税抜)  
サイズ: W90×D55×H80cm  
●右タイプもあります。●引出し 3 段



3段引出し  
袖引出しが3段になった流し台。収納空間をムダなく使うことができます。また、収納物が一目で分かり、物の出し入れも簡単です。  
※引出しトレイは上段のみに付属されます。

シンク部は SUS430

ワークトップとバックガードの高さ  
<側面図>

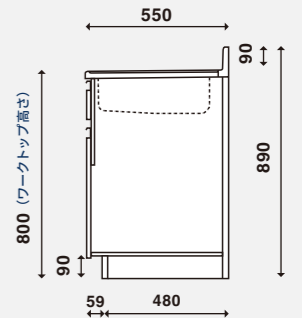

QRコードを読み取ることでウェブ上で商品詳細をご確認いただけます。

- 印刷インキの都合上、カタログ写真と商品の色が異なることがあります。サンプル帳などでご確認ください。
- 仕様 (左 / 右) などをよくご確認のうえ発注ください。●各種器具: P83 ~ 88 参照

QRコードを読み取ることでウェブ上で商品詳細をご確認いただけます。

- 印刷インキの都合上、カタログ写真と商品の色が異なることがあります。サンプル帳などでご確認ください。
- 仕様 (左 / 右) などよくご確認のうえ発注ください。●各種器具: P83 ~ 88 参照

トップ出し水栓仕様	奥行	60cm	55cm	46cm
	高さ	85cm	80cm	75cm

# 一体型流し台

レギュラーカラー	SW	RV			
即納	ホワイト	木目			
プレミアムカラー	UW	WN	MD	BS	PB
受注生産	ウルトラ ホワイト	ウィンザー ナット	ターフ グレイ	ブラック ストーン	ホワイト ストーン

水栓金具別売 詳しくは P.84

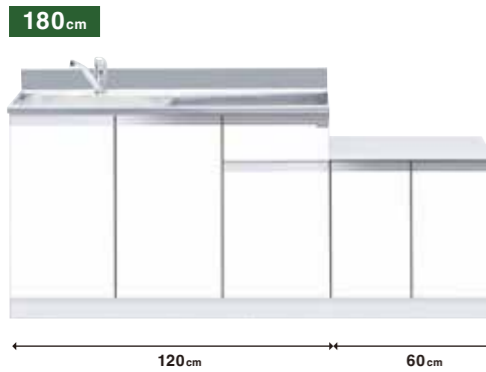

一体型流し台  
**KTD5-80-180DK** (左) [扉カラー]  
レギュラーカラー ¥96,000 (税抜)  
プレミアムカラー ¥106,000 (税抜)  
サイズ: W180×D55×H80cm  
●右タイプもあります。  
●サイドガード付き

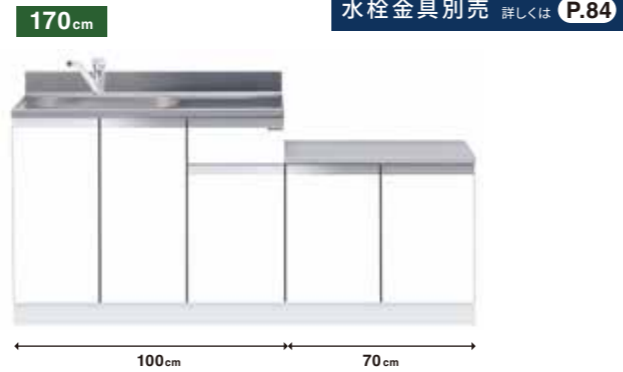

一体型流し台  
**KTD5-80-170DK** (左) [扉カラー]  
レギュラーカラー ¥86,000 (税抜)  
プレミアムカラー ¥96,000 (税抜)  
サイズ: W170×D55×H80cm  
●右タイプもあります。  
●サイドガード付き

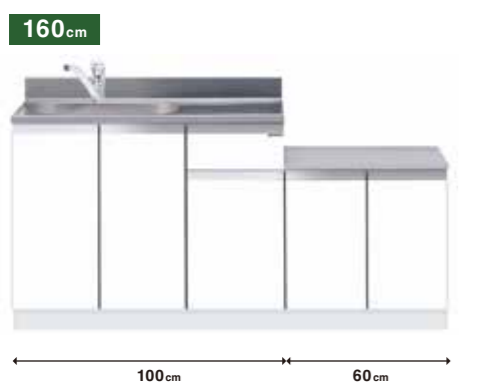

一体型流し台  
**KTD5-80-160DK** (左) [扉カラー]  
レギュラーカラー ¥80,000 (税抜)  
プレミアムカラー ¥90,000 (税抜)  
サイズ: W160×D55×H80cm  
●右タイプもあります。  
●サイドガード付き

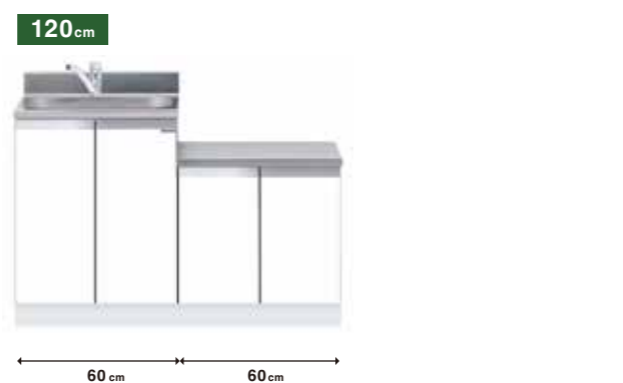

一体型流し台  
**KTD5-80-120DK** (左) [扉カラー]  
レギュラーカラー ¥64,000 (税抜)  
プレミアムカラー ¥73,000 (税抜)  
サイズ: W120×D55×H80cm  
●右タイプもあります。  
●サイドガード付き

## オプション

詳しくは P84・P88

シングルレバー水栓		トップ出し水栓穴用キャップ TP-38	水栓穴アダプター
SC-55A (寒冷地用)	¥23,000 (税抜)	¥2,200 (税抜)	¥4,300 (税抜)
SC-55AK (上置施工タイプ)	¥27,000 (税抜)		
SCJ-55A (上置施工タイプ)	¥31,000 (税抜)		
SCJ-55AK (上置施工タイプ/寒冷地用)	¥34,000 (税抜)		

※上記以外の水栓器具を取付ける場合は、他社メーカーが推奨する給水給湯位置をご確認ください。

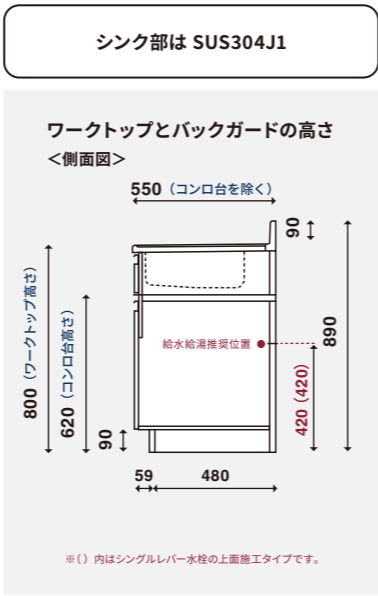

QRコードを読み取ることでウェブ上で商品詳細をご確認いただけます。

●印刷インキの都合上、カタログ写真と商品の色が異なることがあります。サンプル帳などでご確認ください。  
●流し台の価格には水栓金具は含まれていません。●仕様(左/右)などをよくご確認のうえ発注ください。●各種器具: P83~88 参照

トップ出し水栓仕様	奥行	60cm	55cm	46cm
	高さ	85cm	80cm	75cm

# 組合せ型流し台

レギュラーカラー	SW	RV			
即納	ホワイト	木目			
プレミアムカラー	UW	WN	MD	BS	PB
受注生産	ウルトラ ホワイト	ウィンザー ナット	ターフ グレイ	ブラック ストーン	ホワイト ストーン

水栓金具別売 詳しくは P.84



一槽流し台  
**KTD5-80-180DS** [扉カラー]  
レギュラーカラー ¥115,000 (税抜)  
プレミアムカラー ¥126,000 (税抜)  
サイズ: W180×D55×H80cm



一槽流し台  
**KTD5-80-170DS** [扉カラー]  
レギュラーカラー ¥107,000 (税抜)  
プレミアムカラー ¥118,000 (税抜)  
サイズ: W170×D55×H80cm



一槽流し台  
**KTD5-80-150DS** [扉カラー]  
レギュラーカラー ¥93,000 (税抜)  
プレミアムカラー ¥103,000 (税抜)  
サイズ: W150×D55×H80cm



一槽流し台  
**KTD5-80-135DS** (左) [扉カラー]  
レギュラーカラー ¥86,000 (税抜)  
プレミアムカラー ¥95,000 (税抜)  
サイズ: W135×D55×H80cm ●右タイプもあります。



一槽流し台  
**KTD5-80-120DS** (左) [扉カラー]  
レギュラーカラー ¥77,000 (税抜)  
プレミアムカラー ¥86,000 (税抜)  
サイズ: W120×D55×H80cm ●右タイプもあります。



一槽流し台  
**KTD5-80-110DS** (左) [扉カラー]  
レギュラーカラー ¥71,000 (税抜)  
プレミアムカラー ¥80,000 (税抜)  
サイズ: W110×D55×H80cm ●右タイプもあります。

QRコードを読み取ることでウェブ上で商品詳細をご確認いただけます。

●印刷インキの都合上、カタログ写真と商品の色が異なることがあります。サンプル帳などでご確認ください。  
●流し台の価格には水栓金具は含まれていません。●仕様(左/右)などをよくご確認のうえ発注ください。●各種器具: P83~88 参照

KTD5-80

キッチンダイニング 流し台 (奥行55cm×高さ80cmタイプ)

トップ出し水栓仕様	奥行	60cm	55cm	46cm
	高さ	85cm	80cm	75cm

# 組合せ型流し台

レギュラーカラー	SW ホワイト	RV 木目			
プレミアムカラー	UW ウルトラ ホワイト(既製)	WN ウィンター ナット(既製)	MD ターク グレイ	BS ブラック ストーン	PB ホワイト ストーン
受注生産					



一槽流し台  
**KTD5-80-105DS** (左) [扉カラー]  
レギュラーカラー ¥68,000 (税抜)  
プレミアムカラー ¥77,000 (税抜)  
サイズ: W105×D55×H80cm ●右タイプもあります。



一槽流し台  
**KTD5-80-100DS** (左) [扉カラー]  
レギュラーカラー ¥65,000 (税抜)  
プレミアムカラー ¥74,000 (税抜)  
サイズ: W100×D55×H80cm ●右タイプもあります。



一槽流し台  
**KTD5-80-90DS** (左) [扉カラー]  
レギュラーカラー ¥60,000 (税抜)  
プレミアムカラー ¥69,000 (税抜)  
サイズ: W90×D55×H80cm ●右タイプもあります。



全槽流し台  
**KTD5-80-75DS** [扉カラー]  
レギュラーカラー ¥56,000 (税抜)  
プレミアムカラー ¥63,000 (税抜)  
サイズ: W75×D55×H80cm  
※左右の扉間口寸法は均等ではありません。



全槽流し台  
**KTD5-80-60DS** [扉カラー]  
レギュラーカラー ¥44,000 (税抜)  
プレミアムカラー ¥51,000 (税抜)  
サイズ: W60×D55×H80cm



## オプション

詳しくは P84・P88

### シングルレバー水栓



SC-55A	¥23,000 (税抜)
SC-55AK (寒冷地用)	¥27,000 (税抜)
SCJ-55A (上面施工タイプ)	¥31,000 (税抜)
SCJ-55AK (上面施工タイプ/寒冷地用)	¥34,000 (税抜)

※上記以外の水栓器具を取付ける場合は、他社メーカーが推奨する給水給湯位置をご確認ください。



トップ出し水栓穴用  
キャップ  
TP-38 ¥2,200 (税抜)



水栓穴アダプター  
取付穴径φ24mm  
¥4,300 (税抜)



QRコードを読み取ることで  
ウェブ上で商品詳細をご確認いただけます。

●印刷インキの都合上、カタログ写真と商品の色が異なることがあります。サンプル帳などをご確認ください。  
●流し台の価格には水栓金具は含まれていません。●仕様(左/右)などをよくご確認のうえ発注ください。●各種器具: P83~88 参照



一槽流し台  
**KTD5-80-120DSX** (左) [扉カラー]  
レギュラーカラー ¥87,000 (税抜)  
プレミアムカラー ¥96,000 (税抜)  
サイズ: W120×D55×H80cm  
●右タイプもあります。●引出し3段

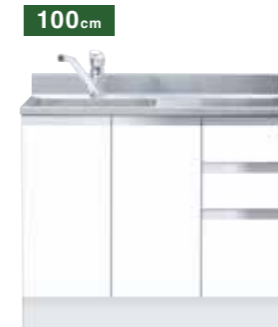

一槽流し台  
**KTD5-80-100DSX** (左) [扉カラー]  
レギュラーカラー ¥75,000 (税抜)  
プレミアムカラー ¥84,000 (税抜)  
サイズ: W100×D55×H80cm  
●右タイプもあります。●引出し3段



一槽流し台  
**KTD5-80-90DSX** (左) [扉カラー]  
レギュラーカラー ¥70,000 (税抜)  
プレミアムカラー ¥79,000 (税抜)  
サイズ: W90×D55×H80cm  
●右タイプもあります。●引出し3段



水栓金具別売 詳しくは P.84



### 3段引出し

袖引出しが3段になった流し台。収納空間をムダなく使うことができます。また、収納物が一目で分かり、物の出し入れも簡単です。

※引出しトレイは上段のみに付属されます。

シンク部は SUS304J1

ワークトップとバックガードの高さ  
<側面図>

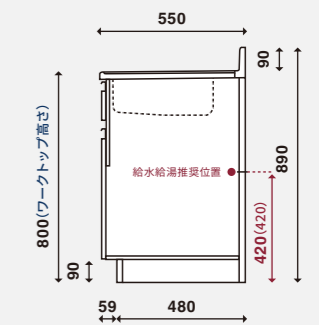

※( )内はシングルレバー水栓の上面施工タイプです。



QRコードを読み取ることで  
ウェブ上で商品詳細をご確認いただけます。

●印刷インキの都合上、カタログ写真と商品の色が異なることがあります。サンプル帳などをご確認ください。  
●流し台の価格には水栓金具は含まれていません。●仕様(左/右)などをよくご確認のうえ発注ください。●各種器具: P83~88 参照

KTD5-80

キッチンダイニング  
流し台 (奥行55cm×高さ80cmタイプ)

奥行	60cm	55cm	46cm
高さ	85cm	80cm	75cm

# 調理台

レギュラーカラー					
即納	SW ホワイト	RV 木目			
プレミアムカラー					
受注生産	UW ウルトラ ホワイト	WN ウィンター ホワイト	MD ダーク グレイ	BS ブラック ストーン	PB パール ストーン



調理台  
**KTD5-80-90T** [扉カラー]  
レギュラーカラー ¥44,000 (税抜)  
プレミアムカラー ¥50,000 (税抜)  
サイズ：W90×D55×H80cm  
●引出し1段



調理台  
**KTD5-80-60T** [扉カラー]  
レギュラーカラー ¥38,000 (税抜)  
プレミアムカラー ¥44,000 (税抜)  
サイズ：W60×D55×H80cm  
●引出し1段



調理台  
**KTD5-80-45T** [扉カラー]  
レギュラーカラー ¥35,000 (税抜)  
プレミアムカラー ¥41,000 (税抜)  
サイズ：W45×D55×H80cm  
●引出し1段 ●右吊元扉のみ



調理台  
**KTD5-80-15T** [扉カラー]  
レギュラーカラー ¥25,000 (税抜)  
プレミアムカラー ¥30,000 (税抜)  
サイズ：W15×D55×H80cm  
●右吊元扉のみ



調理台  
**KTD5-80-10T** [扉カラー]  
レギュラーカラー ¥24,000 (税抜)  
プレミアムカラー ¥29,000 (税抜)  
サイズ：W10×D55×H80cm  
●スベサー用



調理台  
**KTD5-80-5T** [扉カラー]  
レギュラーカラー ¥23,000 (税抜)  
プレミアムカラー ¥28,000 (税抜)  
サイズ：W5×D55×H80cm  
●スベサー用



調理台  
**KTD5-80-45TD** [扉カラー]  
レギュラーカラー ¥45,000 (税抜)  
プレミアムカラー ¥51,000 (税抜)  
サイズ：W45×D55×H80cm  
●引出し3段



調理台  
**KTD5-80-40T** [扉カラー]  
レギュラーカラー ¥31,000 (税抜)  
プレミアムカラー ¥37,000 (税抜)  
サイズ：W40×D55×H80cm  
●引出し1段 ●右吊元扉のみ



調理台  
**KTD5-80-30T** [扉カラー]  
レギュラーカラー ¥29,000 (税抜)  
プレミアムカラー ¥35,000 (税抜)  
サイズ：W30×D55×H80cm  
●引出し1段 ●右吊元扉のみ



隅調理台  
**KTD5-80-75C** [扉カラー]  
レギュラーカラー ¥64,000 (税抜)  
プレミアムカラー ¥69,000 (税抜)  
サイズ：W75×D55×H80cm  
●右吊元扉のみ ●底板はステンレス貼りではありません。  
●天板は SUS430 になります。



回転棚 (隅調理台のみ)  
奥のものを出し入れしやすい回転棚で、コーナースペースを有効活用します。  
※画像は回転棚の参考写真です。



調理台  
**KTD5-80-60TM** [扉カラー]  
レギュラーカラー ¥55,000 (税抜)  
プレミアムカラー ¥61,000 (税抜)  
サイズ：W60×D55×H80cm  
●引出し1段 ●ゴミ箱2個・収納付き



キャスター付き収納ラック  
専用ゴミ箱が2個同梱されたキャスター付きの調理台です。スペース不足を解消し、キッチンまわりがすっきり整います。居住空間だけでなく、店舗や医療施設にも有用な1台です。  
※キャスター式でケコミ部分が無い為、流し台等を並べた際にケコミ部分に段差が生じます。



調理台  
**KTD5-80-30TD** [扉カラー]  
レギュラーカラー ¥39,000 (税抜)  
プレミアムカラー ¥45,000 (税抜)  
サイズ：W30×D55×H80cm  
●引出し3段



調理台  
**KTD5-80-25T** [扉カラー]  
レギュラーカラー ¥27,000 (税抜)  
プレミアムカラー ¥32,000 (税抜)  
サイズ：W25×D55×H80cm  
●右吊元扉のみ



調理台  
**KTD5-80-20T** [扉カラー]  
レギュラーカラー ¥26,000 (税抜)  
プレミアムカラー ¥31,000 (税抜)  
サイズ：W20×D55×H80cm  
●右吊元扉のみ



ちょっとした隙間も  
5cm単位でぴったりフィット!



流し台の脇にできる僅かな隙間。その隙間調整用として5cm単位のミニ調理台をラインナップしています。  
上記写真はKTD5-80-15Tを利用して15cmの隙間を解消した使用例です。



QRコードを読み取ることでウェブ上で商品詳細をご確認いただけます。

- 印刷インキの都合上、カタログ写真と商品の色が異なることがあります。サンプル帳などでご確認ください。
- 仕様 (左 / 右) などをご確認のうえ発注ください。●各種器具：P83～88 参照

ワークトップとバックガードの高さ  
<側面図>

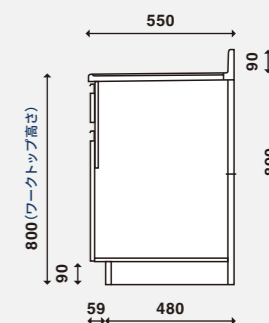

KTD5-80

キッチンダイニング ● 調理台 (奥行55cm × 高さ80cmタイプ)

奥行	60cm	55cm	46cm
高さ	85cm	80cm	75cm

# コンロ台

レギュラーカラー  
即納

プレミアムカラー  
受注生産

SW ホワイト	RV 木目			
UW ウルトラ ホワイト	WN ウィンター ホワイト	MD ターク グレイ	BS ブラック ストーン	PB ホワイト ストーン

**75cm**



コンロ調理台  
**KTD5-80-75GT** (左) [扉カラー]  
レギュラーカラー ¥48,000 (税抜)  
プレミアムカラー ¥54,000 (税抜)

サイズ：W75×D55×H80cm  
●右タイプもあります。  
●サイドガードは同梱となります。  
※左右の扉間口寸法は均等ではありません。

**70cm**



コンロ台  
**KTD5-80-70G** [扉カラー]  
レギュラーカラー ¥28,000 (税抜)  
プレミアムカラー ¥33,000 (税抜)

サイズ：W70×D54×H62cm  
●バックガードは別売りとなります。

**60cm**



バックガード  
及び防熱板別売 詳しくは **P.87**

コンロ台  
**KTD5-80-60G** [扉カラー]  
レギュラーカラー ¥25,000 (税抜)  
プレミアムカラー ¥30,000 (税抜)

サイズ：W60×D54×H62cm  
●バックガードは別売りとなります。

**60cm**



コンロキャビネット (3口・グリル)  
**KTD5-80-60GC3** [扉カラー]  
レギュラーカラー ¥30,000 (税抜)  
プレミアムカラー ¥36,000 (税抜)

サイズ：W60×D55×H80cm ※加熱器具別  
●バックガード無し  
■3口コンログリル付 PKD-N36  
¥102,000 (税抜)

**60cm**



コンロキャビネット (2口)  
**KTD5-80-60GC2** [扉カラー]  
レギュラーカラー ¥30,000 (税抜)  
プレミアムカラー ¥36,000 (税抜)

サイズ：W60×D55×H80cm ※加熱器具別  
●バックガード無し  
■2口コンロ PD-202B  
¥95,000 (税抜)

**60cm**



加熱器具別売 詳しくは **P.84**

コンロキャビネット (1口)  
**KTD5-80-60GC1** [扉カラー]  
レギュラーカラー ¥30,000 (税抜)  
プレミアムカラー ¥36,000 (税抜)

サイズ：W60×D55×H80cm ※加熱器具別  
●バックガード無し  
■1口コンロ DC1004SB  
¥55,000 (税抜)

火災予防条例により機器の側方、後方の壁が不燃材で仕上げられていない場合は有効な離隔距離を確保する事が規定されております。  
機器設置に関しては各機器の取付説明書を必ずご確認ください。

## ■KTD5-80 シリーズ コンロキャビネット 加熱器具対応一覧

加熱器具	ガスコンロ	IH クッキングヒーター
流し台間口		
KTD5-80-60GC3	3口コンロ・グリル付 PKD-N36 ¥102,000 (税抜)	3口クッキングヒーター・グリル付 CS-G321M ¥277,000 (税抜)
KTD5-80-60GC2	2口コンロ PD-202B ¥95,000 (税抜)	2口クッキングヒーター IHC-B2202-B ¥140,000 (税抜)
KTD5-80-60GC1	1口コンロ DC1004SB ¥55,000 (税抜)	1口クッキングヒーター SIH-BH113A ¥38,000 (税抜)

※詳細はP84をご参照ください。

QRコードを読み取ることで  
ウェブ上で商品詳細をご確認いただけます。

●印刷インキの都合上、カタログ写真と商品の色が異なることがあります。サンプル帳などをご確認ください。

●仕様 (左 / 右) などをよくご確認のうえ発注ください。●各種器具：P83～88 参照

火災予防条例により機器の側方、後方の壁が不燃材で仕上げられていない場合は有効な離隔距離を確保する事が規定されております。

機器設置に関しては各機器の取付説明書を必ずご確認ください。

お好みの流し台とコンロ台が自由に選べる組合せタイプです。

### ■防火対策仕様

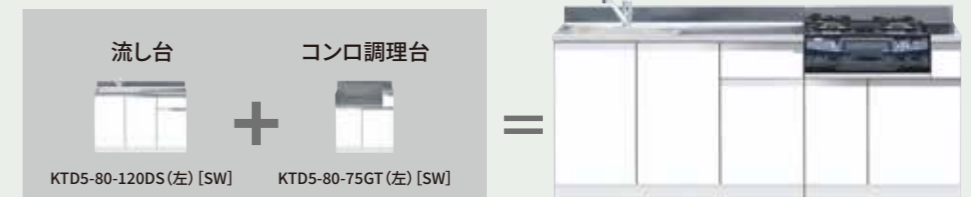

壁とガスコンロの間の空間が火を遠ざけるので壁を焦がす心配がありません。

### ■調理器具ビルトインタイプ

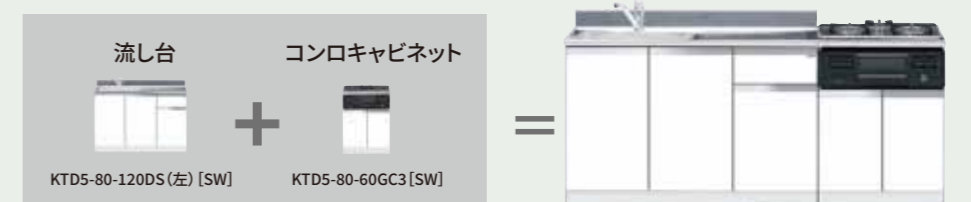

ガス器具一体型のコンロキャビネットだからお手入れ簡単でスッキリ納まります。

ワークトップは SUS430 採用

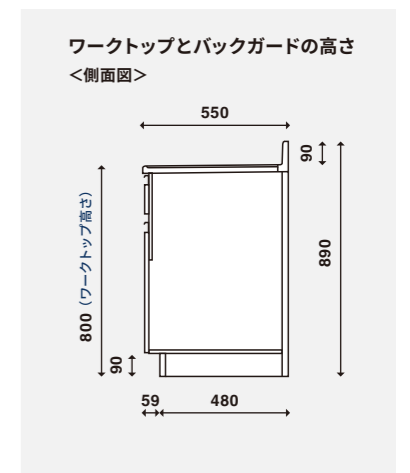
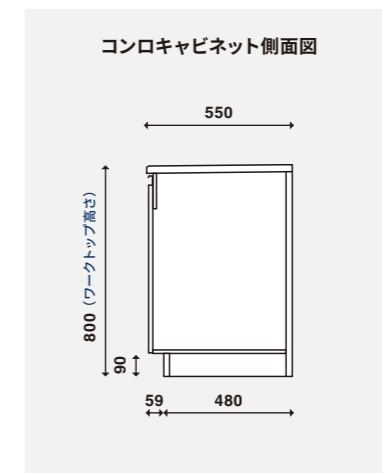
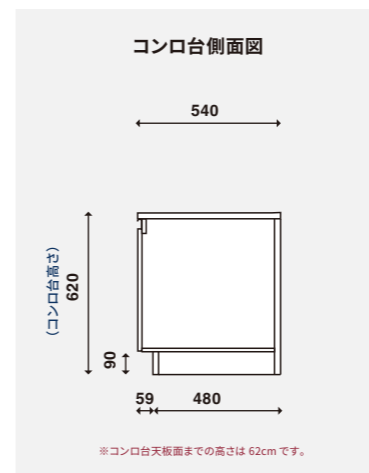

# KTD4

キッチンシリーズ

奥行	60cm	55cm	46cm
高さ	85cm	80cm	75cm

流し台	調理台	コンロ台
15種 160cm～45cm	3種 60cm～30cm	4種 70cm～35cm

流し台奥行が46cmと薄いKTD4シリーズは、ワンルームマンションやアパート・事務所など狭小スペースに最適な流し台です。



<ご注文時品名例>

※間口120cm 高さ80cm カラーホワイトの場合

例:KTD4 - 80 - 120S - (左) - [SW]

(シリーズ名) 高さ 間口仕様 シンク カラー

## ● キャビネットは、トップ出し水栓仕様と壁出し水栓仕様をご用意しております

トップ出し水栓仕様 水栓穴径:φ38mm



ワークトップはSUS430を採用。シンク部はSUS304J1を採用。

壁出し水栓仕様 水栓穴なし※水栓穴がない為、シンク部分が少し大きくなります。



ワークトップ・シンク部はSUS430を採用。  
※壁出し水栓金具の取扱いはございません。

## ● すっきりスリムな薄型なら、スペースを有効にお使いいただけます

限られたスペースだからこそより広く使いたい。一般的な流し台の奥行55cmより9cmスリムになった薄型タイプのKTD4シリーズは、事務所や店舗などに最適です。

※写真はイメージですので、実際とは異なります。



## ● カセットコンロを使えば、給湯室に早変わり



ガス配管  
工事不要

カセットコンロやIHクッキングヒーターが設置できます。普段あまり調理をしない事務所や店舗の流し台としておすすめします。

※掲載写真のカセットコンロ、IHクッキングヒーターは市販品につき、当社では扱っておりません。

## ● 流し台トップ出し水栓仕様に電気温水器をご用意

※詳細はP85をご参照ください。



●操作部Aタイプ (ダイヤル式/タイマー無)  
●操作部Bタイプ (給湯コントローラー式/タイマー有)

## オプション

詳しくは P84・P87・P88



KTD4 推奨シングルレバー水栓

SC-55A	¥23,000 (税抜)
SC-55AK (寒冷地用)	¥27,000 (税抜)
SC-J-55A (上面施工タイプ)	¥31,000 (税抜)
SC-J-55AK (上面施工タイプ/寒冷地用)	¥34,000 (税抜)

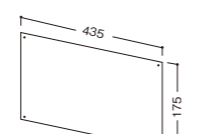

サイドガード (ステンレス製) SG4-43BA ¥2,000 (税抜)



流し台用タオル掛け ¥1,200 (税抜)

●印刷インキの都合上、カタログ写真と商品の色が異なることがあります。サンプル帳などでご確認ください。  
●流し台の価格には水栓金具は含まれていません。●仕様 (左/右) などをご確認のうえ発注ください。●各種器具: P83～88 参照

## 壁出し水栓仕様

奥行	60cm	55cm	46cm
高さ	85cm	80cm	75cm

## レギュラーカラー

即納

SW	RV			
ホワイト	木目			
UW	WN	MD	BS	PB
ウルトラ	ウィンター	ターフ	ブラック	ホワイト
ホワイト洗剤	ナット洗剤	グレイ	ストーン	ストーン

## プレミアムカラー

受注生産

# [薄型] 一体型・組合せ型流し台

160cm

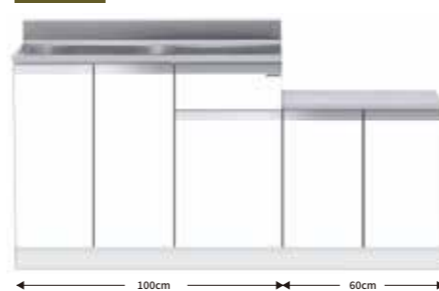

一体型流し台

KTD4-80-160K (左) [扉カラー]

レギュラーカラー ¥72,000 (税抜)

プレミアムカラー ¥82,000 (税抜)

サイズ: W160×D46×H80cm

●右タイプもあります。 ●サイドガード付き



140/120cm

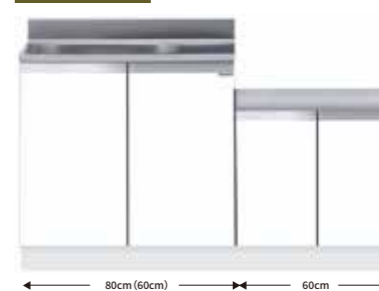

一体型流し台

KTD4-80-140K (左) [扉カラー]

レギュラーカラー ¥68,000 (税抜)

プレミアムカラー ¥77,000 (税抜)

サイズ: W140×D46×H80cm

●右タイプもあります。 ●サイドガード付き

※画像はKTD4-80-140K (左) です。



一体型流し台

KTD4-80-120K (左) [扉カラー]

レギュラーカラー ¥64,000 (税抜)

プレミアムカラー ¥73,000 (税抜)

サイズ: W120×D46×H80cm

●右タイプもあります。 ●サイドガード付き



120cm



一槽流し台

KTD4-80-120S (左) [扉カラー]

レギュラーカラー ¥63,000 (税抜)

プレミアムカラー ¥72,000 (税抜)

サイズ: W120×D46×H80cm ●右タイプもあります。



100cm

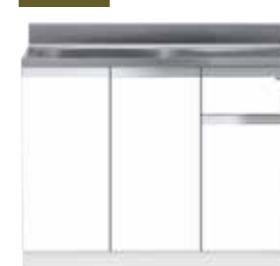

一槽流し台

KTD4-80-100S (左) [扉カラー]

レギュラーカラー ¥55,000 (税抜)

プレミアムカラー ¥64,000 (税抜)

サイズ: W100×D46×H80cm ●右タイプもあります。



90cm



一槽流し台

KTD4-80-90S (左) [扉カラー]

レギュラーカラー ¥54,000 (税抜)

プレミアムカラー ¥63,000 (税抜)

サイズ: W90×D46×H80cm ●右タイプもあります。



80/60cm



一槽流し台

KTD4-80-80S (左) [扉カラー]

レギュラーカラー ¥51,000 (税抜)

プレミアムカラー ¥58,000 (税抜)

サイズ: W80×D46×H80cm ●右タイプもあります。



45cm



全槽流し台

KTD4-80-45S [扉カラー]

レギュラーカラー ¥40,000 (税抜)

プレミアムカラー ¥46,000 (税抜)

サイズ: W45×D46×H80cm ●右吊元屏のみ



シンク部・ワークトップはSUS430採用

ワークトップとバックガードの高さ

<側面図> 460(コンロ台を除く)

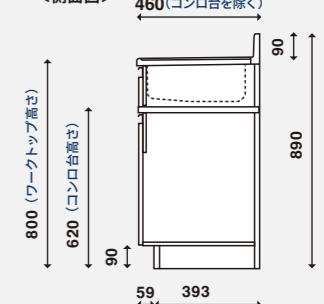

※1口調理器用コンロ台天板面までの高さは73cmです。



QRコードを読み取ることでウェブ上で商品詳細をご確認いただけます。

●印刷インキの都合上、カタログ写真と商品の色が異なることがあります。サンプル帳などでご確認ください。  
●仕様 (左/右) などをご確認のうえ発注ください。●各種器具: P83～88 参照

KTD4

キッチンダイニング ● 流し台 (奥行46cm × 高さ80cmタイプ)

トップ出し水栓仕様	奥行	60cm	55cm	46cm
	高さ	85cm	80cm	75cm

# [薄型] 組合せ型流し台

レギュラーカラー	SW	RV			
即納	ホワイト	木目			
プレミアムカラー	UW	WN	MD	BS	PB
受注生産	ウルトラホワイト	ウィンザーナット	ダークグレイ	ブラックストーン	ホワイトストーン

**120cm**



一槽流し台  
**KTD4-80-120DS** (左) [扉カラー]  
レギュラーカラー ¥68,000 (税抜)  
プレミアムカラー ¥77,000 (税抜)  
サイズ: W120×D46×H80cm ●右タイプもあります。

**100cm**



一槽流し台  
**KTD4-80-100DS** (左) [扉カラー]  
レギュラーカラー ¥60,000 (税抜)  
プレミアムカラー ¥69,000 (税抜)  
サイズ: W100×D46×H80cm ●右タイプもあります。

**90cm**



水栓金具別売 詳しくは **P.84**

一槽流し台  
**KTD4-80-90DS** (左) [扉カラー]  
レギュラーカラー ¥59,000 (税抜)  
プレミアムカラー ¥68,000 (税抜)  
サイズ: W90×D46×H80cm ●右タイプもあります。

**80cm**



一槽流し台  
**KTD4-80-80DS** (左) [扉カラー]  
レギュラーカラー ¥56,000 (税抜)  
プレミアムカラー ¥63,000 (税抜)  
サイズ: W80×D46×H80cm ●右タイプもあります。

**60cm**



全槽流し台  
**KTD4-80-60DS** [扉カラー]  
レギュラーカラー ¥46,000 (税抜)  
プレミアムカラー ¥53,000 (税抜)  
サイズ: W60×D46×H80cm

**45cm**



全槽流し台  
**KTD4-80-45DS** [扉カラー]  
レギュラーカラー ¥45,000 (税抜)  
プレミアムカラー ¥51,000 (税抜)  
サイズ: W45×D46×H80cm ●右吊元扉のみ

## オプション

詳しくは P84・P88

シングルレバー水栓		SC-55A ¥23,000 (税抜)	トップ出し水栓穴用キャップ TP-38 ¥2,200 (税抜)	水栓穴アダプター 取付穴径φ24mm ¥4,300 (税抜)
		SC-55AK (寒冷地用) ¥27,000 (税抜)		
		SCJ-55A (上面施工タイプ) ¥31,000 (税抜)		
		SCJ-55AK (上面施工タイプ/寒冷地用) ¥34,000 (税抜)		

※上記以外の水栓器具を取付ける場合は、他社メーカーが推奨する給水給湯位置をご確認ください。

●印刷インキの都合上、カタログ写真と商品の色が異なることがあります。サンプル帳などでご確認ください。  
●仕様 (左 / 右) などをご確認のうえ発注ください。●各種器具: P83 ~ 88 参照

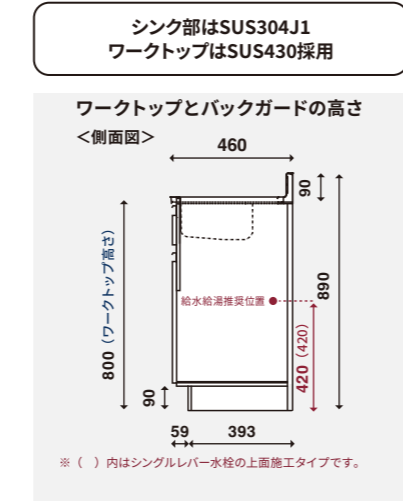

QRコードを読み取ることでウェブ上で商品詳細をご確認いただけます。

奥行	60cm	55cm	46cm
	高さ	85cm	80cm

# [薄型] 調理台・コンロ台

レギュラーカラー	SW	RV			
即納	ホワイト	木目			
プレミアムカラー	UW	WN	MD	BS	PB
受注生産	ウルトラホワイト	ウィンザーナット	ダークグレイ	ブラックストーン	ホワイトストーン

**60cm**



調理台  
**KTD4-80-60T** [扉カラー]  
レギュラーカラー ¥35,000 (税抜)  
プレミアムカラー ¥41,000 (税抜)  
サイズ: W60×D46×H80cm ●引出し1段

**40/30cm**



調理台  
**KTD4-80-40T** [扉カラー]  
レギュラーカラー ¥29,000 (税抜)  
プレミアムカラー ¥35,000 (税抜)  
サイズ: W40×D46×H80cm ●右吊元扉のみ ●引出し1段

**70/60cm**



コンロ台  
**KTD4-80-70G** [扉カラー]  
レギュラーカラー ¥27,000 (税抜)  
プレミアムカラー ¥32,000 (税抜)  
サイズ: W70×D45×H62cm  
●バックガードは別売りとなります。

**40/35cm**



バックガード別売 詳しくは **P.87**

1口調理器用コンロ台  
**KTD4-80-40HG** [扉カラー]  
レギュラーカラー ¥23,000 (税抜)  
プレミアムカラー ¥28,000 (税抜)  
サイズ: W40×D45×H73cm ●右吊元扉のみ ●バックガードは別売りとなります。

**70/60cm**



コンロ台  
**KTD4-80-60G** [扉カラー]  
レギュラーカラー ¥23,000 (税抜)  
プレミアムカラー ¥28,000 (税抜)  
サイズ: W60×D45×H62cm  
●バックガードは別売りとなります。

**40/35cm**

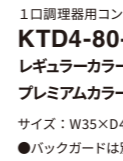

1口調理器用コンロ台  
**KTD4-80-35HG** [扉カラー]  
レギュラーカラー ¥22,000 (税抜)  
プレミアムカラー ¥27,000 (税抜)  
サイズ: W35×D45×H73cm ●右吊元扉のみ ●バックガードは別売りとなります。

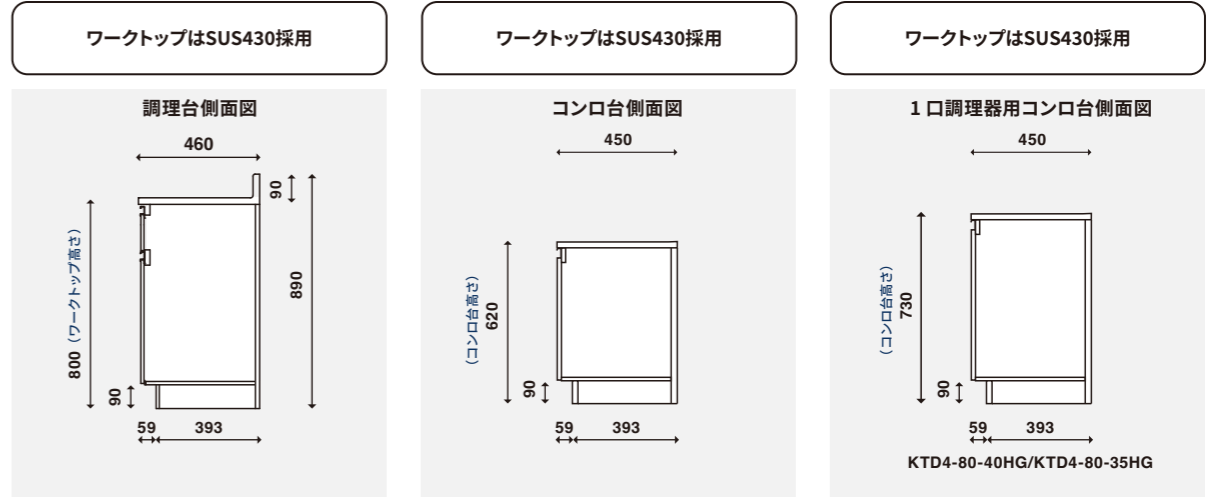

●印刷インキの都合上、カタログ写真と商品の色が異なることがあります。サンプル帳などでご確認ください。  
●仕様 (左 / 右) などをご確認のうえ発注ください。●各種器具: P83 ~ 88 参照

QRコードを読み取ることでウェブ上で商品詳細をご確認いただけます。

KTD4 キッチンダイニング 流し台/調理台・コンロ台 (奥行46cm×高さ80cmタイプ)

# KTD3

キッチンシリーズ

シャープなアルミ取手で見た目にも美しい吊り戸棚。  
3つの高さからお選びいただけ、天井スペースまでスッキリ収納できます。

### ■高さは選べる3タイプ

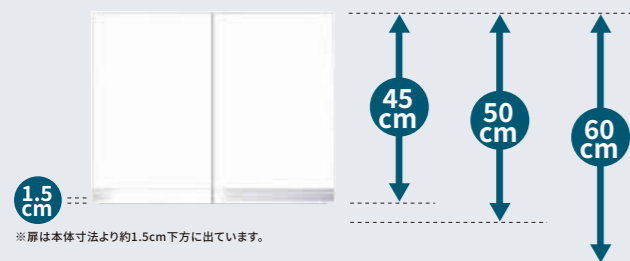

### ■不燃仕様もご用意



不燃仕様には、両側板9mm、底板6mmの不燃処理がされています。

### ■耐震ラッチを標準装備



耐震ラッチは地震の際に揺れを感じると扉がロックされ、割れやすいものの散乱を予防します。  
※但し、いかなる状況下でも一定の動作を保障するものではありません。

<ご注文時品名例>

間口45cm 高さ60cm カラーホワイトの場合

※1 扉吊元は片扉の場合のみ

例:KTD3 - 60 - 45HS - (左) [SW]

(シリーズ名) 高さ 間口仕様 扉吊元※1 カラー

奥行	35.8 cm	
高さ	60 cm	50 cm
	50 cm	45 cm

## 吊り戸棚

レギュラーカラー

即納

プレミアムカラー

受注生産

SW	RV			
ホワイト	木目			
UW	WN	MD	BS	PB
ウルトラ	ウインター	ターク	ブラック	ホワイト
ホワイト(95%)	ホワイト(90%)	グレー	ストーン	ストーン

120cm



標準仕様

KTD3-60-120HS [扉カラー]

レギュラーカラー ¥39,000 (税抜) サイズ: W120×D35.8×H60cm  
プレミアムカラー ¥45,000 (税抜)



KTD3-50-120HS [扉カラー]

レギュラーカラー ¥34,000 (税抜) サイズ: W120×D35.8×H50cm  
プレミアムカラー ¥40,000 (税抜)



KTD3-45-120HS [扉カラー]

レギュラーカラー ¥30,500 (税抜) サイズ: W120×D35.8×H45cm  
プレミアムカラー ¥36,500 (税抜)



不燃仕様

KTD3-60-120FH [扉カラー]

レギュラーカラー ¥52,000 (税抜) サイズ: W120×D35.8×H60cm  
プレミアムカラー ¥58,000 (税抜)



KTD3-50-120FH [扉カラー]

レギュラーカラー ¥47,000 (税抜) サイズ: W120×D35.8×H50cm  
プレミアムカラー ¥53,000 (税抜)



KTD3-45-120FH [扉カラー]

レギュラーカラー ¥43,500 (税抜) サイズ: W120×D35.8×H45cm  
プレミアムカラー ¥49,500 (税抜)



110cm



標準仕様

KTD3-60-110HS [扉カラー]

レギュラーカラー ¥37,000 (税抜) サイズ: W110×D35.8×H60cm  
プレミアムカラー ¥43,000 (税抜)



KTD3-50-110HS [扉カラー]

レギュラーカラー ¥32,000 (税抜) サイズ: W110×D35.8×H50cm  
プレミアムカラー ¥38,000 (税抜)



KTD3-45-110HS [扉カラー]

レギュラーカラー ¥28,500 (税抜) サイズ: W110×D35.8×H45cm  
プレミアムカラー ¥34,500 (税抜)



不燃仕様

KTD3-60-110FH [扉カラー]

レギュラーカラー ¥50,000 (税抜) サイズ: W110×D35.8×H60cm  
プレミアムカラー ¥56,000 (税抜)



KTD3-50-110FH [扉カラー]

レギュラーカラー ¥45,000 (税抜) サイズ: W110×D35.8×H50cm  
プレミアムカラー ¥51,000 (税抜)



KTD3-45-110FH [扉カラー]

レギュラーカラー ¥41,500 (税抜) サイズ: W110×D35.8×H45cm  
プレミアムカラー ¥47,500 (税抜)



105cm



標準仕様

KTD3-60-105HS [扉カラー]

レギュラーカラー ¥36,000 (税抜) サイズ: W105×D35.8×H60cm  
プレミアムカラー ¥42,000 (税抜)



KTD3-50-105HS [扉カラー]

レギュラーカラー ¥31,000 (税抜) サイズ: W105×D35.8×H50cm  
プレミアムカラー ¥37,000 (税抜)



KTD3-45-105HS [扉カラー]

レギュラーカラー ¥27,500 (税抜) サイズ: W105×D35.8×H45cm  
プレミアムカラー ¥33,500 (税抜)



不燃仕様

KTD3-60-105FH [扉カラー]

レギュラーカラー ¥49,000 (税抜) サイズ: W105×D35.8×H60cm  
プレミアムカラー ¥55,000 (税抜)



KTD3-50-105FH [扉カラー]

レギュラーカラー ¥44,000 (税抜) サイズ: W105×D35.8×H50cm  
プレミアムカラー ¥50,000 (税抜)



KTD3-45-105FH [扉カラー]

レギュラーカラー ¥40,500 (税抜) サイズ: W105×D35.8×H45cm  
プレミアムカラー ¥46,500 (税抜)



100cm



標準仕様

KTD3-60-100HS [扉カラー]

レギュラーカラー ¥35,000 (税抜) サイズ: W100×D35.8×H60cm  
プレミアムカラー ¥40,000 (税抜)



KTD3-50-100HS [扉カラー]

レギュラーカラー ¥30,000 (税抜) サイズ: W100×D35.8×H50cm  
プレミアムカラー ¥35,000 (税抜)



KTD3-45-100HS [扉カラー]

レギュラーカラー ¥26,500 (税抜) サイズ: W100×D35.8×H45cm  
プレミアムカラー ¥31,500 (税抜)



不燃仕様

KTD3-60-100FH [扉カラー]

レギュラーカラー ¥48,000 (税抜) サイズ: W100×D35.8×H60cm  
プレミアムカラー ¥53,000 (税抜)



KTD3-50-100FH [扉カラー]

レギュラーカラー ¥43,000 (税抜) サイズ: W100×D35.8×H50cm  
プレミアムカラー ¥48,000 (税抜)



KTD3-45-100FH [扉カラー]

レギュラーカラー ¥39,500 (税抜) サイズ: W100×D35.8×H45cm  
プレミアムカラー ¥44,500 (税抜)



95cm



標準仕様

KTD3-60-95HS [扉カラー]

レギュラーカラー ¥34,000 (税抜) サイズ: W95×D35.8×H60cm  
プレミアムカラー ¥39,000 (税抜)



KTD3-50-95HS [扉カラー]

レギュラーカラー ¥29,000 (税抜) サイズ: W95×D35.8×H50cm  
プレミアムカラー ¥34,000 (税抜)



KTD3-45-95HS [扉カラー]

レギュラーカラー ¥25,500 (税抜) サイズ: W95×D35.8×H45cm  
プレミアムカラー ¥30,500 (税抜)



不燃仕様

KTD3-60-95FH [扉カラー]

レギュラーカラー ¥47,000 (税抜) サイズ: W95×D35.8×H60cm  
プレミアムカラー ¥52,000 (税抜)



KTD3-50-95FH [扉カラー]

レギュラーカラー ¥42,000 (税抜) サイズ: W95×D35.8×H50cm  
プレミアムカラー ¥47,000 (税抜)



KTD3-45-95FH [扉カラー]

レギュラーカラー ¥38,500 (税抜) サイズ: W95×D35.8×H45cm  
プレミアムカラー ¥43,500 (税抜)



90cm



標準仕様

KTD3-60-90HS [扉カラー]

レギュラーカラー ¥33,000 (税抜) サイズ: W90×D35.8×H60cm  
プレミアムカラー ¥37,000 (税抜)



KTD3-50-90HS [扉カラー]

レギュラーカラー ¥28,000 (税抜) サイズ: W90×D35.8×H50cm  
プレミアムカラー ¥32,000 (税抜)



KTD3-45-90HS [扉カラー]

レギュラーカラー ¥24,500 (税抜) サイズ: W90×D35.8×H45cm  
プレミアムカラー ¥28,500 (税抜)



不燃仕様

KTD3-60-90FH [扉カラー]

レギュラーカラー ¥44,000 (税抜) サイズ: W90×D35.8×H60cm  
プレミアムカラー ¥48,000 (税抜)



KTD3-50-90FH [扉カラー]

レギュラーカラー ¥39,000 (税抜) サイズ: W90×D35.8×H50cm  
プレミアムカラー ¥43,000 (税抜)



KTD3-45-90FH [扉カラー]

レギュラーカラー ¥35,500 (税抜) サイズ: W90×D35.8×H45cm  
プレミアムカラー ¥39,500 (税抜)



80cm



標準仕様

KTD3-60-80HS [扉カラー]

レギュラーカラー ¥31,000 (税抜) サイズ: W80×D35.8×H60cm  
プレミアムカラー ¥35,000 (税抜)



KTD3-50-80HS [扉カラー]

レギュラーカラー ¥26,000 (税抜) サイズ: W80×D35.8×H50cm  
プレミアムカラー ¥30,000 (税抜)



KTD3-45-80HS [扉カラー]

レギュラーカラー ¥23,500 (税抜) サイズ: W80×D35.8×H45cm  
プレミアムカラー ¥27,500 (税抜)



不燃仕様

KTD3-60-80FH [扉カラー]

レギュラーカラー ¥42,000 (税抜) サイズ: W80×D35.8×H60cm  
プレミアムカラー ¥46,000 (税抜)



KTD3-50-80FH [扉カラー]

レギュラーカラー ¥37,000 (税抜) サイズ: W80×D35.8×H50cm  
プレミアムカラー ¥41,000 (税抜)



KTD3-45-80FH [扉カラー]

レギュラーカラー ¥34,500 (税抜) サイズ: W80×D35.8×H45cm  
プレミアムカラー ¥38,500 (税抜)



●印刷インキの都合上、カタログ写真と商品の色が異なることがあります。サンプル帳などでご確認ください。

●不燃仕様は左右不燃材貼りです。



QRコードを読み取ることでウェブ上で商品詳細をご確認いただけます。

●印刷インキの都合上、カタログ写真と商品の色が異なることがあります。サンプル帳などでご確認ください。

●不燃仕様は左右不燃材貼りです。



QRコードを読み取ることでウェブ上で商品詳細をご確認いただけます。

奥行	35.8 cm		
高さ	60 cm	50 cm	45 cm

# 吊り戸棚

レギュラーカラー					
即納	SW ホワイト	RV 木目			
プレミアムカラー					
受注生産	UW ウルトラ ホワイト仕様	WN ワイン ナット仕様	MD ダーク グレイ	BS ブラック ストーン	PB ホワイト ストーン

<ご注文時品名例>  
間口45cm 高さ60cm カラーホワイトの場合  
※1 扉吊元は片扉の場合のみ

例:KTD3 - 60 - 45HS - (左) [SW]  
(シリーズ名) 高さ 間口仕様 扉吊元<sup>※1</sup> カラー



標準仕様

<b>KTD3-60-75HS</b> [扉カラー]		
レギュラーカラー	¥30,000 (税抜)	サイズ: W75×D35.8×H60cm
プレミアムカラー	¥33,000 (税抜)	※左右の扉間口寸法は均等ではありません。



<b>KTD3-50-75HS</b> [扉カラー]		
レギュラーカラー	¥25,000 (税抜)	サイズ: W75×D35.8×H50cm
プレミアムカラー	¥28,000 (税抜)	※左右の扉間口寸法は均等ではありません。



<b>KTD3-45-75HS</b> [扉カラー]		
レギュラーカラー	¥22,500 (税抜)	サイズ: W75×D35.8×H45cm
プレミアムカラー	¥25,500 (税抜)	※左右の扉間口寸法は均等ではありません。



不燃仕様

<b>KTD3-60-75FH</b> [扉カラー]		
レギュラーカラー	¥41,000 (税抜)	サイズ: W75×D35.8×H60cm
プレミアムカラー	¥44,000 (税抜)	※左右の扉間口寸法は均等ではありません。



<b>KTD3-50-75FH</b> [扉カラー]		
レギュラーカラー	¥36,000 (税抜)	サイズ: W75×D35.8×H50cm
プレミアムカラー	¥39,000 (税抜)	※左右の扉間口寸法は均等ではありません。



<b>KTD3-45-75FH</b> [扉カラー]		
レギュラーカラー	¥33,500 (税抜)	サイズ: W75×D35.8×H45cm
プレミアムカラー	¥36,500 (税抜)	※左右の扉間口寸法は均等ではありません。



標準仕様

<b>KTD3-60-60HS</b> [扉カラー]		
レギュラーカラー	¥26,000 (税抜)	サイズ: W60×D35.8×H60cm
プレミアムカラー	¥29,000 (税抜)	



<b>KTD3-50-60HS</b> [扉カラー]		
レギュラーカラー	¥22,000 (税抜)	サイズ: W60×D35.8×H50cm
プレミアムカラー	¥25,000 (税抜)	



<b>KTD3-45-60HS</b> [扉カラー]		
レギュラーカラー	¥19,500 (税抜)	サイズ: W60×D35.8×H45cm
プレミアムカラー	¥22,500 (税抜)	



不燃仕様

<b>KTD3-60-60FH</b> [扉カラー]		
レギュラーカラー	¥35,000 (税抜)	サイズ: W60×D35.8×H60cm
プレミアムカラー	¥38,000 (税抜)	



<b>KTD3-50-60FH</b> [扉カラー]		
レギュラーカラー	¥31,000 (税抜)	サイズ: W60×D35.8×H50cm
プレミアムカラー	¥34,000 (税抜)	



<b>KTD3-45-60FH</b> [扉カラー]		
レギュラーカラー	¥28,500 (税抜)	サイズ: W60×D35.8×H45cm
プレミアムカラー	¥31,500 (税抜)	



標準仕様

<b>KTD3-60-70HS</b> [扉カラー]		
レギュラーカラー	¥29,000 (税抜)	サイズ: W70×D35.8×H60cm
プレミアムカラー	¥32,000 (税抜)	



<b>KTD3-50-70HS</b> [扉カラー]		
レギュラーカラー	¥24,000 (税抜)	サイズ: W70×D35.8×H50cm
プレミアムカラー	¥27,000 (税抜)	



<b>KTD3-45-70HS</b> [扉カラー]		
レギュラーカラー	¥21,500 (税抜)	サイズ: W70×D35.8×H45cm
プレミアムカラー	¥24,500 (税抜)	



不燃仕様

<b>KTD3-60-70FH</b> [扉カラー]		
レギュラーカラー	¥40,000 (税抜)	サイズ: W70×D35.8×H60cm
プレミアムカラー	¥43,000 (税抜)	



<b>KTD3-50-70FH</b> [扉カラー]		
レギュラーカラー	¥35,000 (税抜)	サイズ: W70×D35.8×H50cm
プレミアムカラー	¥38,000 (税抜)	



<b>KTD3-45-70FH</b> [扉カラー]		
レギュラーカラー	¥32,500 (税抜)	サイズ: W70×D35.8×H45cm
プレミアムカラー	¥35,500 (税抜)	



標準仕様

扉吊元は左右タイプ有

<b>KTD3-60-45HS</b> (左右有) [扉カラー]		
レギュラーカラー	¥23,000 (税抜)	サイズ: W45×D35.8×H60cm
プレミアムカラー	¥25,000 (税抜)	



<b>KTD3-50-45HS</b> (左右有) [扉カラー]		
レギュラーカラー	¥19,000 (税抜)	サイズ: W45×D35.8×H50cm
プレミアムカラー	¥21,000 (税抜)	



<b>KTD3-45-45HS</b> (左右有) [扉カラー]		
レギュラーカラー	¥18,000 (税抜)	サイズ: W45×D35.8×H45cm
プレミアムカラー	¥20,000 (税抜)	



不燃仕様

<b>KTD3-60-45FH</b> (左右有) [扉カラー]		
レギュラーカラー	¥31,000 (税抜)	サイズ: W45×D35.8×H60cm
プレミアムカラー	¥33,000 (税抜)	



<b>KTD3-50-45FH</b> (左右有) [扉カラー]		
レギュラーカラー	¥27,000 (税抜)	サイズ: W45×D35.8×H50cm
プレミアムカラー	¥29,000 (税抜)	



<b>KTD3-45-45FH</b> (左右有) [扉カラー]		
レギュラーカラー	¥26,000 (税抜)	サイズ: W45×D35.8×H45cm
プレミアムカラー	¥28,000 (税抜)	



標準仕様

扉吊元は左右タイプ有

<b>KTD3-60-30HS</b> (左右有) [扉カラー]		
レギュラーカラー	¥19,000 (税抜)	サイズ: W30×D35.8×H60cm
プレミアムカラー	¥21,000 (税抜)	



<b>KTD3-50-30HS</b> (左右有) [扉カラー]		
レギュラーカラー	¥16,000 (税抜)	サイズ: W30×D35.8×H50cm
プレミアムカラー	¥18,000 (税抜)	



<b>KTD3-45-30HS</b> (左右有) [扉カラー]		
レギュラーカラー	¥15,000 (税抜)	サイズ: W30×D35.8×H45cm
プレミアムカラー	¥17,000 (税抜)	



不燃仕様

<b>KTD3-60-30FH</b> (左右有) [扉カラー]		
レギュラーカラー	¥27,000 (税抜)	サイズ: W30×D35.8×H60cm
プレミアムカラー	¥29,000 (税抜)	



<b>KTD3-50-30FH</b> (左右有) [扉カラー]		
レギュラーカラー	¥24,000 (税抜)	サイズ: W30×D35.8×H50cm
プレミアムカラー	¥26,000 (税抜)	



<b>KTD3-45-30FH</b> (左右有) [扉カラー]		
レギュラーカラー	¥23,000 (税抜)	サイズ: W30×D35.8×H45cm
プレミアムカラー	¥25,000 (税抜)	



標準仕様

ステンレスパイプ・専用フック 3個付き

<b>KTD3-60-60HSP</b> [扉カラー] ※パイプ耐荷重3kg		
レギュラーカラー	¥32,000 (税抜)	サイズ: W60×D35.8×H60cm
プレミアムカラー	¥35,000 (税抜)	



標準仕様

<b>KTD3-60-90HC</b> [扉カラー]		
レギュラーカラー	¥53,000 (税抜)	サイズ: W90×D35.8×H60cm
プレミアムカラー	¥58,000 (税抜)	



<b>KTD3-60-90FHC</b> [扉カラー] ※受注生産にて対応いたします。納期はお問い合わせください。		
レギュラーカラー	¥66,000 (税抜)	サイズ: W90×D35.8×H60cm
プレミアムカラー	¥71,000 (税抜)	



※KTD3-60-90HC/KTD3-60-90FHC は完成品での搬入が困難なため、2 梱包で納入となり、現場での接合作業になります。必ず同梱の施工説明書をご確認ください。



標準仕様

<b>KTD3-50-75HC</b> [扉カラー]		
レギュラーカラー	¥45,000 (税抜)	サイズ: W75×D35.8×H50cm
プレミアムカラー	¥50,000 (税抜)	



<b>KTD3-45-75HC</b> [扉カラー]		
レギュラーカラー	¥39,000 (税抜)	サイズ: W75×D35.8×H45cm
プレミアムカラー	¥44,000 (税抜)	



不燃仕様

<b>KTD3-50-75FHC</b> [扉カラー] ※受注生産にて対応いたします。納期はお問い合わせください。		
レギュラーカラー	¥56,000 (税抜)	サイズ: W75×D35.8×H50cm
プレミアムカラー	¥61,000 (税抜)	



<b>KTD3-45-75FHC</b> [扉カラー] ※受注生産にて対応いたします。納期はお問い合わせください。		
レギュラーカラー	¥51,000 (税抜)	サイズ: W75×D35.8×H45cm
プレミアムカラー	¥56,000 (税抜)	



■耐震ラッチを標準装備 ■棚板をしっかり固定し安定感UP!

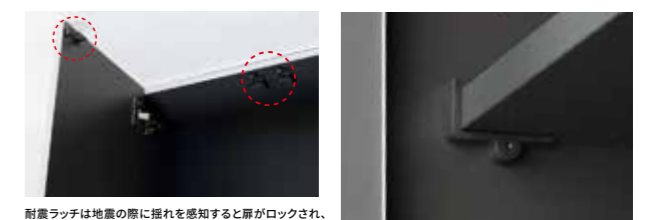

耐震ラッチは地震の際に揺れを感じると扉がロックされ、割れやすいものの取乱を予防します。  
※但し、いかなる状況下でも一定の動作を保証するものではありません。

QRコードを読み取ることで  
ウェブ上で商品詳細をご確認いただけます。

- 印刷インキの都合上、カタログ写真と商品の色が異なることがあります。サンプル帳などをご確認ください。
- 不燃仕様は左右不燃材貼りです。●仕様(左/右)などをよくご確認のうえ発注ください。

豊富なサイズバリエーションでムダなく空間利用。  
こんな所にもあんな所にも、使い方次第でお部屋の収納力がアップします。

## ■多目的吊り戸棚 P.67・P.68

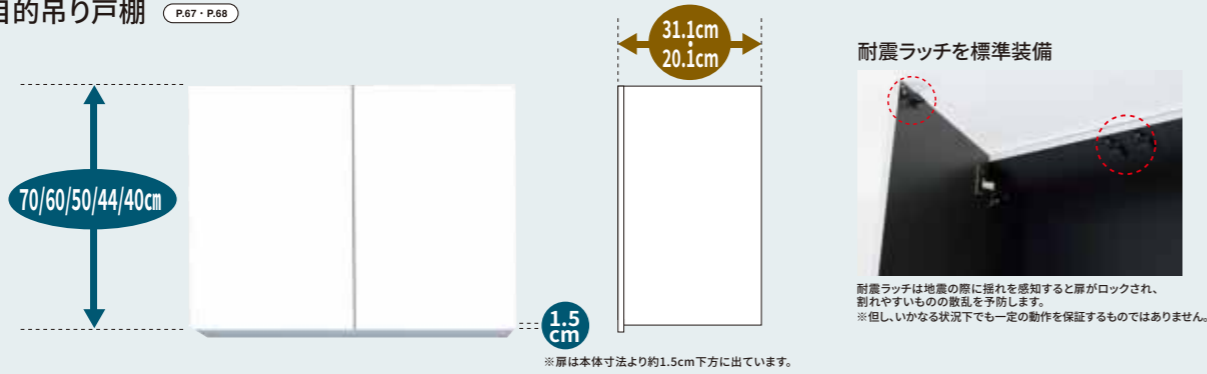

## ■壁面収納 P.69～P.71

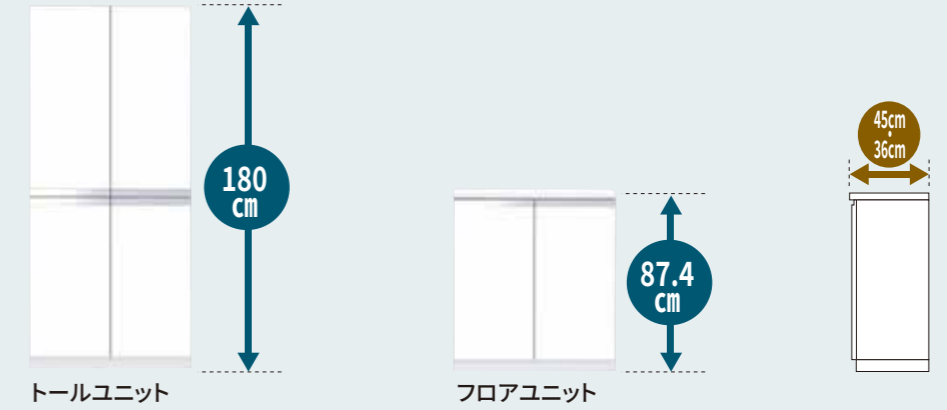

## ●多目的吊り戸棚サイズ表

		奥行31.1cm			奥行20.1cm		
		間口90cm	間口75cm	間口60cm	間口90cm	間口75cm	間口60cm
高さ	70cm	90SN	75SN	60SN	—	—	—
	60cm	90KN	75KN	60KN	90EN	75EN	60EN
	50cm	90JN	75JN	60JN/60JNP	—	—	—
	44cm	90AN	75AN	60AN	90CN	75CN	60CN
	40cm	90LN	75LN	60LN	—	—	—

※扉は本体寸法より約1.5cm下方に出ています。

STO-90SN [SW] の使用例



おもちゃやぬいぐるみなど、子供部屋の壁面収納として最適です。

STO-60SN [SW] の使用例



トイレなど省スペースな場所でちょっとした収納ができます。

STO-60JNP [SW] の使用例



ステンレスパイプにタオルやハンガーなどが掛けられます。

NEW

## ●見せる。収める。組合せて自由自在。

[間口200cm] 奥行45cm



[間口160cm] 奥行45cm



[間口180cm] 奥行36cm

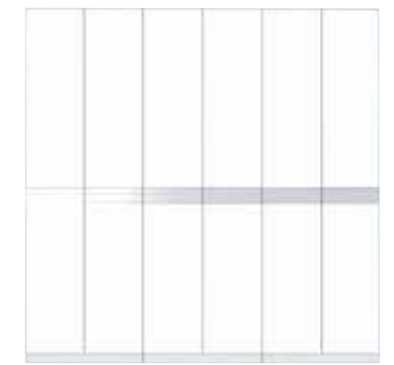

扉タイプとオープンタイプをラインナップ。  
収納物やお部屋の形に合わせて自由に組合せができる、据え付けタイプのBOX型壁面収納です。

## ■ノックダウン式マルチボックス P.72



## ●間口1cm単位でオーダー可能な組立て型吊り戸棚

ドライバー1本で簡単に組立てできます。  
使いたい場所にちょうどいいサイズで設置できます。



奥行	31.1 cm					20.1 cm	
高さ	70 cm	60 cm	50 cm	44 cm	40 cm	60 cm	44 cm

# 多目的吊り戸棚

レギュラーカラー 即納	SW ホワイト	RV 木目			
プレミアムカラー 受注生産	UW ウルトラ ホワイト	WN ウィンナー ナット	MD ターク グレイ	BS ブラック ストーン	PB ホワイト ストーン

## ■奥行31.1cmタイプ

90 cm



**STO-90SN** [扉カラー]  
レギュラーカラー ¥37,000 (税抜)  
プレミアムカラー ¥41,000 (税抜)

サイズ: W90×D31.1×H70cm  
用途●洋室の吊り戸棚など  
※中央の中仕切りは固定です。



90 cm



**STO-90KN** [扉カラー]  
レギュラーカラー ¥35,000 (税抜)  
プレミアムカラー ¥39,000 (税抜)

サイズ: W90×D31.1×H60cm  
用途●洗面台の吊り戸棚など



90 cm

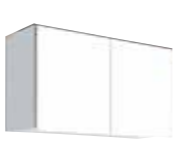

**STO-90JN** [扉カラー]  
レギュラーカラー ¥33,000 (税抜)  
プレミアムカラー ¥37,000 (税抜)

サイズ: W90×D31.1×H50cm  
用途●洗面台、窓上の吊り戸棚など



90 cm

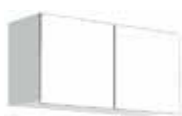

**STO-90AN** [扉カラー]  
レギュラーカラー ¥31,000 (税抜)  
プレミアムカラー ¥35,000 (税抜)

サイズ: W90×D31.1×H44cm  
用途●洗面台の吊り戸棚など



90 cm

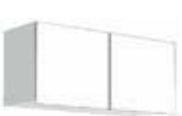

**STO-90LN** [扉カラー]  
レギュラーカラー ¥30,000 (税抜)  
プレミアムカラー ¥34,000 (税抜)

サイズ: W90×D31.1×H40cm  
用途●洗面台の吊り戸棚など



75 cm



**STO-75SN** [扉カラー]  
レギュラーカラー ¥34,000 (税抜)  
プレミアムカラー ¥37,000 (税抜)

サイズ: W75×D31.1×H70cm  
用途●洋室の吊り戸棚など  
※中央の中仕切りは固定です。



75 cm



**STO-75KN** [扉カラー]  
レギュラーカラー ¥32,000 (税抜)  
プレミアムカラー ¥35,000 (税抜)

サイズ: W75×D31.1×H60cm  
用途●洋室の吊り戸棚など



75 cm



**STO-75JN** [扉カラー]  
レギュラーカラー ¥30,000 (税抜)  
プレミアムカラー ¥33,000 (税抜)

サイズ: W75×D31.1×H50cm  
用途●窓上など



75 cm



**STO-75AN** [扉カラー]  
レギュラーカラー ¥28,000 (税抜)  
プレミアムカラー ¥31,000 (税抜)

サイズ: W75×D31.1×H44cm  
用途●洗面台の吊り戸棚など



75 cm



**STO-75LN** [扉カラー]  
レギュラーカラー ¥27,000 (税抜)  
プレミアムカラー ¥30,000 (税抜)

サイズ: W75×D31.1×H40cm  
用途●洗面台の吊り戸棚など



QRコードを読み取ることで  
ウェブ上で商品詳細をご確認いただけます。

●印刷インキの都合上、カタログ写真と商品の色が異なることがあります。サンプル帳などでご確認ください。

60 cm



**STO-60SN** [扉カラー]  
レギュラーカラー ¥32,000 (税抜)  
プレミアムカラー ¥35,000 (税抜)

サイズ: W60×D31.1×H70cm  
用途●トイレなど  
※中央の中仕切りは固定です。



60 cm



**STO-60KN** [扉カラー]  
レギュラーカラー ¥30,000 (税抜)  
プレミアムカラー ¥33,000 (税抜)

サイズ: W60×D31.1×H60cm  
用途●洋室の吊り戸棚など



60 cm



**STO-60JN** [扉カラー]  
レギュラーカラー ¥28,000 (税抜)  
プレミアムカラー ¥31,000 (税抜)

サイズ: W60×D31.1×H50cm  
用途●窓上など



60 cm



**STO-60AN** [扉カラー]  
レギュラーカラー ¥26,000 (税抜)  
プレミアムカラー ¥29,000 (税抜)

サイズ: W60×D31.1×H44cm  
用途●洗面台の吊り戸棚など



60 cm



**STO-60LN** [扉カラー]  
レギュラーカラー ¥25,000 (税抜)  
プレミアムカラー ¥28,000 (税抜)

サイズ: W60×D31.1×H40cm  
用途●洗面台の吊り戸棚など



60 cm



**STO-60JNP** [扉カラー]  
レギュラーカラー ¥32,000 (税抜)  
プレミアムカラー ¥35,000 (税抜)

サイズ: W60×D31.1×H50cm  
用途●洗面台の吊り戸棚など ●ステンレスパイプ付き  
※専用フック無し ※パイプ耐荷重 3kg



## ■奥行20.1cmタイプ

90 cm



**STO-90EN** [扉カラー]  
レギュラーカラー ¥33,000 (税抜)  
プレミアムカラー ¥37,000 (税抜)

サイズ: W90×D20.1×H60cm  
用途●洗面台の吊り戸棚など



90 cm

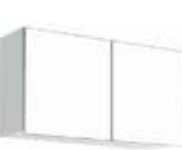

**STO-90CN** [扉カラー]  
レギュラーカラー ¥28,000 (税抜)  
プレミアムカラー ¥32,000 (税抜)

サイズ: W90×D20.1×H44cm  
用途●洗面台の吊り戸棚など



75 cm



**STO-75EN** [扉カラー]  
レギュラーカラー ¥30,000 (税抜)  
プレミアムカラー ¥33,000 (税抜)

サイズ: W75×D20.1×H60cm  
用途●洋室の吊り戸棚など



75 cm



**STO-75CN** [扉カラー]  
レギュラーカラー ¥26,000 (税抜)  
プレミアムカラー ¥29,000 (税抜)

サイズ: W75×D20.1×H44cm  
用途●洗面台の吊り戸棚など



60 cm



**STO-60EN** [扉カラー]  
レギュラーカラー ¥28,000 (税抜)  
プレミアムカラー ¥31,000 (税抜)

サイズ: W60×D20.1×H60cm  
用途●洋室の吊り戸棚など



60 cm



**STO-60CN** [扉カラー]  
レギュラーカラー ¥24,000 (税抜)  
プレミアムカラー ¥27,000 (税抜)

サイズ: W60×D20.1×H44cm  
用途●洗面台の吊り戸棚など



奥行31.1cmタイプ／奥行20.1cmタイプ共通

### ■耐震ラッチ標準装備



地震の際、耐震ラッチが揺れを感知し、扉をロックします。  
※但し、いかなる状況下でも一定の動作を保証するものではありません。

### ■棚板をしっかりと固定し安定感UP!



※棚板は全て可動棚です。

STO

多目的吊り戸棚

奥行	45 cm
高さ	180 cm 87.4 cm

# 壁面収納

※全カラー受注生産

レギュラーカラー					
受注生産	SW ホワイト	RV 木目			
プレミアムカラー					
受注生産	UW ウルトラ ホワイト	WN ウィンター ホワイト	MD ダーク グレー	BS ブラック ストーン	PB ホワイト ストーン

## ■奥行45cmタイプ トールユニット



STO45-80DRA [扉カラー] トールユニット 上台

レギュラーカラー	¥42,000 (税抜)
プレミアムカラー	¥46,000 (税抜)



STO45-80AP [扉カラー] トールユニット (レンジラック) 下台

レギュラーカラー	¥42,000 (税抜)
プレミアムカラー	¥48,000 (税抜)



上下セット価格 サイズ：W80×D45×H180cm

レギュラーカラー	¥84,000 (税抜)
プレミアムカラー	¥94,000 (税抜)

STO45-60DRA [扉カラー] トールユニット 上台

レギュラーカラー	¥36,000 (税抜)
プレミアムカラー	¥40,000 (税抜)



STO45-60AP [扉カラー] トールユニット (レンジラック) 下台

レギュラーカラー	¥36,000 (税抜)
プレミアムカラー	¥42,000 (税抜)



上下セット価格 サイズ：W60×D45×H180cm

レギュラーカラー	¥72,000 (税抜)
プレミアムカラー	¥82,000 (税抜)

●棚板はスライドタイプになっている為、炊飯器やポットの収納が可能。

(STO45-80AP/STO45-60AP/STO45-80APC/STO45-60APCのみ)



※上部は湿気を吸収するケイカル板仕様となっておりますが、蒸気の出る家電製品をご使用の際は、手前に引き出すことで蒸気がこもりにくくなります。  
※コンセントは付属しておりません。  
※耐荷重10kg



STO45-80DRA [扉カラー] トールユニット 上台

レギュラーカラー	¥42,000 (税抜)
プレミアムカラー	¥46,000 (税抜)



STO45-80MU [扉カラー] トールユニット (3段引き出し) 下台

レギュラーカラー	¥42,000 (税抜)
プレミアムカラー	¥48,000 (税抜)



上下セット価格 サイズ：W80×D45×H180cm

レギュラーカラー	¥84,000 (税抜)
プレミアムカラー	¥94,000 (税抜)

STO45-60DRA [扉カラー] トールユニット 上台

レギュラーカラー	¥36,000 (税抜)
プレミアムカラー	¥40,000 (税抜)



STO45-60MU [扉カラー] トールユニット (3段引き出し) 下台

レギュラーカラー	¥36,000 (税抜)
プレミアムカラー	¥42,000 (税抜)



上下セット価格 サイズ：W60×D45×H180cm

レギュラーカラー	¥72,000 (税抜)
プレミアムカラー	¥82,000 (税抜)



STO45-80DRA [扉カラー] トールユニット 上台

レギュラーカラー	¥42,000 (税抜)
プレミアムカラー	¥46,000 (税抜)



STO45-80DR [扉カラー] トールユニット 下台

レギュラーカラー	¥42,000 (税抜)
プレミアムカラー	¥48,000 (税抜)



上下セット価格 サイズ：W80×D45×H180cm

レギュラーカラー	¥84,000 (税抜)
プレミアムカラー	¥94,000 (税抜)

STO45-60DRA [扉カラー] トールユニット 上台

レギュラーカラー	¥36,000 (税抜)
プレミアムカラー	¥40,000 (税抜)



STO45-60DR [扉カラー] トールユニット 下台

レギュラーカラー	¥36,000 (税抜)
プレミアムカラー	¥42,000 (税抜)



上下セット価格 サイズ：W60×D45×H180cm

レギュラーカラー	¥72,000 (税抜)
プレミアムカラー	¥82,000 (税抜)

## ■奥行45cmタイプ フロアユニット



フロアユニット (レンジラック)

STO45-80APC [扉カラー]	
レギュラーカラー	¥48,000 (税抜)
プレミアムカラー	¥56,000 (税抜)



サイズ：W80×D45×H87.4cm

フロアユニット (レンジラック)

STO45-60APC [扉カラー]	
レギュラーカラー	¥42,000 (税抜)
プレミアムカラー	¥50,000 (税抜)



サイズ：W60×D45×H87.4cm



フロアユニット (3段引き出し)

STO45-80MUC [扉カラー]	
レギュラーカラー	¥48,000 (税抜)
プレミアムカラー	¥56,000 (税抜)



サイズ：W80×D45×H87.4cm

フロアユニット (3段引き出し)

STO45-60MUC [扉カラー]	
レギュラーカラー	¥42,000 (税抜)
プレミアムカラー	¥50,000 (税抜)



サイズ：W60×D45×H87.4cm



フロアユニット

STO45-80DRC [扉カラー]	
レギュラーカラー	¥48,000 (税抜)
プレミアムカラー	¥56,000 (税抜)



サイズ：W80×D45×H87.4cm

フロアユニット

STO45-60DRC [扉カラー]	
レギュラーカラー	¥42,000 (税抜)
プレミアムカラー	¥50,000 (税抜)



サイズ：W60×D45×H87.4cm

●完成品をそのままお届け。据え置きタイプで設置がラクラク。

※トールユニットは全て上台と下台の2梱包で、現場でのジョイントとなります。



■奥行45cmタイプ



奥行45cmタイプは、市販品の電子レンジも収納ができます。

■奥行36cmタイプ



事務用品などの収納に便利です。



QRコードを読み取ることでウェブ上で商品詳細をご確認いただけます。

●印刷インキの都合上、カタログ写真と商品の色が異なることがあります。サンプル帳などでご確認ください。

STO

壁面収納

奥行	36cm
高さ	180cm 87.4cm

# 壁面収納

※全カラー受注生産

レギュラーカラー  
受注生産

プレミアムカラー  
受注生産

SW ホワイト  
RV 木目  
UW ウльтраホワイト  
WN ウィンザー  
MD ダーク  
BS ブラック  
PB ホワイト

## ■奥行36cmタイプ トールユニット

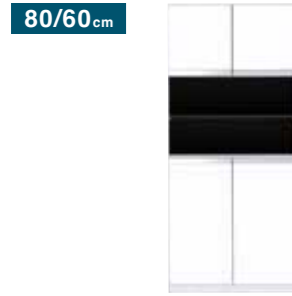

**STO-80RA** [扉カラー] トールユニットオープンタイプ 上台  
レギュラーカラー ¥38,000 (税抜)  
プレミアムカラー ¥42,000 (税抜)



**STO-80RS** [扉カラー] トールユニットオープンタイプ 下台  
レギュラーカラー ¥38,000 (税抜)  
プレミアムカラー ¥44,000 (税抜)



上下セット価格 サイズ: W80×D36×H180cm  
レギュラーカラー ¥76,000 (税抜)  
プレミアムカラー ¥86,000 (税抜)

**STO-60RA** [扉カラー] トールユニットオープンタイプ 上台  
レギュラーカラー ¥32,000 (税抜)  
プレミアムカラー ¥36,000 (税抜)



**STO-60RS** [扉カラー] トールユニットオープンタイプ 下台  
レギュラーカラー ¥32,000 (税抜)  
プレミアムカラー ¥38,000 (税抜)



上下セット価格 サイズ: W60×D36×H180cm  
レギュラーカラー ¥64,000 (税抜)  
プレミアムカラー ¥74,000 (税抜)

## ■奥行36cmタイプ フロアユニット



フロアユニット  
**STO-80RC** [扉カラー]  
レギュラーカラー ¥44,000 (税抜)  
プレミアムカラー ¥52,000 (税抜)  
サイズ: W80×D36.5×H87.4cm



サイズ: W80×D36.5×H87.4cm

QRコードを読み取ることで  
ウェブ上で商品詳細をご確認いただけます。

●印刷インキの都合上、カタログ写真と商品の色が異なることがあります。サンプル帳などでご確認ください。

奥行	20cm	15cm
高さ	40cm 30cm 20cm	40cm 30cm 20cm

# ノックダウン式マルチボックス

※全カラー受注生産

レギュラーカラー  
受注生産

プレミアムカラー  
受注生産

SW ホワイト  
RV 木目  
UW ウльтраホワイト  
WN ウィンザー  
MD ダーク  
BS ブラック  
PB ホワイト

●ドライバー1本で簡単組立。  
間口は1センチ単位でオーダー可能。奥行、高さも選べます。

※下記サイズ表をご参照ください。  
※耐荷重: 5kg



<ご注文時品名例>  
※間口30cm 奥行15cm 高さ20cm カラーホワイトの場合  
**例: KDS - 30 - 15 - 20 - SW**  
(シリーズ名) 間口 奥行 高さ カラー

サイズ/価格表

間口	奥行	高さ	価格
60cm~30cm ※1cm単位でオーダー可能	20cm/15cm ※奥行は2サイズよりお選び下さい	40cm	¥14,000 (税抜)
		30cm	¥13,000 (税抜)
		20cm	¥12,000 (税抜)

## ●組み立て方法

全て板厚15mm面材を使用。  
カラーSW / RVは裏面グレー、カラーUW / WN / MD / BS / PBは  
両面同柄となります。

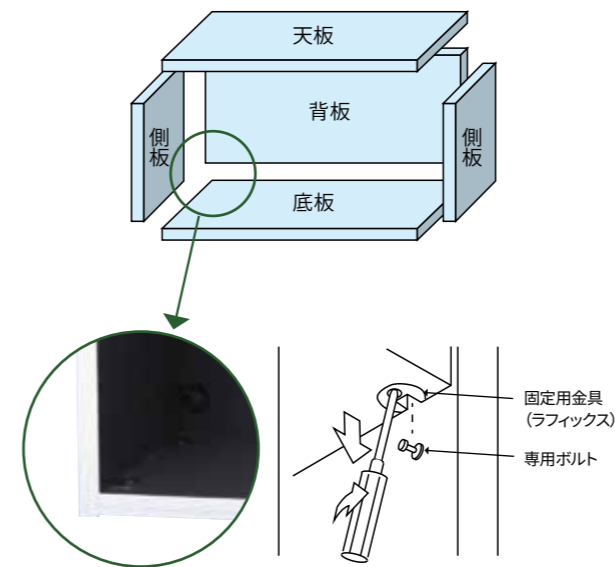

組立は簡単。あらかじめ面材に埋め込んである金具(ラフィックス)とボルトを結合、ドライバーで回転させ固定します。



吊戸下のちょっとした収納や、キッチン壁面のスパイスラックなど、スペースを有効活用

STO

壁面収納 / ノックダウン式マルチボックス

# SHO

玄関収納シリーズ

玄関スペースに合わせて天袋・フロア・トールユニットの組合せが自由自在。  
戸建住宅やマンションのリフォーム、狭小スペースのアパートにおすすめします。  
※ **奥行 36.5cm 35.8cm** のタイプは、扉と側板が同色となります。  
※天袋ユニットの扉は本体寸法より約1.5cm下方に出ています。

## ● 組合せ次第で思いのままにレイアウト〈玄関収納〉 **奥行 36.5cm 35.8cm**

サイズ・バリエーションが豊富だから、組合せ自由自在。  
使い勝手に合わせてたっぷり収納。

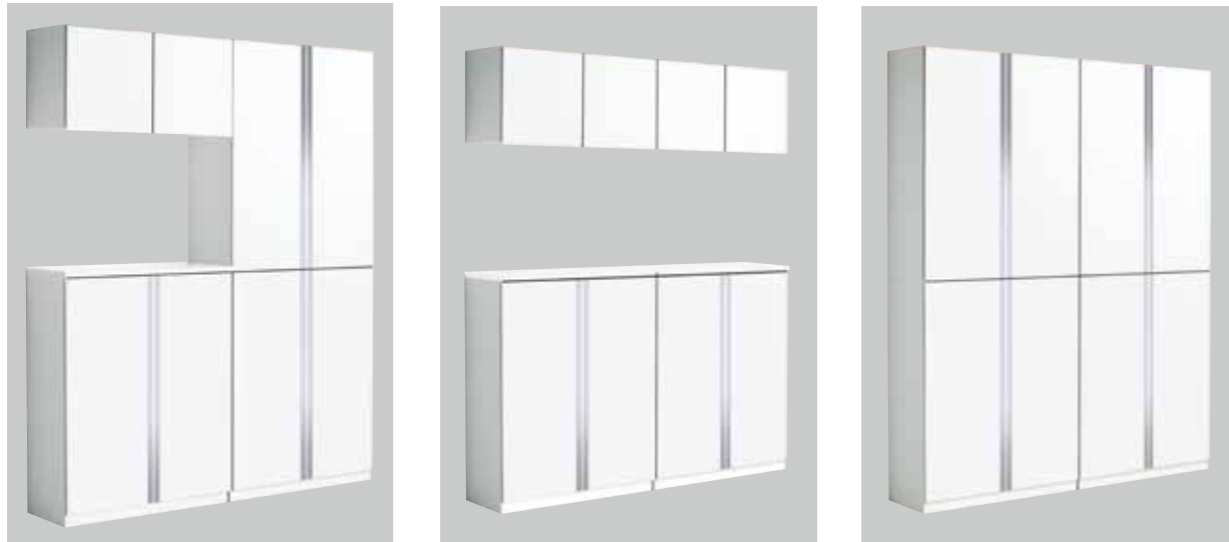

コの字パターン SHO-90U + SHO-90TU + SHO-90F + SHO-90FT

セパレートパターン SHO-90U + SHO-90U + SHO-90F + SHO-90F

ストレートパターン SHO-90TU + SHO-90TU + SHO-90FT + SHO-90FT

■ 可動棚板で自由に調整。(玄関収納)



棚板ピッチは32mm。  
収納物に合わせて自由に調整できます。

■ 棚板はカンタン水洗い!(玄関収納)



軽くて丈夫で取り外し可能な樹脂製の棚板だから土などの汚れがカンタンに水洗いできます。

※天袋ユニットの棚板は水洗いできません。

## ● 狭い空間でもシッカリ収納!〈薄型玄関収納〉 **奥行 20.6cm 21cm**

狭い玄関にも省スペースでスッキリ収納!  
玄関や廊下のちょっとした空間も有効に使えます。



掲載写真は薄型トールユニットSHO-75TTです。



掲載写真は薄型フロアユニットSHO-75TFです。



薄型トールユニット SHO-75TT (9/12)



薄型フロアユニット SHO-75TF (6/4)



■ 大容量の収納でお気に入りの靴がスッカリ片付きます!!



3点組み合わせタイプ SHO-80U + SHO-80TU + SHO-80F + SHO-80FT (34/38)

2点組み合わせタイプ SHO-90U + SHO-90F (26)

(12/14)



トールユニット SHO-60TU + SHO-60FT (28)

(12/16)

26 (12/14)  
※このマークは紳士靴幅210mm、婦人靴幅170mmとして計算した靴収納量の目安の数字です。( )内の青字は紳士靴の数、赤字は婦人靴の数です。

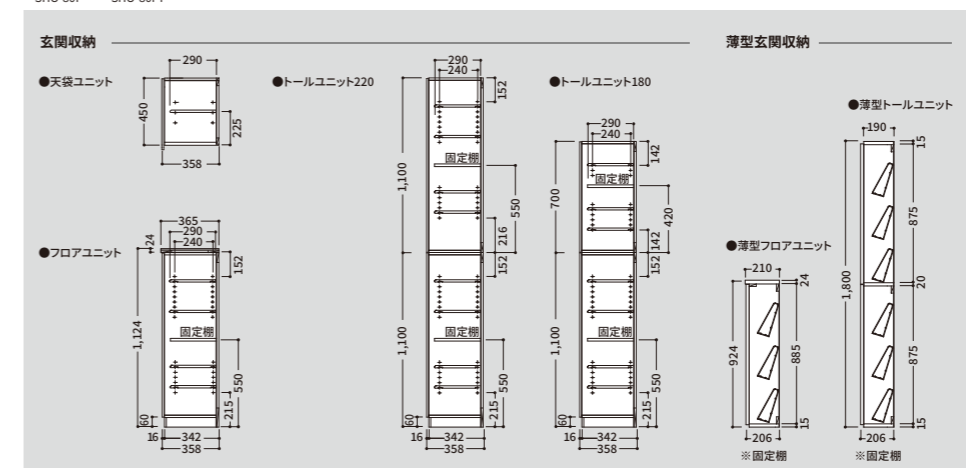

●印刷インキの都合上、カタログ写真と商品の色が異なることがあります。サンプル帳などでご確認ください。

奥行	36.5cm	35.8cm		
高さ	112.4cm	220cm	180cm	45cm













# 玄関収納

レギュラーカラー  
即納













プレミアムカラー  
受注生産

SW ホワイト	RV 木目			
UW ウルトラ ホワイト	WN ウィンター ホワイト	MD ターフ グレイ	BS ブラック ストーン	PB ホワイト ストーン

## 2点組合せタイプ

<p><b>90cm</b></p> <p>天袋ユニット <b>SHO-90U</b> [扉カラー] レギュラーカラー ¥24,500 (税抜) プレミアムカラー ¥29,500 (税抜) サイズ：W90×D35.8×H45cm ●耐震ラッチ標準装備</p> <p>フロアユニット <b>SHO-90F</b> [扉カラー] レギュラーカラー ¥47,000 (税抜) プレミアムカラー ¥53,000 (税抜) サイズ：W90×D36.5×H112.4cm</p> <p>セット価格 レギュラーカラー ¥71,500 (税抜)  プレミアムカラー ¥82,500 (税抜) </p>	<p><b>80cm</b></p> <p>天袋ユニット <b>SHO-80U</b> [扉カラー] レギュラーカラー ¥23,500 (税抜) プレミアムカラー ¥28,500 (税抜) サイズ：W80×D35.8×H45cm ●耐震ラッチ標準装備</p> <p>フロアユニット <b>SHO-80F</b> [扉カラー] レギュラーカラー ¥45,000 (税抜) プレミアムカラー ¥51,000 (税抜) サイズ：W80×D36.5×H112.4cm</p> <p>セット価格 レギュラーカラー ¥68,500 (税抜)  プレミアムカラー ¥79,500 (税抜) </p>
<p><b>75cm</b></p> <p>天袋ユニット <b>SHO-75U</b> [扉カラー] レギュラーカラー ¥22,500 (税抜) プレミアムカラー ¥26,500 (税抜) サイズ：W75×D35.8×H45cm ●耐震ラッチ標準装備</p> <p>フロアユニット <b>SHO-75F</b> [扉カラー] レギュラーカラー ¥43,000 (税抜) プレミアムカラー ¥48,000 (税抜) サイズ：W75×D36.5×H112.4cm</p> <p>セット価格 レギュラーカラー ¥65,500 (税抜)  プレミアムカラー ¥74,500 (税抜) </p>	<p><b>60cm</b></p> <p>天袋ユニット <b>SHO-60U</b> [扉カラー] レギュラーカラー ¥19,500 (税抜) プレミアムカラー ¥23,500 (税抜) サイズ：W60×D35.8×H45cm ●耐震ラッチ標準装備</p> <p>フロアユニット <b>SHO-60F</b> [扉カラー] レギュラーカラー ¥38,000 (税抜) プレミアムカラー ¥43,000 (税抜) サイズ：W60×D36.5×H112.4cm</p> <p>セット価格 レギュラーカラー ¥57,500 (税抜)  プレミアムカラー ¥66,500 (税抜) </p>
<p><b>45cm</b></p> <p>天袋ユニット <b>SHO-45U</b> (左右有り) [扉カラー] レギュラーカラー ¥18,000 (税抜) プレミアムカラー ¥21,000 (税抜) サイズ：W45×D35.8×H45cm ●耐震ラッチ標準装備</p> <p>フロアユニット <b>SHO-45F</b> (左右有り) [扉カラー] レギュラーカラー ¥30,000 (税抜) プレミアムカラー ¥33,000 (税抜) サイズ：W45×D36.5×H112.4cm</p> <p>セット価格 レギュラーカラー ¥48,000 (税抜)  プレミアムカラー ¥54,000 (税抜) </p>	<p><b>30cm</b></p> <p>天袋ユニット <b>SHO-30U</b> (左右有り) [扉カラー] レギュラーカラー ¥15,000 (税抜) プレミアムカラー ¥18,000 (税抜) サイズ：W30×D35.8×H45cm ●耐震ラッチ標準装備</p> <p>フロアユニット <b>SHO-30F</b> (左右有り) [扉カラー] レギュラーカラー ¥25,000 (税抜) プレミアムカラー ¥28,000 (税抜) サイズ：W30×D36.5×H112.4cm</p> <p>セット価格 レギュラーカラー ¥40,000 (税抜)  プレミアムカラー ¥46,000 (税抜) </p>

## トールユニット (H=220cmタイプ)

<p><b>90cm</b></p> <p>トールユニット <b>SHO-90TU</b> [扉カラー] レギュラーカラー ¥44,000 (税抜) プレミアムカラー ¥50,000 (税抜) サイズ：W90×D35.8×H110cm</p> <p>トールユニット <b>SHO-90FT</b> [扉カラー] レギュラーカラー ¥44,000 (税抜) プレミアムカラー ¥50,000 (税抜) サイズ：W90×D35.8×H110cm ●傘収納スペース有</p> <p>セット価格 レギュラーカラー ¥88,000 (税抜)  プレミアムカラー ¥100,000 (税抜) </p>	<p><b>80cm</b></p> <p>トールユニット <b>SHO-80TU</b> [扉カラー] レギュラーカラー ¥42,000 (税抜) プレミアムカラー ¥48,000 (税抜) サイズ：W80×D35.8×H110cm</p> <p>トールユニット <b>SHO-80FT</b> [扉カラー] レギュラーカラー ¥42,000 (税抜) プレミアムカラー ¥48,000 (税抜) サイズ：W80×D35.8×H110cm ●傘収納スペース有</p> <p>セット価格 レギュラーカラー ¥84,000 (税抜)  プレミアムカラー ¥96,000 (税抜) </p>
<p><b>75cm</b></p> <p>トールユニット <b>SHO-75TU</b> [扉カラー] レギュラーカラー ¥40,000 (税抜) プレミアムカラー ¥45,000 (税抜) サイズ：W75×D35.8×H110cm</p> <p>トールユニット <b>SHO-75FT</b> [扉カラー] レギュラーカラー ¥40,000 (税抜) プレミアムカラー ¥45,000 (税抜) サイズ：W75×D35.8×H110cm ●傘収納スペース有</p> <p>セット価格 レギュラーカラー ¥80,000 (税抜)  プレミアムカラー ¥90,000 (税抜) </p>	<p><b>60cm</b></p> <p>トールユニット <b>SHO-60TU</b> [扉カラー] レギュラーカラー ¥35,000 (税抜) プレミアムカラー ¥40,000 (税抜) サイズ：W60×D35.8×H110cm</p> <p>トールユニット <b>SHO-60FT</b> [扉カラー] レギュラーカラー ¥35,000 (税抜) プレミアムカラー ¥40,000 (税抜) サイズ：W60×D35.8×H110cm ●傘収納スペース有</p> <p>セット価格 レギュラーカラー ¥70,000 (税抜)  プレミアムカラー ¥80,000 (税抜) </p>
<p><b>45cm</b></p> <p>トールユニット <b>SHO-45TU</b> (左右有り) [扉カラー] レギュラーカラー ¥28,000 (税抜) プレミアムカラー ¥31,000 (税抜) サイズ：W45×D35.8×H110cm</p> <p>トールユニット <b>SHO-45FT</b> (左右有り) [扉カラー] レギュラーカラー ¥28,000 (税抜) プレミアムカラー ¥31,000 (税抜) サイズ：W45×D35.8×H110cm</p> <p>セット価格 レギュラーカラー ¥56,000 (税抜)  プレミアムカラー ¥62,000 (税抜) </p>	<p><b>30cm</b></p> <p>トールユニット <b>SHO-30TU</b> (左右有り) [扉カラー] レギュラーカラー ¥23,000 (税抜) プレミアムカラー ¥26,000 (税抜) サイズ：W30×D35.8×H110cm</p> <p>トールユニット <b>SHO-30FT</b> (左右有り) [扉カラー] レギュラーカラー ¥23,000 (税抜) プレミアムカラー ¥26,000 (税抜) サイズ：W30×D35.8×H110cm</p> <p>セット価格 レギュラーカラー ¥46,000 (税抜)  プレミアムカラー ¥52,000 (税抜) </p>

QRコードを読み取ることで  
ウェブ上で商品詳細をご確認いただけます。

- 印刷インキの都合上、カタログ写真と商品の色が異なることがあります。サンプル帳などでご確認ください。
- 仕様（左 / 右）などをよくご確認ください。※トールユニットタイプの梱包は上台と下台の2梱包で、現場でのジョイントとなります。

奥行	36.5cm	35.8cm		
高さ	112.4cm	220cm	180cm	45cm

# 玄関収納

レギュラーカラー  
即納

プレミアムカラー  
受注生産

SW ホワイト	RV 木目	UW ウルトラ ホワイト	WN ウィンザー ナット	MD ダーク グレイ	BS ブラック ストーン	PB ホワイト ストーン
------------	----------	--------------------	--------------------	------------------	--------------------	--------------------

## ■ トールユニット (H=180cmタイプ)

**90cm**

トールユニット  
**SHO-90TUS** [扉カラー]  
レギュラーカラー ¥36,000 (税抜)  
プレミアムカラー ¥42,000 (税抜)  
サイズ: W90×D35.8×H70cm

トールユニット  
**SHO-90FT** [扉カラー]  
レギュラーカラー ¥44,000 (税抜)  
プレミアムカラー ¥50,000 (税抜)  
サイズ: W90×D35.8×H110cm  
●傘収納スペース有

セット価格  
レギュラーカラー ¥80,000 (税抜) (22/20)  
プレミアムカラー ¥92,000 (税抜)

**80cm**

トールユニット  
**SHO-80TUS** [扉カラー]  
レギュラーカラー ¥34,000 (税抜)  
プレミアムカラー ¥40,000 (税抜)  
サイズ: W80×D35.8×H70cm

トールユニット  
**SHO-80FT** [扉カラー]  
レギュラーカラー ¥42,000 (税抜)  
プレミアムカラー ¥48,000 (税抜)  
サイズ: W80×D35.8×H110cm  
●傘収納スペース有

セット価格  
レギュラーカラー ¥76,000 (税抜) (33)  
プレミアムカラー ¥88,000 (税抜) (15/12)

**75cm**

トールユニット  
**SHO-75TUS** [扉カラー]  
レギュラーカラー ¥33,000 (税抜)  
プレミアムカラー ¥38,000 (税抜)  
サイズ: W75×D35.8×H70cm

トールユニット  
**SHO-75FT** [扉カラー]  
レギュラーカラー ¥40,000 (税抜)  
プレミアムカラー ¥45,000 (税抜)  
サイズ: W75×D35.8×H110cm  
●傘収納スペース有

セット価格  
レギュラーカラー ¥73,000 (税抜) (35)  
プレミアムカラー ¥83,000 (税抜) (15/20)

**60cm**

トールユニット  
**SHO-60TUS** [扉カラー]  
レギュラーカラー ¥28,000 (税抜)  
プレミアムカラー ¥33,000 (税抜)  
サイズ: W60×D35.8×H70cm

トールユニット  
**SHO-60FT** [扉カラー]  
レギュラーカラー ¥35,000 (税抜)  
プレミアムカラー ¥40,000 (税抜)  
サイズ: W60×D35.8×H110cm  
●傘収納スペース有

セット価格  
レギュラーカラー ¥63,000 (税抜) (25)  
プレミアムカラー ¥73,000 (税抜) (13/12)

**45cm**

トールユニット  
**SHO-45TUS** (左右有り) [扉カラー]  
レギュラーカラー ¥22,000 (税抜)  
プレミアムカラー ¥25,000 (税抜)  
サイズ: W45×D35.8×H70cm

トールユニット  
**SHO-45FT** (左右有り) [扉カラー]  
サイズ: W45×D35.8×H110cm  
レギュラーカラー ¥28,000 (税抜)  
プレミアムカラー ¥31,000 (税抜)

セット価格  
レギュラーカラー ¥50,000 (税抜) (21)  
プレミアムカラー ¥56,000 (税抜) (11/11)

**30cm**

トールユニット  
**SHO-30TUS** (左右有り) [扉カラー]  
レギュラーカラー ¥18,000 (税抜)  
プレミアムカラー ¥21,000 (税抜)  
サイズ: W30×D35.8×H70cm

トールユニット  
**SHO-30FT** (左右有り) [扉カラー]  
サイズ: W30×D35.8×H110cm  
レギュラーカラー ¥23,000 (税抜)  
プレミアムカラー ¥26,000 (税抜)

セット価格  
レギュラーカラー ¥41,000 (税抜) (11)  
プレミアムカラー ¥47,000 (税抜) (6/5)

奥行	20.6cm	21cm
高さ	180cm	92.4cm

# 薄型玄関収納

レギュラーカラー  
即納

プレミアムカラー  
受注生産

SW ホワイト	RV 木目	UW ウルトラ ホワイト	WN ウィンザー ナット	MD ダーク グレイ	BS ブラック ストーン	PB ホワイト ストーン
------------	----------	--------------------	--------------------	------------------	--------------------	--------------------

## ■ 薄型トールユニット (H=180cmタイプ)

**75cm**

薄型トールユニット  
**SHO-75TT** [扉カラー]  
レギュラーカラー ¥75,000 (税抜)  
プレミアムカラー ¥85,000 (税抜)  
サイズ: W75×D20.6×H180cm

21 (9/12)

**60cm**

薄型トールユニット  
**SHO-60TT** [扉カラー]  
レギュラーカラー ¥65,000 (税抜)  
プレミアムカラー ¥75,000 (税抜)  
サイズ: W60×D20.6×H180cm

18 (6/12)

**45cm**

薄型トールユニット  
**SHO-45TT** (左右有り) [扉カラー]  
レギュラーカラー ¥52,000 (税抜)  
プレミアムカラー ¥58,000 (税抜)  
サイズ: W45×D20.6×H180cm

12 (4/8)

**30cm**

薄型トールユニット  
**SHO-30TT** (左右有り) [扉カラー]  
レギュラーカラー ¥43,000 (税抜)  
プレミアムカラー ¥49,000 (税抜)  
サイズ: W30×D20.6×H180cm

6 (3/3)

## ■ 薄型フロアユニット (H=92.4cmタイプ)

**75cm**

薄型フロアユニット  
**SHO-75TF** [扉カラー]  
レギュラーカラー ¥36,000 (税抜)  
プレミアムカラー ¥41,000 (税抜)  
サイズ: W75×D21×H92.4cm

10 (6/4)

**60cm**

薄型フロアユニット  
**SHO-60TF** [扉カラー]  
レギュラーカラー ¥33,000 (税抜)  
プレミアムカラー ¥38,000 (税抜)  
サイズ: W60×D21×H92.4cm

9 (3/6)

**45cm**

薄型フロアユニット  
**SHO-45TF** (左右有り) [扉カラー]  
レギュラーカラー ¥28,000 (税抜)  
プレミアムカラー ¥31,000 (税抜)  
サイズ: W45×D21×H92.4cm

2 (4)

**30cm**

薄型フロアユニット  
**SHO-30TF** (左右有り) [扉カラー]  
レギュラーカラー ¥23,000 (税抜)  
プレミアムカラー ¥26,000 (税抜)  
サイズ: W30×D21×H92.4cm

1 (2)

QRコードを読み取ることで  
ウェブ上で商品詳細をご確認いただけます。

- 印刷インキの都合上、カタログ写真と商品の色が異なることがあります。サンプル帳などでご確認ください。
- 仕様 (左 / 右) などをご確認のうえ発注ください。※トールユニットタイプの梱包は上台と下台の2梱包で、現場でのジョイントとなります。

## ■人工大理石タイプ／薄型人工大理石タイプ

洗面化粧台シリーズに、人工大理石タイプが新たに加わりました。

人工大理石ならではのテクスチャーとシャープなラインが特長です。

奥行45cmタイプは、ボウルカラーがホワイトとグレーから選べます。

奥行37cmの薄型タイプは場所を選ばず、セカンド洗面台としてもご使用いただけます。

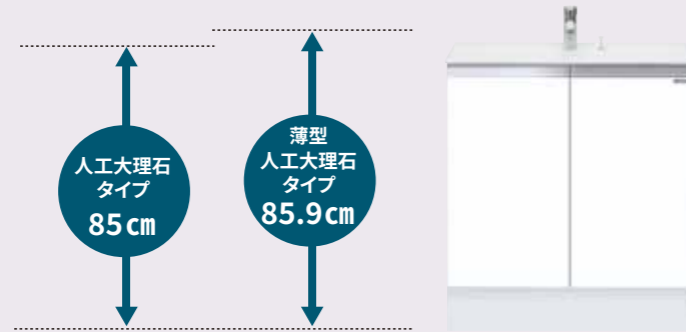

※画像は人工大理石タイプです。

## ■陶器タイプ／ポリエステル樹脂タイプ

コンパクトな間口サイズで水まわり空間にスッキリ納まるスタンダードタイプの洗面化粧台です。

キズが付きにくい陶器タイプと、軽くて丈夫なポリエステル樹脂タイプの2種類をご用意しました。

従来品に比べ、陶器タイプが7.5cm、ポリエステル樹脂タイプが10cm高さをアップして、

使い勝手がよくなりました。

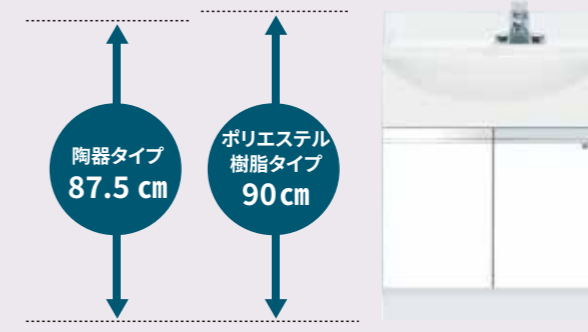

※画像はポリエステル樹脂タイプです。

### ●人工大理石のテクスチャーとシャープなラインでデザイン性を向上した洗面化粧台です



※画像は三面鏡です。

#### ■人工大理石タイプ



(奥行45cm)  
ゲルコート人工大理石(マット仕上げ)。ツヤを抑えたマットな質感の為、様々なシチュエーションでご使用いただけます。



人工大理石タイプ(奥行45cm)のみボウルは白/グレーからお選びいただけます。

#### ■薄型人工大理石タイプ



(奥行37cm)  
BMC系人工大理石で耐熱性や耐衝撃性に優れています。奥行寸法を抑え、狭い空間でもゆったりとした空間を確保。また、水じまいの良いデッキステージ(半ドライエリア)を設け、小物の仮置きも可能です。

#### ■洗面ユニット標準装備品

- ポップアップ式排水栓
- Uトラップ
- 直管パイプ

#### ■購入にあたってのご注意

- 水栓金具は下記のオプションよりお選びください。
- 止水栓は扱っておりません。

### ●シンプルなデザインと使い勝手を重視した洗面化粧台です



#### ■陶器タイプ



間口75cm×奥行55cmから、コンパクトな間口50cm×奥行45cmまで3種類の間口を取り揃えております。

#### ■ポリエステル樹脂タイプ



ポリエステル樹脂タイプは軽くて設置がしやすいうえに、耐衝撃性にも優れています。

#### <ミラーキャビネット収納例>



#### <洗面ユニット収納例>



#### ■洗面ユニット標準装備品

- ゴム栓
- Sトラップ
- ジャバラホース

#### ■購入にあたってのご注意

- 水栓金具は下記のオプションよりお選びください。
- 止水栓は扱っておりません。
- 立水栓をお使いいただく場合、ゴム栓の接続箇所がございません。別途ヒートン付穴キャップをお求めください。

### オプション



立水栓 青(赤)  
¥7,000(税抜)



混合水栓  
¥13,000(税抜)



ワンレバー水栓  
¥25,000(税抜)



洗髪シャワー水栓  
¥45,000(税抜)



PL管  
¥1,800(税抜)  
後方排水接続を行う場合に使用する専用部品です。



ヒートン付穴キャップ  
¥2,000(税抜)  
立水栓を使用する場合には必要となります。

※水栓金具は寒冷地用もあります。

### オプション



人工大理石用ワンホール洗面水栓 (節湯 C1)  
K475ENJV-1-13 ¥40,000(税抜)  
K475ENJK-1-13 (寒冷地用) ¥40,000(税抜)  
※洗面ミラー-W500(LUM5010LLN)を設置される場合は、取付できません。



人工大理石用ワンホールシャワー洗面水栓 (節湯 C1)  
K37532EJ-RJZ ¥50,000(税抜)  
K37532EJK-RJZ (寒冷地用) ¥50,000(税抜)  
※洗面ミラー-W500(LUM5010LLN)を設置される場合は、取付できません。



人工大理石用ワンホール洗面水栓  
KM7001T ¥38,000(税抜)  
KM7001ZT (寒冷地用) ¥38,000(税抜)

# 洗面化粧台

■人工大理石タイプ 奥行 45cm 高さ 184.6cm



ボウル  
カラー  
W  
ホワイト  
G  
グレー

■ミラー (LED照明) WSR-75MK  
¥35,000 (税抜)



■洗面ユニット WSR-45-75AM  
[ボウルカラー／扉カラー]  
レギュラーカラー ¥75,000 (税抜)  
プレミアムカラー ¥81,000 (税抜)



ミラー／洗面ユニット セット価格  
レギュラーカラー ¥110,000 (税抜)  
プレミアムカラー ¥116,000 (税抜)

サイズ:W75×D45×H184.6cm  
※ボウル容量11ℓ(オーバーフローまで)  
※水栓金具はP79のオプションよりお選びください。



ボウル  
カラー  
W  
ホワイト  
G  
グレー

■ミラー (LED照明) WSR-60MK  
¥32,000 (税抜)



■洗面ユニット WSR-45-60AM  
[ボウルカラー／扉カラー]  
レギュラーカラー ¥65,000 (税抜)  
プレミアムカラー ¥71,000 (税抜)



ミラー／洗面ユニット セット価格  
レギュラーカラー ¥97,000 (税抜)  
プレミアムカラー ¥103,000 (税抜)

サイズ:W60×D45×H184.6cm  
※ボウル容量8ℓ(オーバーフローまで)  
※水栓金具はP79のオプションよりお選びください。

レギュラーカラー  
即納 SW ホワイト RV 木目

プレミアムカラー  
受注生産 UW ウィンター ホワイトセラ WN ウィンター ナットセラ MD ターク グレー BS ブラック ストーン PB ホワイト ストーン

■人工大理石タイプ 奥行 45cm 高さ 185cm



ボウル  
カラー  
W  
ホワイト  
G  
グレー

■ミラー LUM5010LLN  
¥30,000 (税抜)



■洗面ユニット WSR-45-50AM  
[ボウルカラー／扉カラー]  
レギュラーカラー ¥55,000 (税抜)  
プレミアムカラー ¥61,000 (税抜)



ミラー／洗面ユニット セット価格  
レギュラーカラー ¥85,000 (税抜)  
プレミアムカラー ¥91,000 (税抜)

サイズ:W50×D45×H185.0cm  
※ボウル容量6.5ℓ(オーバーフローまで)  
※水栓金具はP79のオプションよりお選びください。

# 洗面化粧台

レギュラーカラー  
即納 SW ホワイト RV 木目

プレミアムカラー  
受注生産 UW ウィンター ホワイトセラ WN ウィンター ナットセラ MD ターク グレー BS ブラック ストーン PB ホワイト ストーン

■陶器タイプ 奥行 55cm 高さ 187.1cm



■ミラー (LED照明) WSR-75MK  
¥35,000 (税抜)



■洗面ユニット WSR-75TW [扉カラー]  
レギュラーカラー ¥65,000 (税抜)  
プレミアムカラー ¥71,000 (税抜)



ミラー／洗面ユニット セット価格  
レギュラーカラー ¥100,000 (税抜)  
プレミアムカラー ¥106,000 (税抜)

サイズ:W75×D55×H187.1cm  
※ボウル容量14.5ℓ(オーバーフローまで)  
※水栓金具はP80のオプションよりお選びください。



■ミラー (LED照明) WSR-60MK  
¥32,000 (税抜)



■洗面ユニット WSR-60TW [扉カラー]  
レギュラーカラー ¥55,000 (税抜)  
プレミアムカラー ¥61,000 (税抜)



ミラー／洗面ユニット セット価格  
レギュラーカラー ¥87,000 (税抜)  
プレミアムカラー ¥93,000 (税抜)

サイズ:W60×D55×H187.1cm  
※ボウル容量11.5ℓ(オーバーフローまで)  
※水栓金具はP80のオプションよりお選びください。

■人工大理石タイプ 奥行 45cm 高さ 187.5cm



■ミラー LUM5010LLN  
¥30,000 (税抜)



■洗面ユニット WSR-50TW [扉カラー]  
レギュラーカラー ¥40,000 (税抜)  
プレミアムカラー ¥46,000 (税抜)



ミラー／洗面ユニット セット価格  
レギュラーカラー ¥70,000 (税抜)  
プレミアムカラー ¥76,000 (税抜)

サイズ:W50×D45×H187.5cm  
※ボウル容量6.5ℓ(オーバーフローまで)  
※水栓金具はP80のオプションよりお選びください。

■薄型人工大理石タイプ 奥行 37cm 高さ 185.5cm



ボウル  
カラー  
W  
ホワイト

■ミラー (LED照明) WSR-75MK  
¥35,000 (税抜)



■洗面ユニット WSR-37-75BMW [扉カラー]  
レギュラーカラー ¥70,000 (税抜)  
プレミアムカラー ¥76,000 (税抜)



ミラー／洗面ユニット セット価格  
レギュラーカラー ¥105,000 (税抜)  
プレミアムカラー ¥111,000 (税抜)

サイズ:W75×D37×H185.5cm  
※ボウル容量5.8ℓ(オーバーフローまで)  
※水栓金具はP79のオプションよりお選びください。



ボウル  
カラー  
W  
ホワイト

■ミラー (LED照明) WSR-60MK  
¥32,000 (税抜)



■洗面ユニット WSR-37-60BMW [扉カラー]  
レギュラーカラー ¥60,000 (税抜)  
プレミアムカラー ¥66,000 (税抜)



ミラー／洗面ユニット セット価格  
レギュラーカラー ¥92,000 (税抜)  
プレミアムカラー ¥98,000 (税抜)

サイズ:W60×D37×H185.5cm  
※ボウル容量5.8ℓ(オーバーフローまで)  
※水栓金具はP79のオプションよりお選びください。

オプション

75cm

■洗面三面鏡ミラー (LED照明)  
WSR-75TSM  
¥46,000 (税抜)

サイズ:H105cm  
※曇り止めヒーター付き  
対応機種  
WSR-45-75AM／WSR-37-75BM  
WSR-75TW／WSR-75AW  
●在庫がなくなり次第販売終了となります。

■ポリエステル樹脂タイプ 奥行 53cm 高さ 189.6cm



■ミラー (LED照明) WSR-75MK  
¥35,000 (税抜)



■洗面ユニット WSR-75AW [扉カラー]  
レギュラーカラー ¥55,000 (税抜)  
プレミアムカラー ¥61,000 (税抜)



ミラー／洗面ユニット セット価格  
レギュラーカラー ¥90,000 (税抜)  
プレミアムカラー ¥96,000 (税抜)

サイズ:W75×D53×H189.6cm  
※ボウル容量17ℓ(オーバーフローまで)  
※水栓金具はP80のオプションよりお選びください。



■ミラー (LED照明) WSR-60MK  
¥32,000 (税抜)



■洗面ユニット WSR-60AW [扉カラー]  
レギュラーカラー ¥40,000 (税抜)  
プレミアムカラー ¥46,000 (税抜)



ミラー／洗面ユニット セット価格  
レギュラーカラー ¥72,000 (税抜)  
プレミアムカラー ¥78,000 (税抜)

サイズ:W60×D53×H189.6cm  
※ボウル容量13ℓ(オーバーフローまで)  
※水栓金具はP80のオプションよりお選びください。

オプション

40cm

■木製洗面ミラー  
WSR-40MKM  
¥28,000 (税抜)

サイズ:H50cm  
※上記以外の間口が違う機種にも  
お使いいただけます。

●印刷インキの都合上、カタログ写真と商品の色が異なることがあります。サンプル帳などでご確認ください。  
●洗面ユニットの価格には水栓金具は含まれていません。●発注の際は仕様をよくご確認ください。

QRコードを読み取ることで  
ウェブ上で商品詳細を  
ご確認ください。

●印刷インキの都合上、カタログ写真と商品の色が異なることがあります。サンプル帳などでご確認ください。  
●洗面ユニットの価格には水栓金具は含まれていません。●発注の際は仕様をよくご確認ください。

QRコードを読み取ることで  
ウェブ上で商品詳細を  
ご確認ください。

# 各種器具

## レンジフード



### フードボックス

75cm



**フードボックス**  
ASF-750F[W/B] ¥38,000(税抜)  
(75×60×60cm)  
※フィルターは付けられません。  
●組立式となります。

70cm



**フードボックス**  
ASF-700F[W/B] ¥34,000(税抜)  
(70×60×60cm)  
※フィルターは付けられません。  
●組立式となります。

60cm



**フードボックス**  
ASF-600F[W/B] ¥30,000(税抜)  
(60×60×60cm)  
※フィルターは付けられません。  
●組立式となります。

### ■レンジフードカラー



### フードボックス専用金属換気扇



**ひも引き換気扇**  
EX-25LMP10 ¥25,000(税抜)  
●フードボックス用羽根径25cmの換気扇です。

### 深型レンジフード

75/60cm



**深型レンジフード (シロッコファン)**  
FAN-751RF[W/BK] ¥68,000(税抜)  
(75×60.5×60cm)  
FAN-601RF[W/BK] ¥61,000(税抜)  
(60×60.5×60cm)  
フィルター部分は油汚れをはしく、  
ファンシーグリーン仕上げ(照明付)。

- 常時(24時間)換気機能付も対応いたします。詳しくはお問い合わせください。
- 後方及側面排気の場合、別売L型ダクト FAN-15LD ¥5,000(税抜)が必要となります。

### 平型レンジフード

75/60cm



**平型レンジフード (ターボファン)**  
FAN-751E[W/BK] ¥62,000(税抜)  
(75×60×20cm)  
FAN-601E[W/BK] ¥55,000(税抜)  
(60×60×20cm)  
●丸ダクト接続用アダプター付(アダプターは  
底面フィルターの中に入っています。)

### 梁対応型レンジフード

75/60cm



**レンジフード (シロッコファン)**  
FAN-7513G(L/R) [W/BK] ¥81,000(税抜)  
(75×60×20cm)  
FAN-6013G(L/R) [W/BK] ¥74,000(税抜)  
(60×60×20cm)  
※排気方向に左右(L・R)があります。  
●後方及側面排気の場合、別売L型ダクト FAN-15LD  
¥5,000(税抜)が必要となります。

### スリム型レンジフード

75/60cm



**スリム型レンジフード**  
SKC-AN75[BK]60(L/R) ¥83,000(税抜)  
(74.9×60×59.9cm)  
SKC-AN60[BK]60(L/R) ¥72,000(税抜)  
(59.9×60×59.9cm)  
※排気方向に左右(L・R)があります。

75/60cm



**スリム型レンジフード**  
SKC-AN75[MS]60(L/R) ¥83,000(税抜)  
(74.9×60×59.9cm)  
SKC-AN60[MS]60(L/R) ¥72,000(税抜)  
(59.9×60×59.9cm)  
※排気方向に左右(L・R)があります。

### レンジフード

仕様 型名	フードボックス	シロッコファン	ターボファン	照明装置	フィルター	強制スイッチ	接続クランプ	別売前扉板	別売横扉板	別売角シャッター
ASF-750F[W/B]	●									
ASF-700F[W/B]	●									
ASF-600F[W/B]	●									
FAN-751RF[W/BK]		●		●	●	●	●			
FAN-601RF[W/BK]		●		●	●	●	●			
FAN-7511E[W/BK]			●	●	●	●	●			●
FAN-6011E[W/BK]			●	●	●	●	●			●
FAN-7513G(L/R) [W/BK]		●		●	●	●	●			
FAN-6013G(L/R) [W/BK]		●		●	●	●	●			
SKC-AN75 [BK/MS] 60(L/R)		●		●	●	●	●			
SKC-AN60 [BK/MS] 60(L/R)		●		●	●	●	●			

## レンジフード別売部品



深型レンジフード用	専用換気扇用	平型レンジフード用	梁対応型レンジフード用																								
<b>■L型ダクト FAN-15LD</b> ¥5,000(税抜)	<b>■横扉板 CTP20-YMP [W/BK]</b> (29.4×3×20cm) FAN-751RF[W/BK]用 FAN-601RF[W/BK]用 ¥6,000(税抜)	<b>■L型ダクト FAN-15LDFH</b> ¥5,000(税抜)	<b>■L型ダクト FAN-15LD</b> ¥5,000(税抜)																								
<b>■ウェザーカバー P-25CV6</b> ¥8,000(税抜)	<b>■ウェザーカバー FAN-15WVK</b> (開口φ148mm) ¥8,000(税抜)	<b>■角シャッター FAN-17KSH</b> (20.1×5×16.7cm) 開口寸法 (17.2×5×10.1cm) ¥8,000(税抜)	<b>■ウェザーカバー FAN-15WDK</b> (開口φ148mm) ¥12,000(税抜)																								
<b>■前扉板 高さ40cm用 CTP40-75MP [W/BK]</b> (75×8×40cm) ¥8,000(税抜)	<b>■前扉板 高さ30cm用 CTP30-75MP [W/BK]</b> (75×8×30cm) ¥8,000(税抜)	<b>■前扉板 高さ25cm用 CTP25-75MP [W/BK]</b> (75×8×25cm) ¥8,000(税抜)	<b>■前扉板 高さ40cm用 CTP40-60MP [W/BK]</b> (60×8×40cm) ¥7,500(税抜)																								
<b>■前扉板 高さ30cm用 CTP30-60MP [W/BK]</b> (60×8×30cm) ¥7,000(税抜)	<b>■前扉板 高さ25cm用 CTP25-60MP [W/BK]</b> (60×8×25cm) ¥7,000(税抜)	<table border="1"> <tr> <th>前扉板品番</th> <th>扉板高さ</th> <th>対応開口</th> </tr> <tr> <td>CTP40-75MP [W/BK]</td> <td>40cm</td> <td>75cm</td> </tr> <tr> <td>CTP30-75MP [W/BK]</td> <td>30cm</td> <td>75cm</td> </tr> <tr> <td>CTP25-75MP [W/BK]</td> <td>25cm</td> <td>75cm</td> </tr> </table>	前扉板品番	扉板高さ	対応開口	CTP40-75MP [W/BK]	40cm	75cm	CTP30-75MP [W/BK]	30cm	75cm	CTP25-75MP [W/BK]	25cm	75cm	<table border="1"> <tr> <th>前扉板品番</th> <th>扉板高さ</th> <th>対応開口</th> </tr> <tr> <td>CTP40-60MP [W/BK]</td> <td>40cm</td> <td>60cm</td> </tr> <tr> <td>CTP30-60MP [W/BK]</td> <td>30cm</td> <td>60cm</td> </tr> <tr> <td>CTP25-60MP [W/BK]</td> <td>25cm</td> <td>60cm</td> </tr> </table>	前扉板品番	扉板高さ	対応開口	CTP40-60MP [W/BK]	40cm	60cm	CTP30-60MP [W/BK]	30cm	60cm	CTP25-60MP [W/BK]	25cm	60cm
前扉板品番	扉板高さ	対応開口																									
CTP40-75MP [W/BK]	40cm	75cm																									
CTP30-75MP [W/BK]	30cm	75cm																									
CTP25-75MP [W/BK]	25cm	75cm																									
前扉板品番	扉板高さ	対応開口																									
CTP40-60MP [W/BK]	40cm	60cm																									
CTP30-60MP [W/BK]	30cm	60cm																									
CTP25-60MP [W/BK]	25cm	60cm																									
<b>■L型ダクト LCD-150</b> SKC-AN75 [BK/MS] 60(L/R)用 SKC-AN60 [BK/MS] 60(L/R)用 ¥9,000(税抜)	<b>■横扉板 SPB01-[BK/MS] 565</b> (28.5×3×56.4cm) SKC-AN75 [BK/MS] 60(L/R)用 SKC-AN60 [BK/MS] 60(L/R)用 ¥11,000(税抜)																										

## 水栓金具



### シングルレバー水栓



SC-55A ¥23,000(税抜)  
SC-55AK(寒冷地用) ¥27,000(税抜)  
SCJ-55A(上面施工タイプ) ¥31,000(税抜)  
SCJ-55AK(上面施工タイプ/寒冷地用) ¥34,000(税抜)  
KTD5-85 KTD5-80 KTD4



SC-60A ¥23,000(税抜)  
SC-60AK(寒冷地用) ¥27,000(税抜)  
SCJ-60A(上面施工タイプ) ¥31,000(税抜)  
SCJ-60AK(上面施工タイプ/寒冷地用) ¥34,000(税抜)  
KTD6

### シャワー引出水栓



※付属の水受けタンク(トレイ)は必ず設置してください。  
※シャワーホースの交換時期の目安は5年です。

SC-60WA ¥55,000(税抜)  
SC-60WAK(寒冷地用) ¥58,000(税抜)  
SCJ-60WE(上面施工タイプ) ¥62,000(税抜)  
SCJ-60WEK(上面施工タイプ/寒冷地用) ¥65,000(税抜)  
KTD6

※上記以外の水栓器具を取付ける場合は、他社メーカーが推奨する給水給湯位置をご確認ください。

## 加熱器具



### ガスコンロ



品番	PKD-N36 (13A/LPG)
タイプ	3口コンロ・グリル付
上代	¥102,000(税抜)
接続方法	RC 1/2
電源	DC3.0V(乾電池単一形×2本)
機能	●天ぶら油過熱防止機能 ●焦げ付き消火機能 ●消し忘れ消火機能 ●立消え安全装置 ●グリル過熱防止機能 ●グリル排気口遠火装置 ●異常加熱防止機能 ●操作がタン戻し忘れお知らせ機能 ●火力切り替えお知らせ機能
対応機種	KTD6-85-75GC/KTD6-85/KTD5-85/KTD5-80-60GC3/KTD6-85-180DS3G-165DS3G



品番	PD-N202BG (13A/LPG)
タイプ	2口コンロ・グリル付
上代	¥110,000(税抜)
接続方法	RC 1/2
電源	DC3.0V(乾電池単一形×2本)
機能	●立消え安全装置 ●火力切り替えお知らせ機能 ●天ぶら油過熱防止機能 ●焦げ付き消火機能 ●消し忘れ消火機能 ●異常加熱防止機能 ●操作つまみ戻し忘れお知らせ機能
対応機種	KTD6-85-150DS2G



品番	PD-202B (13A/LPG)
タイプ	2口コンロ・グリル無
上代	¥95,000(税抜)
接続方法	RC 1/2
電源	DC3.0V(乾電池単一形×2本)
機能	●立消え安全装置 ●火力切り替えお知らせ機能 ●天ぶら油過熱防止機能 ●焦げ付き消火機能 ●消し忘れ消火機能 ●異常加熱防止機能 ●操作つまみ戻し忘れお知らせ機能
対応機種	KTD6-85/KTD5-85/KTD5-80-60GC2、KTD6-85-150DS2・135DS2・120DS2



品番	DC1004SB (13A/LPG)
タイプ	1口コンロ
上代	¥55,000(税抜)
接続方法	RC 1/2
電源	DC3.0V(乾電池単一形×2本)
機能	●天ぶら油過熱防止機能 ●焦げ付き消火機能 ●消し忘れ消火機能 (30分・120分)
対応機種	KTD6-85/KTD5-85/KTD5-80-60GC1、KTD6-85-135DS1・120DS1・90DS1、KTD5-85-120DS1・105DS1・90DS1



全バーナーに温度センサーと消し忘れ消火機能搭載。グリルにも消し忘れ機能を搭載しています。

火災予防条例により機器の側方、後方の壁が不燃材で仕上げられていない場合は有効な離隔距離を確保する事が規定されております。機器設置に関しては各機器の取付説明書を必ずご確認ください。

### IH調理器

※心臓用ペースメーカーをお使いの方は、専門医師とよくご相談の上、ご使用ください。



品番	CS-G321M
タイプ	3口クッキングヒーター・グリル付
上代	¥277,000(税抜)
規格	定格:単相200V、5800W、50-60Hz、ヒーター消費電力:右ヒーター(1H)3000W、左ヒーター(1H)3000W、中央ヒーター(クイックラジエント)1200W、グリル(シーズヒーター)1600W、プラグ:2極・30A・250V(1極接地)、プラグ形状:④
機能	●切り忘れ防止 ●温度過昇防止 ●鍋なし自動停止 ※心臓用ペースメーカーをお使いの方は、専門医師とよくご相談の上、ご使用ください。
対応機種	KTD6-85-60GC3・180DS3G・165DS3G、KTD5-85/KTD5-80-60GC3



品番	IHC-B2202-B
タイプ	2口クッキングヒーター(ダブルIH)
上代	¥140,000(税抜)
規格	定格:単相200V、4000W、ヒーター消費電力:右(1H)2500W・左(1H)3000W、プラグ:2極接地極付20A・250V、プラグ形状:①
機能	●なべなし検知/小物検知 ●揚げ物なべ検知 ●切り忘れ防止 ●チャイルドロック ●過熱防止 ●温度過昇防止 (空焚き検知) ●高温注意アラーム ●電源スイッチ自動停止
対応機種	KTD6-85/KTD5-85/KTD5-80-60GC2、KTD6-75-180DS2、KTD6-85-150DS2・135DS2・120DS2



品番	SIH-BH113A
タイプ	1口クッキングヒーター
上代	¥38,000(税抜)
規格	定格:単相100V、1300W、ヒーター消費電力:約300・500・700・1000・1300W 5段階切替、プラグ:2極15A・125V、プラグ形状:②
機能	●切り忘れ防止 ●温度過昇防止 ●鍋なし自動停止 ●鍋反り検知
対応機種	<200Vタイプ> SIH-BH213A ¥71,000(税抜) プラグ:2極接地極付 15A・250V、プラグ形状:⑤ KTD6-85/KTD5-85/KTD5-80-60GC1、KTD6-85-135DS1・120DS1・90DS1、KTD6-75-165DS1・120DS1、KTD5-85-120DS1・105DS1・90DS1

### 上面施工タイプの取付方法



### タッチレス水栓(節湯A1、C1)



EK8700EDC(乾電池式) ¥107,000(税抜)  
EK8700EDCK(乾電池式/寒冷地用) ¥133,000(税抜)  
EK8700E(コンセント式 AC100V) ¥107,000(税抜)  
EK8700EK(コンセント式 AC100V/寒冷地用) ¥133,000(税抜)  
KTD6

### 浄水器付シャワー引出水栓(節湯C1)



※付属の水受けタンク(トレイ)は必ず設置してください。  
※シャワーホースの交換時期の目安は5年です。  
※初期カートリッジは付属します。交換用カートリッジは別売です。

K87128EJVG-13 ¥50,000(税抜)  
K87128EJVG-13(寒冷地用) ¥53,000(税抜)  
KTD6

KTD6

KTD6

KTD6

KTD6

KTD6

KTD6

KTD6

KTD6

KTD6

KTD6

KTD6

KTD6

KTD6

KTD6

KTD6

KTD6

KTD6

KTD6

KTD6

KTD6

KTD6

KTD6

KTD6

KTD6

KTD6

KTD6

KTD6

KTD6

KTD6

KTD6

KTD6

KTD6

KTD6

KTD6

KTD6

KTD6

KTD6

KTD6

KTD6

KTD6

KTD6

KTD6

KTD6

KTD6

KTD6

KTD6

KTD6

KTD6

KTD6

KTD6

KTD6

KTD6

KTD6

KTD6

# 各種器具

## 電気温水器

NEW



メーカー保証3年

メンテナンスに関しては、(株)日本イトミックへお問い合わせください。

### 電気温水器



#### 操作部Aタイプ (ダイヤル式/タイマー無)

ESN12A(L/R) N111E0  
¥118,000(税抜)  
貯湯量 12ℓ

ESN06A(L/R) N111E0  
¥108,000(税抜)  
貯湯量 6ℓ

●画像は R タイプです。  
※L/R 配管接続口の選定をお願いします。  
※200V仕様も受注生産にて承ります。



#### 操作部Bタイプ (給湯コントロール式/タイマー有)

ESN12B(L/R) N111E0  
¥148,000(税抜)  
貯湯量 12ℓ

ESN06B(L/R) N111E0  
¥138,000(税抜)  
貯湯量 6ℓ

●画像は R タイプです。  
※L/R 配管接続口の選定をお願いします。  
※200V仕様も受注生産にて承ります。

電源	単相100V
	ヒーター容量
NEMA番号規格準拠品	5-15
	定格
極配置側	

KTD6-85 KTD5-85 KTD5-80 KTD4 ※流し台トップ出し水栓仕様(DSタイプ/DKタイプ)のみにご使用いただけます。

シリーズ	KTD6		KTD5		KTD4	
	12リットル	6リットル	12リットル	6リットル	12リットル	6リットル
流し台サイズ						
180DS3G	○※2	○	—	—	—	—
180DS	○	○	○	○	—	—
170DS	○	○	○	○	—	—
165DS3G	○※2	○	—	—	—	—
150DS2G/DS2	○※2	○	—	—	—	—
150DS	○	○	○	○	—	—
135DS (DS1/DS2)	○	○	○	○	—	—
120DS (DS1/DS2)	○※2	○	○※2	○	○※2	○
110DS	—	—	○※2	○	—	—
105DS (DS1)	○※2	○	○※2	○	—	—
100DS	○※2	○	○※2	○	○※2	○
90DS1	○	○	○※2	○	—	—
90DS	○※2	○	○※2	○	○※2	○
80DS	—	—	—	—	○	○
75DS	○	○	○※1	○	—	—
60DS	○※1	○	×	○※1	×	○※1
45DS	—	—	—	—	×	×
120DSX	—	—	○	○	—	—
100DSX	—	—	×	○※1	—	—
90DSX	—	—	×	○※1	—	—
90DSF/100DSF/120DSF	—	—	×	×	—	—
180DK	—	—	○※2	○	—	—
170DK/160DK	—	—	○※2	○	—	—
120DK	—	—	×	○※1	—	—

※1 ブローキャッチャーの向きを変えれば、取付可能ですが、施工スペースが狭くなります。  
※2 W180~W90は、設置位置によっては、操作パネルが流し台化粧材に被る場合があります。

### 膨張水排出装置



#### ブローキャッチャーBCH-Kシリーズ

BCH-5K ¥16,500(税抜)  
トラップG2×増圧管40A  
トラップG2×ホース口G2

※膨張水を簡単に処理します。  
膨張水用排水口を設置できない場合は、本製品が必須となります。

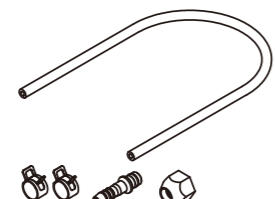

#### 逃しホースセット

¥3,500(税抜)  
温水器本体とBCH-5Kを接続します。  
BCH-5Kとともに必ずご発注ください。

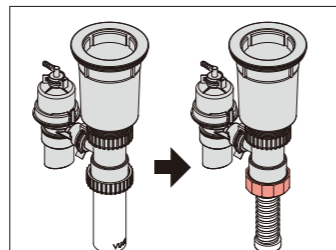

#### 蛇腹ホースに対応

BCH-5Kは下部の袋ナットを弊社商品付属の蛇腹ホース(G2)に付け替えることが可能です。

### 膨張水排出装置BCHとは

密閉式電気温水器において、沸かし上げに伴い発生する膨張水を排水管に排水するための装置のことで、排水管に直接取付け、温水器の膨張水排出口とはホースで接続します。BCH本体上部は耐久性の高い透明ポリカーボネート製で点検が容易です。

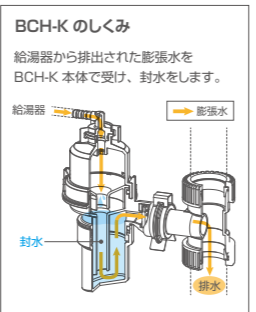
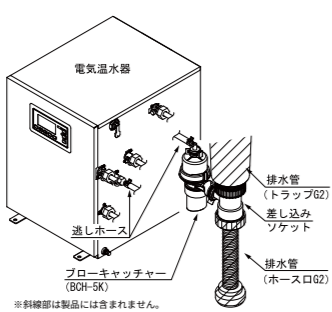

本体の固定が義務付けられております。取り付け方法に関しては(株)日本イトミックへお問い合わせください。  
電気温水器購入の際は、耐荷重を考慮し、必ず底板補強材WP-155/WP-125(P88)も併せてご発注ください。取り付け用ビスや、水栓金具接続用部材は同梱されておりません。お客様にて別途ご用意ください。  
掲載の無い(株)日本イトミック製品も取り扱っております。品番をご確認の上、お問い合わせください。

(株)日本イトミック  
<https://www.itomic.co.jp>



### キッチンパネル

抗菌メラミン不燃化粧板が4色からお好みで選べます。



#### <国土交通大臣不燃認定 NM-2183>

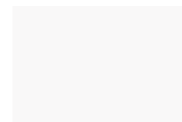

FX-7706ZMN(ホワイト鏡面)

#### <国土交通大臣不燃認定 NM-2808>



FX-3421G(マーキュリーホワイト 鏡面) FX-3420G(マーキュリー 鏡面) FX-3640V(シルキータイムストーン 艶消し)

※掲載写真は印刷物につき現物と多少相違することがあります。現物サンプルをご用意しておりますのでお問い合わせください。

キッチンパネル	サイズ(mm)	価格
FX-7706ZMN	t 3.0×935×2455	¥32,000(税抜)/枚
	t 3.0×935×1855	¥23,000(税抜)/枚
FX-3421G FX-3420G FX-3640V	t 3.0×910×2420	¥24,000(税抜)/枚
	t 3.0×910×1820	¥17,000(税抜)/枚

※L=2000を超える商品は一部地域でお届け出来ない場合がございます。

### ジョイナー・見切り



平目地用

見切り・入隅

出隅用

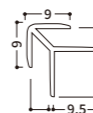
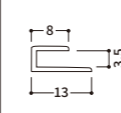
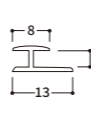

※アルミジョイナー:

アルミ製

※カラージョイナー:

ABS樹脂製

#### <使用上のご注意>

#### 専用ジョイナー色番号

アルミ平目地用	シルバー色	ZK-1021A	アルミ見切り・入隅	シルバー色	ZK-1021B	アルミ出隅用	シルバー色	ZK-1021C
カラー平目地用	スノーホワイト	ZK-2028A	カラー見切り・入隅	スノーホワイト	ZK-2028B	カラー出隅用	スノーホワイト	ZK-2028C

- パネルの取付下地は、火災予防条例に従ってください。
  - 加熱機器廻りの壁面との隔離距離は、150mm以上確保してください。
  - 加熱機器と壁面との距離が、150mm以上離せない場合、又は直火が壁面に当たる場合は、防熱板をご使用ください。(熱によりパネルが変色する恐れがあります。)
- ※ 防熱板につきましては、P87をご参照ください。



### ゴミ収納器

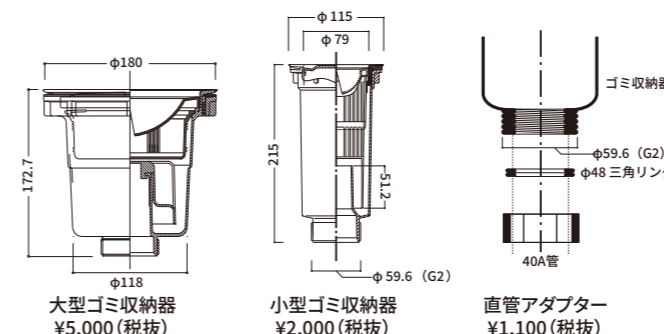

大型ゴミ収納器  
¥5,000(税抜)

小型ゴミ収納器  
¥2,000(税抜)

直管アダプター  
¥1,100(税抜)

ホース	ℓ= 1500	¥1,500(税抜)
	ℓ= 1000	¥1,200(税抜)
	ℓ= 800	¥1,000(税抜)

#### 大型ゴミ収納器用付属品

カゴ(大)	排水プレート(大)	上フタ(大)	菊割ゴム(大)
135φ×50	144φ	116φ	145φ
¥800(税抜)	¥500(税抜)	¥500(税抜)	¥500(税抜)

#### 小型ゴミ収納器用付属品

カゴ(小)	排水プレート(小)	上フタ(小)	菊割ゴム(小)
76φ×159	77.6φ	75φ	81φ
¥400(税抜)	¥200(税抜)	¥200(税抜)	¥200(税抜)

※ゴミ収納器は標準では排水プレートが付いており、シンク内に水を溜めることができません。シンク内に水を溜めてご使用になる場合は、別途上フタと菊割ゴムをお買い求めください。



# 各種器具

## 水切カバー特型

※受注生産品の為、納期は2週間かかります。

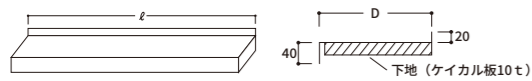

	D100/D90	D150/D130/D120
ℓ=2000~1800	¥27,000 (税抜)	¥30,000 (税抜)
ℓ=1799~1500	¥26,000 (税抜)	¥29,000 (税抜)
ℓ=1499~1200	¥25,000 (税抜)	¥28,000 (税抜)

※下地・取付用プラケットを含みます。※両フサギ、右フサギ、左フサギ、フサギなしのタイプがありますので、発注の際はご指示ください。  
●ステンレスはSUS430です。

## 水切棚

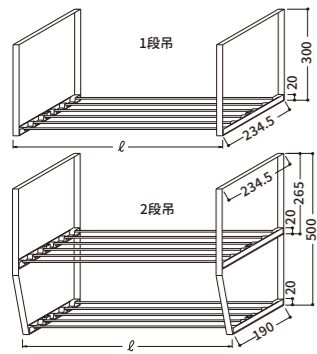

ℓ = 1200 [2段吊]	¥ 18,000 (税抜)
〃 [1段吊]	¥ 9,500 (税抜)
ℓ = 1000 [2段吊]	¥ 18,000 (税抜)
〃 [1段吊]	¥ 9,500 (税抜)
ℓ = 900 [2段吊]	¥ 17,000 (税抜)
〃 [1段吊]	¥ 9,000 (税抜)
ℓ = 800 [2段吊]	¥ 17,000 (税抜)
〃 [1段吊]	¥ 9,000 (税抜)
ℓ = 600 [2段吊]	¥ 15,000 (税抜)
〃 [1段吊]	¥ 8,000 (税抜)



●ステンレスはSUS430です。 ※不燃仕様の吊り戸棚には取り付けできません。

## 防熱板

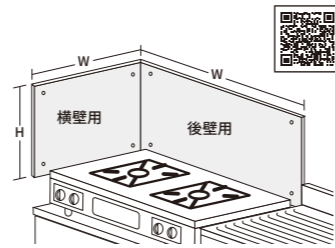

横壁用 H340×W500 ¥8,500 (税抜)  
●ステンレスはSUS430です。  
後壁用 H340×W600 ¥8,500 (税抜)  
●ステンレスはSUS430です。

※下地及び表面仕上げが準不燃材、不燃材の壁にご使用ください。

## 別売バックガード

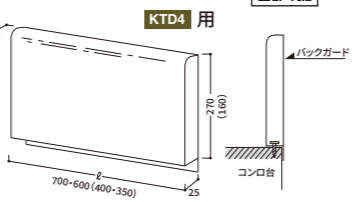
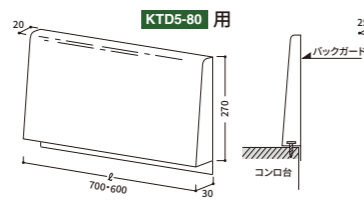
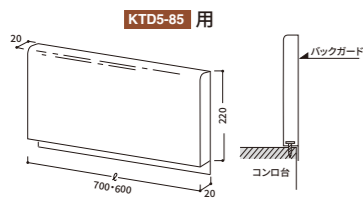

BG5-85-70 (ℓ=700×220) ¥8,000 (税抜)  
BG5-85-60 (ℓ=600×220) ¥7,000 (税抜)

BG5-80-70 (ℓ=700×270) ¥8,000 (税抜)  
BG5-80-60 (ℓ=600×270) ¥7,000 (税抜)

BG4-80-70 (ℓ=700×270) ¥8,000 (税抜)  
BG4-80-60 (ℓ=600×270) ¥7,000 (税抜)  
BG4-80-40 (ℓ=400×160) ¥6,000 (税抜)  
BG4-80-35 (ℓ=350×160) ¥6,000 (税抜)

SG6-57エンボス **KTD6** ¥3,000 (税抜)  
SG5-52BA **KTD5-85** **KTD5-80** ¥2,000 (税抜)  
SG4-43BA **KTD4** ¥2,000 (税抜)  
SG4-43BAHGヨウ **KTD4** ¥2,000 (税抜)

●ステンレスはSUS430です。  
●付属ビスあり

●ステンレスはSUS430です。  
●付属ビスあり

●ステンレスはSUS430です。  
●付属ビスあり  
※ℓ=400・350は2箇所での固定となります。

※材質は対応機種の種類に準拠します。

## 高さ調整用台輪

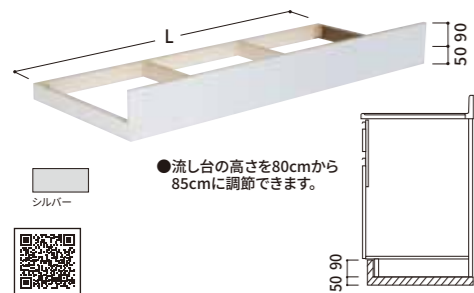

**KTD5-80 用**

品番	価格
KTBS-80-75C-台輪	¥13,000 (税抜)
KTBS-80-180-台輪	¥7,000 (税抜)
KTBS-80-170-台輪	
KTBS-80-160-台輪	
KTBS-80-150-台輪	
KTBS-80-135-台輪	
KTBS-80-120-台輪	¥6,000 (税抜)
KTBS-80-110-台輪	
KTBS-80-105-台輪	
KTBS-80-100-台輪	

**KTD4 用**

品番	価格
KTBS-80-90-台輪	¥5,000 (税抜)
KTBS-80-80-台輪	
KTBS-80-75-台輪	¥5,000 (税抜)
KTBS-80-70-台輪	
KTBS-80-60-台輪	
KTBS-80-45-台輪	¥5,000 (税抜)
KTBS-80-40-台輪	
KTBS-80-30-台輪	

**KTD4 用**

品番	価格
KTBA-80-160-台輪	¥7,000 (税抜)
KTBA-80-140-台輪	¥6,000 (税抜)
KTBA-80-120-台輪	
KTBA-80-100-台輪	
KTBA-80-90-台輪	¥5,000 (税抜)
KTBA-80-80-台輪	
KTBA-80-70-台輪	¥5,000 (税抜)
KTBA-80-60-台輪	
KTBA-80-45-台輪	
KTBA-80-40-台輪	¥5,000 (税抜)
KTBA-80-35-台輪	
KTBA-80-30-台輪	

※品番の180~30までの数字は、台輪の長さ(L)を表示しています。

## タオル掛け



流し台の全ての機種に対応します。

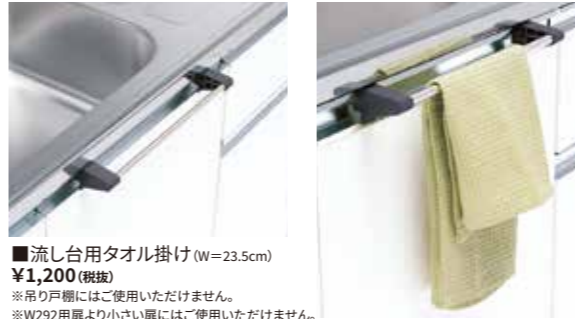

■流し台用タオル掛け (W=23.5cm)  
¥1,200 (税抜)

※吊り戸棚にはご使用いただけません。  
※W292用扉より小さい扉にはご使用いただけません。

## シンク用ワイヤーバスケット

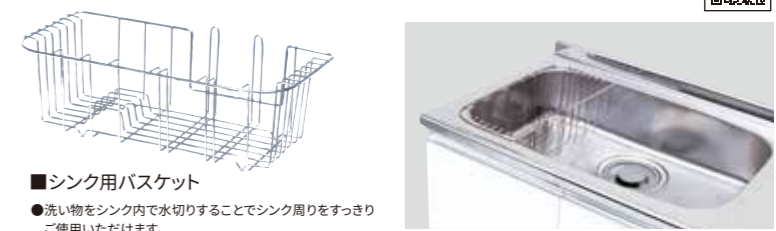

■シンク用バスケット

●洗い物をシンク内で水切りすることでシンク周りをすっきりご使用いただけます。

品番	サイズ (mm)	対応シンク奥行サイズ (mm)	価格
KTB-430BA	W205×D408×H125	430	¥6,000 (税抜)
KTB-400BA	W205×D388×H125	400~402※	¥6,000 (税抜)
KTB-383BA	W205×D377×H125	383	¥6,000 (税抜)

※KTD4-80-120DS/KTD4-80-100DS/KTD4-80-90DS/KTD4-80-80DS/KTD4-80-60DS/KTD4-80-45DS/KTD5-85-60DS/KTD5-80-60DSには使用できません。

## サイドパネル

レギュラーカラー

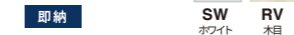

プレミアムカラー



■流し台用 サイドパネル

品番	カラー	サイズ (mm)	適合機種	価格
KTBA-60A-SP	SW/RV	15×605×895	KTD6-85	¥11,000 (税抜)
	UW/WN/MD/BS/PB	15×605×895		
KTBA-60B-SP	SW/RV	15×605×795	KTD6-75	
	UW/WN/MD/BS/PB	15×605×795		
KTBA-55A-SP	SW/RV	15×555×895	KTD5-85, KTD5-80	
	UW/WN/MD/BS/PB	15×555×895		
KTBA-46A-SP	SW/RV	15×465×895	KTD4	
	UW/WN/MD/BS/PB	15×465×895		

■吊り戸棚用 サイドパネル

品番	カラー	サイズ (mm)	適合機種	価格
KTBA-60H-SP	SW/RV	15×375×620	KTD3	¥10,000 (税抜)
	UW/WN/MD/BS/PB	15×375×620		
KTBA-50H-SP	SW/RV	15×375×520	KTD3	
	UW/WN/MD/BS/PB	15×375×520		
KTBA-45H-SP	SW/RV	15×375×470	KTD3	
	UW/WN/MD/BS/PB	15×375×470		

※不燃仕様の吊り戸棚には取り付けできません。

## 水栓穴用キャップ／水栓穴アダプター

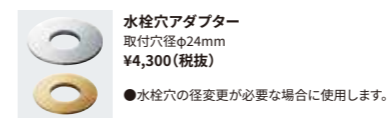
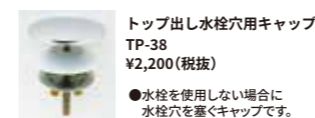

●水栓を使用しない場合に水栓穴を塞ぐキャップです。

●水栓穴の径変更が必要な場合に使用します。

## 底板補強材

品番	適合機種	価格
WP-155	KTD6-85, KTD5-85	¥2,000 (税抜)
WP-125	KTD6-75, KTD5-80, KTD4	

※1セット2個入り

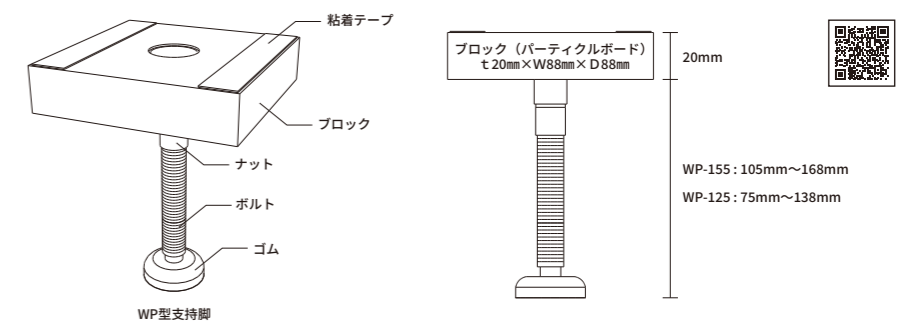

20mm

WP-155: 105mm~168mm

WP-125: 75mm~138mm

WP型支持脚

# 業務用厨房機器

製造元



株式会社 東製作所



東製作所の業務用厨房機器は、飲食店の厨房や工場施設など、湿式厨房での使用を想定し、必要な機能のみに絞り込んだ製品です。一般的な家庭用厨房とは異なり、長靴や調理靴を履いた状態で使用を想定している為、居室内でのご使用をご検討の際には上記をご理解の上、設置場所・使用目的等を判断し安全に注意して正しくお使い願います。

## 作業台・ガス台

※ご注文の際には納品時の商品状態をご指定ください

完成品梱包 OR 組立式ノックダウン梱包

## 一槽シンク

※ご注文の際には納品時の商品状態をご指定ください

完成品梱包 OR 組立式ノックダウン梱包



流し台 (一槽シンク)  
KP1-400  
¥48,000 (税抜)

タイプ	品番	価格(税抜)	寸法(mm)			バックガード 奥行/高さ(mm)	槽内寸法 W×D(mm)	備考
			間口	奥行	高さ			
Kタイプ 奥行 450mm	KP1-400	¥48,000	400	450	800	25/90	320×375	
	KP1-450	¥49,000	450	450	800	25/90	400×375	
	KP1-500	¥51,000	500	450	800	25/90	450×375	
	KP1-600	¥52,000	600	450	800	25/90	530×370	
	KP1-750	¥98,000	750	450	800	25/90	670×355	*
	KP1-900	¥107,000	900	450	800	25/90	820×355	*
	KP1-1200	¥121,000	1200	450	800	25/90	1120×355	*
	KP1-1500	¥160,000	1500	450	800	25/90	1420×355	*
	KP1-1800	¥224,000	1800	450	800	25/90	1720×355	*
	Hタイプ 奥行 600mm	HP1-450	¥73,000	450	600	800	40/90	375×450
HP1-600		¥83,000	600	600	800	40/90	520×480	
HP1-750		¥104,000	750	600	800	40/90	670×490	*
HP1-900		¥111,000	900	600	800	40/90	820×490	*
HP1-1000		¥125,000	1000	600	800	40/90	920×490	*
HP1-1200		¥135,000	1200	600	800	40/90	1120×490	*
HP1-1500		¥177,000	1500	600	800	40/90	1420×490	*
HP1-1800		¥236,000	1800	600	800	40/90	1720×490	*

\*印は板金タイプです。



◎実用耐荷重 120kg



作業台  
KT-900  
¥43,000 (税抜)

●ベタスノコ製作可能です。  
特注対応にて承ります。

### オプション品

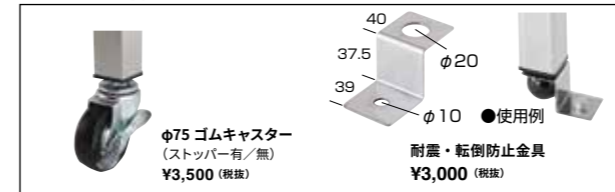

φ75 ゴムキャスター  
(ストッパー有/無)  
¥3,500 (税抜)

耐震・転倒防止金具  
¥3,000 (税抜)

◎グリーン購入法適合商品  
◎オプションでキャスター取り付け可能です。(φ75)  
⑤ 後付けでφ75に変更すると全高が60mm高くなります。

( )内はガス台

タイプ	品番	価格(税抜)	寸法(mm)		
			間口	奥行	高さ
Kタイプ 奥行 450mm	KT(KG)-450	¥34,000	450	450	800(650)
	KT(KG)-600	¥36,000	600	450	800(650)
	KT(KG)-750	¥40,000	750	450	800(650)
	KT(KG)-900	¥43,000	900	450	800(650)
	KT(KG)-1200	¥52,000	1200	450	800(650)
	KT(KG)-1500	¥68,000	1500	450	800(650)
Hタイプ 奥行 600mm	KT(KG)-1800	¥96,000	1800	450	800(650)
	HT(HG)-450	¥39,000	450	600	800(650)
	HT(HG)-600	¥45,000	600	600	800(650)
	HT(HG)-750	¥52,000	750	600	800(650)
	HT(HG)-900	¥58,000	900	600	800(650)
	HT(HG)-1200	¥68,000	1200	600	800(650)
HT(HG)-1500	¥81,000	1500	600	800(650)	
HT(HG)-1800	¥108,000	1800	600	800(650)	

## 一槽水切りシンク

※ご注文の際には納品時の商品状態をご指定ください

完成品梱包 OR 組立式ノックダウン梱包



流し台 (一槽水切りシンク・右水槽)  
KPM1-900R  
¥68,000 (税抜)  
●左水槽もあります。

タイプ	品番	価格(税抜)	寸法(mm)			バックガード 奥行/高さ(mm)	槽内寸法 W×D(mm)	備考
			間口	奥行	高さ			
Kタイプ 奥行 450mm	KPM1-750	¥64,000	750	450	800	25/90	400×375	
	KPM1-900	¥68,000	900	450	800	25/90	400×375	
	KPM1-1200	¥95,000	1200	450	800	25/90	530×370	
Hタイプ 奥行 600mm	HPM1-900	¥100,000	900	600	800	40/90	520×480	
	HPM1-1200	¥119,000	1200	600	800	40/90	520×480	
	HPM1-1500	¥209,000	1500	600	800	40/90	710×490	*

\*水槽(水切)左右両タイプあります。ご注文時は右水槽、左水槽をご指定ください。  
\*印は板金タイプです。・オーバーフロー金具:亜鉛合金クロームメッキ

## 三方枠作業台・ガス台

※ご注文の際には納品時の商品状態をご指定ください

完成品梱包 OR 組立式ノックダウン梱包



◎実用耐荷重 80kg

●枠形状三方枠は取付位置を上下変更可能  
●ナイロン樹脂アジャスター調整+30mm  
●下部補強を奥にしている為、足元を広く使用出来ます。

三方枠作業台  
HTSA-600  
¥45,000 (税抜)

タイプ	品番	価格(税抜)	寸法(mm)		
			間口	奥行	高さ
Kタイプ 奥行 450mm	KTSA(KGSA)-450	¥34,000	450	450	800(650)
	KTSA(KGSA)-600	¥36,000	600	450	800(650)
	KTSA(KGSA)-750	¥40,000	750	450	800(650)
	KTSA(KGSA)-900	¥43,000	900	450	800(650)
	KTSA(KGSA)-1200	¥52,000	1200	450	800(650)
	KTSA(KGSA)-1500	¥68,000	1500	450	800(650)
Hタイプ 奥行 600mm	KTSA(KGSA)-1800	¥96,000	1800	450	800(650)
	HTSA(HGSA)-450	¥39,000	450	600	800(650)
	HTSA(HGSA)-600	¥45,000	600	600	800(650)
	HTSA(HGSA)-750	¥52,000	750	600	800(650)
	HTSA(HGSA)-900	¥58,000	900	600	800(650)
	HTSA(HGSA)-1200	¥68,000	1200	600	800(650)
HTSA(HGSA)-1500	¥81,000	1500	600	800(650)	
HTSA(HGSA)-1800	¥108,000	1800	600	800(650)	

( )内はガス台

## 二槽シンク

※ご注文の際には納品時の商品状態をご指定ください

完成品梱包 OR 組立式ノックダウン梱包



流し台 (二槽シンク)  
KP2-1000  
¥98,000 (税抜)

タイプ	品番	価格(税抜)	寸法(mm)			バックガード 奥行/高さ(mm)	槽内寸法 W×D(mm)	備考
			間口	奥行	高さ			
Kタイプ 奥行 450mm	KP2-750	¥72,000	750	450	800	25/90	320×375	
	KP2-900	¥74,000	900	450	800	25/90	400×375	
	KP2-1000	¥98,000	1000	450	800	25/90	450×375	
	KP2-1200	¥104,000	1200	450	800	25/90	530×370	
Hタイプ 奥行 600mm	HP2-900	¥99,000	900	600	800	40/90	375×450	
	HP2-1000	¥146,000	1000	600	800	40/90	445×490	*
	HP2-1200	¥119,000	1200	600	800	40/90	520×480	
	HP2-1500	¥192,000	1500	600	800	40/90	695×490	*
HP2-1800	¥254,000	1800	600	800	40/90	845×490	*	

\*印は板金タイプです。  
\*二槽シンクの片側シンク用フタ(φ20mm指穴付き)製作可能です。

## キャビネット (調理台) 片面引違戸

完成品梱包のみ



◎実用耐荷重 160kg

※作業着および靴着用での使用を想定した商品です。一般家庭の室内での使用は怪我等の危険もある為ご遠慮願います。

●+ 25mmアジャスト可能です。

キャビネット (調理台)  
AC-900K  
¥89,000 (税抜)

タイプ	品番	価格(税抜)	寸法(mm)		
			間口	奥行	高さ
Kタイプ 奥行 450mm	AC-600K	¥67,000	600	450	800
	AC-750K	¥78,000	750	450	800
	AC-900K	¥89,000	900	450	800
	AC-1200K	¥107,000	1200	450	800
	AC-1500K	¥116,000	1500	450	800
	AC-1800K	¥176,000	1800	450	800
Hタイプ 奥行 600mm	AC-600H	¥86,000	600	600	800
	AC-750H	¥99,000	750	600	800
	AC-900H	¥113,000	900	600	800
	AC-1200H	¥141,000	1200	600	800
	AC-1500H	¥156,000	1500	600	800
	AC-1800H	¥220,000	1800	600	800

\*全タイプ棚板は一枚です。\*棚板の追加も可能です。  
\*間口1800以上は5本脚になります。

●価格表示は全て税抜価格です。 ●納期については、受注後 2~5 日 で出荷させていただきます。

●価格表示は全て税抜価格です。 ●納期については、受注後 2~5 日 で出荷させていただきます。

# ステンレス吊戸棚

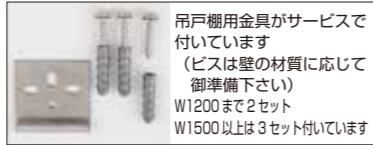

完成品梱包のみ

耐荷重は壁の強度によりますので下地のしっかりした場所へ取り付けてください。



ステンレス吊戸棚  
**AS-1200-600**  
¥104,000 (税抜)

タイプ	品番	価格(税抜)	寸法(mm)			棚板数
			間口	奥行	高さ	
H450mm タイプ	AS-600-450	¥54,000	600	350	450	1
	AS-750-450	¥62,000	750	350	450	
	AS-900-450	¥70,000	900	350	450	
	AS-1200-450	¥87,000	1200	350	450	
	AS-1500-450	¥104,000	1500	350	450	
H600mm タイプ	AS-600-600	¥67,000	600	350	600	1
	AS-750-600	¥73,000	750	350	600	
	AS-900-600	¥85,000	900	350	600	
	AS-1200-600	¥104,000	1200	350	600	
	AS-1500-600	¥125,000	1500	350	600	
AS-1800-600	¥179,000	1800	350	600		

# パイプ棚

◎実用耐荷重 50kg (壁の強度に御注意下さい) ◎グリーン購入法適合商品



パイプ棚  
**PS-1200-300**  
¥32,000 (税抜)

品番	奥行	価格(税抜)				寸法(mm)
		(奥行200mmタイプ)	(奥行250mmタイプ)	(奥行300mmタイプ)	(奥行350mmタイプ)	
PS-600	4タイプ	¥20,000	¥23,000	¥24,000	¥26,000	600
PS-750		¥23,000	¥24,000	¥26,000	¥29,000	750
PS-900	-200	¥24,000	¥26,000	¥28,000	¥31,000	900
PS-1200	-250	¥28,000	¥29,000	¥32,000	¥37,000	1200
PS-1500	-300	¥29,000	¥32,000	¥37,000	¥40,000	1500
PS-1800	-350	¥34,000	¥38,000	¥42,000	¥45,000	1800

・パイプ t1.0×φ19mm ・有効寸法は間口-12mmです

- グリーン購入法適合商品
- 背板付も製作可能です。
- 素早い水切効果があります。
- 壁面取付時に上付、下付可能です。
- バックガード(背板)付加工可能です。(追加料金をいただきます。)(背板付にすると取付穴は無くなります。)
- 強度アップの為に長尺サイズへの中フランジ追加が可能です。(追加料金をいただきます。)

# 平棚

◎実用耐荷重 50kg (壁の強度に御注意下さい) ◎グリーン購入法適合商品



平棚  
**FS-1200-300**  
¥32,000 (税抜)

品番	奥行	価格(税抜)				寸法(mm)
		(奥行200mmタイプ)	(奥行250mmタイプ)	(奥行300mmタイプ)	(奥行350mmタイプ)	
FS-600	4タイプ	¥20,000	¥23,000	¥24,000	¥26,000	600
FS-750		¥23,000	¥24,000	¥26,000	¥29,000	750
FS-900	-200	¥24,000	¥26,000	¥28,000	¥31,000	900
FS-1200	-250	¥28,000	¥29,000	¥32,000	¥37,000	1200
FS-1500	-300	¥29,000	¥32,000	¥37,000	¥40,000	1500
FS-1800	-350	¥34,000	¥38,000	¥42,000	¥45,000	1800

- ビス止め式フランジの為に上下逆付けが可能です。御注文時に指示下さい。
- こぼれ止め加工可能です。(調味料棚等)(追加料金をいただきます。)
- バックガード(背板)付加工可能です。(追加料金をいただきます。)(背板付にすると取付穴は無くなります。)
- 強度アップの為に長尺サイズへの中フランジ追加が可能です。(追加料金をいただきます。)



- フランジの上下逆付けが可能です。御注文時に指示下さい。



- フランジの左右逆付けが可能です。御注文時に指示下さい。

●価格表示は全て税抜価格です。 ●納期については、受注後 2~5 日でお届けさせていただきます。

東製作所の業務用厨房機器は、飲食店の厨房や工場施設など、湿式厨房での使用を想定し、必要な機能のみに絞り込んだ製品です。一般的な家庭用厨房とは異なり、長靴や調理靴を履いた状態で使用を想定している為、居室内でのご使用をご検討の際には上記をご理解の上、設置場所・使用目的等を判断し安全に注意して正しくお使い願います。

# ポータブルシリーズ

組立式ロックダウン梱包のみ

◎実用新案登録済 ◎組み立て簡単 ネジ・ビスなしで工具も不要 ◎お客様組立て商品です (組立時間 15 ~ 20 分)

## 使用例

倉庫・ガレージ・軒下・ベランダ・建設現場・レジャー施設・バザー・イベント会場などで又ペットのお風呂として

- オールステンレス製
- アジャスター付脚 (+ 6mm)
- ゴミかご付防臭防虫機能付排水器
- 紫外線対策処理済排水ホース付き
- オーバーフローは付いていません
- 脚：SUS430

- ※耐荷重設計上、飲食店などの業務用には向いておりません。
- ※材質上、屋外でのご使用には向いておりません。

## オプション品



キャストerset ¥5,500 (税抜)  
品番：EC-55

キャストを付けると全高は800mmになります  
キャストを付けると実用耐荷重は30kgになります

## 一槽シンク

◎実用耐荷重：30kg



ポータブルシリーズ流し台 (一槽シンク)  
**EKP1-600**  
¥28,000 (税抜)

品番	価格(税抜)	寸法(mm)			バックガード 奥行/高さ(mm)	槽内寸法 W×D×H(mm)	重量 (kg)
		間口	奥行	高さ			
EKP1-600	¥28,000	600	460	750	25 / 90	530×375×130	8.0

## 一槽水切りシンク

◎実用耐荷重：30kg



ポータブルシリーズ流し台 (一槽水切りシンク)  
**EKPM1-800R**  
¥32,000 (税抜)  
●右水槽のみ

品番	価格(税抜)	寸法(mm)			バックガード 奥行/高さ(mm)	槽内寸法 W×D×H(mm)	重量 (kg)
		間口	奥行	高さ			
EKPM1-800R	¥32,000	800	460	750	25 / 90	530×375×130	9.0
EKPM1-1000R	¥46,000	1000	460	750	25 / 90	530×375×130	11.0

## 作業台

◎実用耐荷重：全体で50kg



ポータブルシリーズ作業台  
**EKT-600**  
¥21,000 (税抜)

品番	価格(税抜)	寸法(mm)			重量 (kg)
		間口	奥行	高さ	
EKT-600	¥21,000	600	460	750	7.0
EKT-900	¥27,000	900	460	750	11.0

業務用厨房機器のその他製品も販売いたしておりますので、お問い合わせください。

●価格表示は全て税抜価格です。 ●納期については、受注後 2~5 日でお届けさせていただきます。



GOOD  
DESIGN

### 暮らしを装い 変化に寄り添うキッチン

SOUは、国内外で活躍する設計事務所「サポーズデザインオフィス」のデザインが一体となり生まれた、モジュール型の新しいキッチンシリーズです。最大の特徴は、パーツを組み替えることで、好みのキッチンをつくり出せる点。重厚な雰囲気素材から個性的なカラー、クラフト感のあるラフな印象を活かした面材など、キッチンの表情をインテリアに合わせたパーツから選ぶことができます。

その他、天板や水栓、コンロ、フードといった箇所にも

複数のプロダクトがラインナップ。

サイズは、家族のダイニングに向けた大型から、シンプルな生活を送る单身者に向けた

ミニマルなものまで、

これまでのキッチンづくりの中で培ってきた

ノウハウから導き出した

6つのバリエーションが展開します。

SOUが、アナタの自由なキッチン空間づくりを可能にしてくれるはずです。



### 天板3種類、面材12種類で 理想のデザインが自由自在

重厚な雰囲気素材から個性的なカラー、クラフト感のあるラフな印象を活かした面材など、キッチンの表情をインテリアに合わせたパーツから選ぶことができます。その他、天板や水栓、コンロ、フードもバリエーションをご用意しています。



### 生活に合わせて欲しい数だけ自由に 取り付けできるオプションパーツ

ワイヤーボックスやスチール製網板、棚板をご用意しております。スリット構造によりオプションパーツが上下好きな位置で設置出来、生活シーンに合わせてオプションをお選びいただけます。



### フラットパックによる搬入性とECO性能

現場組立式のノックダウン方式を採用しています。荷姿をコンパクトにすることで、輸送時のCO2削減に貢献します。また、同時に狭い通路や階段での搬入時の負担を軽減できます。



※画像はイメージです

SOUシリーズにつきましては、専用カタログをご用意しております。詳しくは営業担当までお問合せください。